

Makita ΕΛΛΑΣ Α.Ε.
 Λ. Τατσοῦ 34 - 136 77 Αχαρνάι
 Τηλ. (210) 80.71.241 - Φαξ. (210) 80.72.245
<http://www.makita.gr>
 e-mail: info@makita.gr

ΕΞΟΥΣΙΟΔΟΤΗΜΕΝΟ SERVICE & ΔΙΑΘΕΣΗ ΑΝΤΑΛΛΑΚΤΙΚΩΝ ΓΙΑ ΤΗ ΒΟΡΕΙΑ ΕΛΛΑΔΑ
 ΠΑΡΤΣΑΛΙΔΟΥ Σ. & Ε. Ο.Ε.
 ΜΕΡΚΟΥΡΙΟΥ 1, ΝΤΕΠΩ - ΘΕΣΣΑΛΟΝΙΚΗ
 ΤΗΛ.: 2310-411592

Σφραγίδα καταστήματος:

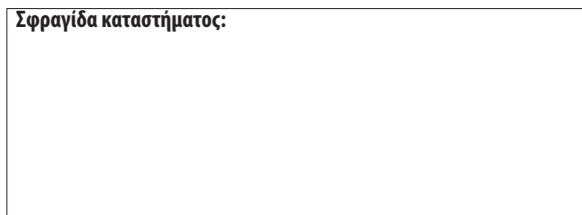

Ακολουθήστε μας:



Η Makita διατηρεί το δικαίωμα τροποποίησης των τιμών, των τεχνικών προδιαγραφών όλων των προϊόντων της χωρίς καμία προειδοποίηση και δεν ευθύνεται για τυχόν τυπογραφικά λάθη. Οι αναφερόμενες τιμές είναι τιμές λιανικής και δεν περιλαμβάνουν ΦΠΑ. Απαγορεύεται η οποιαδήποτε μορφή αντιγραφή του παρόντος εντύπου. Προσοχή: η αναπαραγωγή ή χρήση οποιονδήποτε εικόνων, λογότυπου, στοιχείων ή εγγράφων που δημοσιεύονται εδώ, χωρίς την προηγούμενη γραπτή συγκατάθεση της Makita, θα διώκονται.

Makita
2021-2022

2021-2022

ΤΙΜΟΚΑΤΑΛΟΓΟΣ ΕΞΑΡΤΗΜΑΤΩΝ

Makita®

ΤΙΜΟΚΑΤΑΛΟΓΟΣ ΕΞΑΡΤΗΜΑΤΩΝ



ΕΠΕΞΗΓΗΣΗ ΣΥΜΒΟΛΩΝ ΠΕΡΙΕΧΟΜΕΝΑ

Ασφάλεια



Γυαλιά προστασίας



Ωτοασπίδες



Μάσκες προστασίας



Γάντια προστασίας



Παπούτσια ασφαλείας



Διαβάστε το εγχειρίδιο χρήσης



Αφαιρέστε το καλώδιο από την πρίζα

Υλικά

Τοιχοποιία



Οπλισμένο μπετόν



Μπετόν



Τσιμεντόλιθος



Τούβλο



Ελαφρομπετόν

Ξυλό



Ξύλο μασίφ



Ξύλο με πρόκες



Παλέτα



Μελαμίνη



Πάνελ "σάντουιτς" (etalbond)



Κόντρα πλακέ



Ξύλο συγκολλητό



MDF



Μορισσανίδα

Μέταλλο



Μαλακός χάλυβας



Μεταλλικά φύλλα



Άλουμινιο



Λαμαρίνα



Μη σιδηρούχο μέταλλο



Μέταλλο/inox



Ανοξείδωτος χάλυβας (inox)



Χυτοσίδηρος

Άλλα υλικά



Fiberglass και εποξειδικές ίνες



Γυαλί



Ξύλο και πλαστικό



Κεραμικά πλακίδια



PVC



Τσιμεντοσανίδες



Plexiglass



Πορομπετόν



Ξύλο και μέταλλο



Γυψοσανίδα

ΜΠΑΤΑΡΙΑ

3



ΔΙΑΤΡΗΣΗ/ΚΑΤΕΔΑΦΙΣΗ

15



ΣΤΕΡΕΩΣΗ / ΒΙΔΩΜΑ

44



ΔΙΣΚΟΙ ΓΙΑ ΔΙΣΚΟΠΡΙΟΝΑ

59



ΛΑΜΕΣ ΓΙΑ ΣΕΓΕΣ

74



ΕΞΑΡΤΗΜΑΤΑ ΠΟΛΥΕΡΓΑΛΕΙΟΥ

82

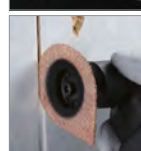

ΔΙΑΜΑΝΤΟΔΙΣΚΟΙ
ΕΠΕΞΕΡΓΑΣΙΑ ΜΕΤΑΛΛΟΥ

88



ΣΜΥΡΙΔΟΔΙΣΚΟΙ

102



ΕΠΕΞΕΡΓΑΣΙΑ ΕΠΙΦΑΝΕΙΩΝ

104



ΣΜΥΡΙΔΟΧΑΡΤΑ

112



ΦΡΕΖΕΣ

122



ΑΝΑΡΡΟΦΗΣΗ

134



ΑΠΟΘΗΚΕΥΣΗ & ΜΕΤΑΦΟΡΑ

146



ΦΡΟΝΤΙΔΑ ΠΡΑΣΙΝΟΥ
ΛΟΙΠΑ

172



Η Makita, ηγέτης στα εργαλεία μπαταρίας, προσφέρει μία πλήρη γκάμα μπαταριών διαφορετικής τάσης και χωρητικότητας, ικανή να ικανοποιήσει τις ανάγκες και των πιο απαιτητικών χρηστών. Οι μπαταρίες συμπληρώνονται από τους ολοένα και πιο εξελιγμένους τεχνολογικά φορτιστές και φακούς τελευταίας γενιάς.

Εργασίες διάτρησης σε μέταλλο, μπετό, ξύλο κτλ. Η γκάμα περιλαμβάνει κυλινδρικά τρυπάνια, σπειροειδή τρυπάνια με διαφορετική υποδοχή, σπειρωτές στεφάνες, κωνικές στεφάνες, ταχεία τρυπάνια. Βελόνια, καλέμια, πλατυκάλεμα, φτυάρια, χούφτες κτλ εγγυώνται υψηλή απόδοση και διάρκεια. Η γκάμα της Makita είναι κατάλληλη για κάθε είδους κατεδάφιση, αφαίρεση σοβά, πλακιδίων και αυλακώσεων.

Οι διαφορετικοί τύποι βιδών, μπουλονιών κτλ είναι απαραίτητα εργαλεία για όσους θέλουν βίδωμα επαγγελματικού επιπέδου. Για να είναι άψογη μια εργασία στερέωσης, πρέπει να εκτελείται με τον καλύτερο και ταχύτερο δυνατό τρόπο. Εξαρτήματα ιδανικά για εργασίες στερέωσης με ακρίβεια.

Τα εξαρτήματα της Makita εξασφαλίζουν γρήγορες κοπές και με ακρίβεια. Είναι όμως πολύ σημαντικό να επιλέξουμε το κατάλληλο εξάρτημα για το είδος κοπής και το υλικό που θέλουμε να επεξεργαστούμε. Σε αυτό το κεφάλαιο παρουσιάζονται λάμες, δίσκοι για δισκοπρίονα, πάγκοι και οδηγοί για γρήγορες και καθαρές κοπές.

Το κεφάλαιο αυτό είναι αφιερωμένο στις λάμες για σέγες και σπαθόσεγες με διαφορετικό τύπο υποδοχής (Makita/Ευρωπαϊκό). Κατάλληλες για κοπή διαφόρων υλικών όπως ξύλο, μέταλλα και πλαστικά. Είναι διαθέσιμα και σε διάφορα σετ.

Πρωτοποριακή σειρά εξαρτημάτων επαγγελματικής ποιότητας για τα πολυεργαλεία. Λάμες και δίσκοι κοπής για επεξεργασία σε ξύλο, μέταλλο, πλαστικό και δομικά υλικά. Ανακαίνιση και εγκατάσταση με ιδανικά αποτελέσματα. Εύκολη λείανση χάρη στη πλήρη σειρά λειαντικών υψηλής αντοχής, με ειδικό λευκό σμυριδόχαρτο για πέτρα και γυαλί.

Δίσκοι τελευταίας γενιάς για εξαιρετικά αποτελέσματα σε διάφορες εργασίες. Σύστημα Cosmos με τεχνολογία 3D και Stealth για σημαντική μείωση των κραδασμών και του θορύβου. Με σχισμές ψύξης. Κατάλληλοι για όλους τους τύπους υγρής και ξηρής κοπής. Διαμαντοκρόνες και εξαρτήματα για σωστή χρήση, τρυπάνια διαφόρων διαμέτρων.

Οι εργασίες κοπής δημιουργούν τραχύτητα στην επιφάνεια του υλικού επεξεργασίας που επίσης παρουσιάζει μία τραχύτητα που οφείλεται στο ακανόνιστο προφίλ των μοριών της επιφάνειάς του. Για την επεξεργασία των επιφανειών αυτών χρησιμοποιούμε λειαντικά εξαρτήματα με πολύ μικρούς κόκκους που είναι σε θέση να απομακρύνουν γρήγορα και ομοιόμορφα το υλικό που περισσεύει.

Ευρεία γκάμα εξαρτημάτων λείανσης από ίνες, ύφασμα, ζιρκόνιο, καρβίδιο του πυριτίου ή οξειδίο του αλουμινίου: κατάλληλα για επεξεργασία μη σιδηρούχων μετάλλων, μαλακό χάλυβα, γύψο, μάρμαρο, σκληρό και μαλακό ξύλο, σκουριά.

Το χαρτί, χάρη στις ιδιότητες αντοχής και ελαστικότητας, ανθεκτικότητας και ευκαμψίας είναι το ιδανικό υλικό για την υποστήριξη των λειαντικών κόκκων. Η επιλογή σμυριδόχαρτου θα πρέπει να γίνεται με βάση τη λειτουργία και τη χρήση του λειαντικού υλικού. Ως εκ τούτου υπάρχουν τύποι διαφορετικού βάρους και δομής με βάση το λειαντικό υλικό που θα φιλοξενήσουν.

Η σειρά φρεζών για ξύλο περιλαμβάνει ποικιλία μεγέθη, με προφίλ για όλους τους τύπους κοπής και/ή φινιρίσματος. Οι οδηγοί για ευθείες & ειδικές κοπές, η βάση οδηγού και οι πλευρικοί οδηγοί εγγυώνται την τέλεια συνεργασία με το κοπτικό εξάρτημα για υψηλής ποιότητας εργασίες.

Οι νέοι κανονισμοί σχετικά με την ασφάλεια στο χώρο εργασίας, έχουν συμβάλει στη δημιουργία πιο καθαρών περιβαλλόντων, χωρίς σκόνη που είναι επιβλαβής για την υγεία. Τα μηχανήματα καθαρισμού της Makita, χρησιμοποιούν τεχνολογίες που συμμορφώνονται με τους κανονισμούς αυτούς. Όλα τα εργαλεία μπορούν να συνδεθούν με μηχανήματα καθαρισμού μέσω ειδικών σωλήνων και ανταπτόρων.

Στο κεφάλαιο αυτό παρουσιάζονται τα συστήματα μεταφοράς & αποθήκευσης, από βαλίτσες μέχρι θήκες εργαλείων, τα οποία προσφέρουν στον επαγγελματία ασφαλή μεταφορά και αποθήκευση των εργαλείων και εξαρτημάτων του.

Το τελευταίο κεφάλαιο είναι αφιερωμένο στα εξαρτήματα των μηχανημάτων για τη φροντίδα πρασίνου. Από λάμες & αλυσίδες για αλυσοπρίονα έως δίσκους και μεσινέζες για θαμνοκοπτικά. Λεπίδες για μηχανές γκαζόν και εξαρτήματα για πλυστικά μηχανήματα (κάνες, βούρτσες, κτ απόφραξης κτλ)

ΛΥΣΕΙΣ ΓΙΑ ΕΠΑΓΓΕΛΜΑΤΙΕΣ



ΜΠΑΤΑΡΙΑ

ΠΡΟΣΟΧΗ ΣΤΙΣ ΑΠΟΜΙΜΗΣΕΙΣ!!!

Η ΧΡΗΣΗ ΜΗ ΑΥΘΕΝΤΙΚΩΝ ΜΠΑΤΑΡΙΩΝ ΜΑΚΙΤΑ
ΕΜΠΕΡΙΕΧΕΙ ΠΟΛΛΟΥΣ ΚΙΝΔΥΝΟΥΣ ΜΕΤΑΞΥ ΤΩΝ ΟΠΟΙΩΝ:



**ΜΗΝ ΧΡΗΣΙΜΟΠΟΙΕΙΤΕ
ΜΠΑΤΑΡΙΕΣ ΧΩΡΙΣ ΤΑ
ΕΜΠΟΡΙΚΑ ΣΗΜΑΤΑ
ΤΗΣ ΜΑΚΙΤΑ**

- Μειωμένη απόδοση του εργαλείου
- Ενδεχόμενη έκρηξη της μπαταρίας με επακόλουθο κίνδυνο για τους ανθρώπους και τον εξοπλισμό.
- Εκδήλωση πυρραγιάς

**Μπαταρίες,
φορτιστές και φακοί μπαταρίας**

LITHIUM-ION

Οι μπαταρίες Ιόντων Λιθίου (Li-ion) παρουσιάστηκαν για πρώτη φορά στο εμπόριο, τη δεκαετία τού 1990, στην Ιαπωνία. Ονομάζονται έτσι γιατί η λειτουργία τους βασίζεται στη μεταφορά ιόντων Λιθίου (Li+) από το ένα ηλεκτρόδιο στο άλλο.

Το νέο είδος ενέργειας στο πεδίο των μπαταριών, παρουσιάζει εξαιρετικά χαρακτηριστικά όσον αφορά την αποδοτικότητα, τη διάρκεια, την ασφάλεια στη χρήση αλλά και την περαιτέρω ευκολία στην ανακύκλωση του.

Στα χρόνια που ακολούθησαν την αρχική εμφάνιση των μπαταριών Li-ion, οι πωλήσεις τους αυξήθηκαν θεαματικά στηριζόμενες στη χρησιμοποίησή τους σε τομείς καλύπτοντας τεχνολογίας όπως αυτοί των φορητών υπολογιστών, των κινητών τηλεφώνων, των βιντεοκαμερών κ.α.

Η Makita, συνειδητοποιώντας τις υψηλές δυνατότητες αυτής της τεχνολογίας, θέλησε να την εντάξει στην υπάρχουσα σειρά των μπαταριών MAKSTAR, εντάσσοντας στον κατάλογο της τα νέα καινοτομικά εργαλεία μπαταριών Li-ion για να επιτευχθεί:

- Υψηλότερη απόδοση
- Μικρότερο μέγεθος και βάρος
- Εξάλειψη του φαινομένου της "μνήμης"
- Πολύ χαμηλά επίπεδα αυτοαποφόρτισης

• Φακοί που προσφέρονται χωρίς μπαταρίες και φορτιστή



ΑΥΘΕΝΤΙΚΗ ΜΑΚΙΤΑ Μπαταρία Li-ion 18V 3,0Ah	ΧΩΡΙΣ ΣΗΜΑΤΑ / ΑΠΟΜΙΜΗΣΗ Μπαταρία Li-ion 18V 3,0Ah
Logo Makita	Χωρίς Logo Makita
Logo Makita	Χωρίς Logo Makita
Logo Makita	Χωρίς Logo Makita



XGT

40V Li-ion
maxΕργαλείο ◀ ▶ Μπαταρία ◀ ▶ Φορτιστής
Ψηφιακή επικοινωνία

Η XGT είναι μια νέα πλατφόρμα μπαταρίας 40V με δικά της εργαλεία μπαταρίες και φορτιστές. Ο πρωτοποριακός σχεδιασμός των εργαλείων σε συνδυασμό με τις υψηλότερης απόδοσης μπαταρίες αποτελούν την ιδανική λύση στις υψηλές απαιτήσεις της βιομηχανίας



Βέλτιστο σύστημα τροφοδοσίας Βέλτιστο σύστημα φόρτισης

Η σειρά εργαλείων και μπαταριών XGT διαθέτει ένα ενσωματωμένο πρόγραμμα το οποίο παρέχει ψηφιακή επικοινωνία μεταξύ της μπαταρίας και του εργαλείου (αλλά και του εργαλείου με τη μπαταρία). Η τεχνολογία της μπαταρίας και η μηχανική του κινητήρα των εργαλείων συνδυάζονται άψογα για τη βέλτιστη απόδοση.

Βέλτιστο σύστημα φόρτισης

Βέλτιστο σύστημα φόρτισης με 2 ανεμιστήρες ψύξης (διατηρεί σταθερή τη θερμοκρασία των κελιών)

Μπαταρίες 40Vmax Li-ion

BL4025
2.5Ah



BL4040
4.0Ah



Χρόνος φόρτισης

BL4025	28 min
BL4040	45 min

Κωδικός	Τάση	Τύπος	Ν° τμχ. ανά συσκ.
191B36-3	40Vmax / 2,5Ah	BL4025	1

Κωδικός	Τάση	Τύπος	Ν° τμχ. ανά συσκ.
191B26-6	40Vmax / 4,0Ah	BL4040	1

40Vmax Lithium-ion Battery Series

Υψηλής αντοχής

Οι μπαταρίες 40Vmax Li-Ion έχουν σχεδιαστεί για να είναι πολύ ανθεκτικές

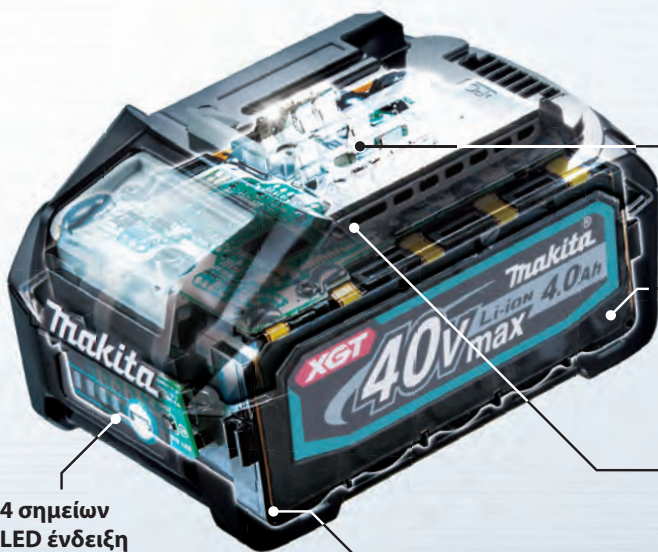

4 σημείων LED ένδειξη της στάθμης φόρτισης



Πολύ ανθεκτικό εξωτερικό περίβλημα
Δημιουργία κενού για απορρόφηση των κραδασμών

Δομή απορρόφησης των κραδασμών

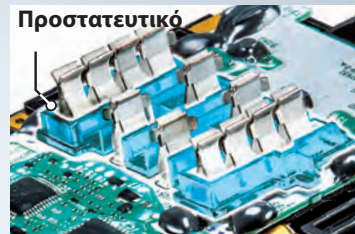

Προστατευτικό

Δομή προστασίας από βραχυκύκλωμα

Προστατευτικό μεταξύ των ακροδεκτών για προστασία από τη σκόνη και το νερό.

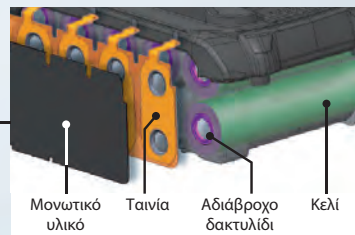

Μονωτικό υλικό
Ταινία
Αδιάβροχο δακτυλίδι
Κελί

Αδιάβροχη δομή με τοίχωμα 3 στρωμάτων

Προστατεύει τα κελιά από τη σκόνη και το νερό

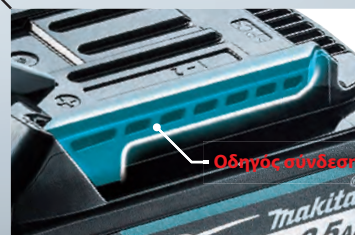

Οδηγός σύνδεσης

Ανθεκτικοί οδηγοί σύνδεσης

Υψηλής αντοχής οδηγοί σύνδεσης της μπαταρίας προσφέρουν ιδιαίτερα ανθεκτική και ασφαλή σύνδεση μεταξύ του εργαλείου και της μπαταρίας κατά τη διάρκεια των εργασιών.

Φορτιστής 40Vmax Li-ion

LED ενδείξεις υψηλής ευκρίνειας για την κατάσταση φόρτισης της μπαταρίας

DC40RA



Αντάπτορας φόρτισης 18V LXT

ADP10



Συμβατός με τις μπαταρίες LXT Li-Ion (14,4V / 18V)

Κωδικός	Τάση	Τύπος	Ν° τμχ. ανά συσκ.
191J81-6	40Vmax / 2,5Ah	BL4025 (x2) - DC40RA	1
191J97-1	40Vmax / 4,0Ah	BL4040 (x2) - DC40RA	1

Κωδικός	Περιγραφή	Τύπος	Ν° τμχ. ανά συσκ.
191E07-8	Φορτιστής	DC40RA	1
191C10-7	Αντάπτορας LXT	ADP10	1



LXT
18V 6.0Ah
LITHIUM-ION

ΕΡΕΥΝΑ & ΑΝΑΠΤΥΞΗ

Η πλήρης σειρά προϊόντων της Makita είναι σε θέση να ικανοποιήσει όλες τις ανάγκες του επαγγελματία χρήστη. Στη Makita δίνουμε μεγάλη προσοχή στην έρευνα αναπτύσσοντας τεχνολογίες σε ό,τι έχει να κάνει με την άνεση του χρήστη και αυτός είναι ο λόγος που η εργονομία και το βάρος των μηχανημάτων, έχουν οδηγήσει σε ένα σημαντικό αποτέλεσμα:

ΤΗΝ ΙΚΑΝΟΠΟΙΗΣΗ ΤΟΥ ΧΡΗΣΤΗ

Η μπαταρία BL1860B (18V/6,0Ah) συνδυάζει μέγιστη ισχύ και αυτονομία σε περιορισμένο βάρος και μέγεθος (ίδια με την μπαταρία BL1830B 18V/3,0Ah).



ΣΥΜΒΑΤΟΤΗΤΑ

Μπορεί να χρησιμοποιηθεί με μηχανήματα που έχετε ήδη στην κατοχή σας, αρκεί η υποδοχή της μπαταρίας στη βάση του εργαλείου να έχει επάνω της ένα αστέρι ή να είναι κίτρινη. Οι εικόνες απεικονίζουν τη δυνατότητα χρήσης μιας μπαταρίας 6,0Ah στο εργαλείο σας, η οποία θα σας παρέχει όλα τα οφέλη όπως χρόνος φόρτισης, κύκλοι φόρτισης και αυτονομία η οποία αυξήθηκε κατά 100% σε σχέση με τη μπαταρία 3,0Ah και 20% σε σχέση με τη μπαταρία 5,0Ah.



ΓΡΗΓΟΡΗ ΦΟΡΤΙΣΗ

Το σύστημα φόρτισης MAKSTAR που παρουσιάστηκε πριν από 15 χρόνια στις μπαταρίες 24V Ni-MH και στη συνέχεια αναπτύχθηκε για τις μπαταρίες Ιόντων Λιθίου, εγγυάται ασφάλεια και ταχύτητα κατά τη διάρκεια ολόκληρης της φάσης φόρτισης. Αυτή η τεχνολογία εκτελεί ενεργό έλεγχο της θερμοκρασίας, της ροής του ρεύματος και της τάσεως κάθε κελιού της μπαταρίας επιτρέποντας τη σημαντική αύξηση των κύκλων φόρτισης για κάθε μεμονωμένη μπαταρία. Παρακάτω παρουσιάζονται οι χρόνοι φόρτισης κάθε μπαταρίας Ιόντων Λιθίου 18V

1,5Ah	3,0Ah	4,0Ah	5,0Ah	6,0Ah
15 λεπτά	22 λεπτά	36 λεπτά	45 λεπτά	55 λεπτά



Μπαταρίες Makstar Li-Ion

Κωδικός	Χωρητικότητα Ah	Τύπος	Ν° τμχ. ανά συσκ.
198192-8	1,5 (14,4V)	BL1415G	1
198186-3	1,5 (18V)	BL1815G	1
196875-4	1,5 (14,4V)	BL1415N	1
197254-9	2,0 (18V)	BL1820B	1
197615-3	3,0 (14,4V)	BL1430B	1
197599-5	3,0 (18V)	BL1830B	1
194873-2	2,6 (36V)	BL3626	1
196388-5	4,0 (14,4V)	BL1440	1
197280-8	5,0 (18V)	BL1850B	1
197288-2	5,0 (18V)	BL1850B x2	1
197422-4	6,0 (18V)	BL1860B	1
197428-2	6,0 (18V)	BL1860B x2	1



BL1440 (14,4V 4,0Ah)



BL3626 (36V 2,6Ah)



BL1830B (18V 3,0Ah)



BL1850B (18V 5,0Ah)



BL1860B (18V 6,0Ah)



LXT



BL1021B (12V 2,0Ah)



BL1041B (12V 4,0Ah)

CXT
12Vmax
LITHIUM-ION

Μπαταρίες 12V Li-Ion

Κωδικός	Χωρητικότητα Ah	Τύπος	Ν° τμχ. ανά συσκ.
197396-9	2,0 (12V)	BL1021B	1
197406-2	4,0 (12V)	BL1041B	1

Προστατευτικό κάλυμμα για μπαταρίες

Κωδικός	Τύπος	Ν° τμχ. ανά συσκ.
459938-0	BL1820B/1830B/1840B/1850B/1860B	1

DC18RC

DC18RE
Ταχυφορτιστές

Κωδικός	Τάση	Τύπος	Ν° τμχ. ανά συσκ.
194164-1	7,2V - 24V (με αντάπτορα)	DC24SC	1
195584-2	7,2 - 18 (με αντάπτορα)	DC18RC	1
198720-9	10,8 - 18	DC18RE	1
194863-5	36	DC36RA	1

Αντάπτορας μπαταρίας ζώνης

Κωδικός	Τύπος	Ν° τμχ. ανά συσκ.
195311-7	NEW BAP 36 - BHR262	1

DC1822
για μπαταρίες NI-MH

DC18SE
για μπαταρίες Li-ion

Φορτιστής για μπαταρίες της σειράς G 1,5Ah.

Κωδικός	Τάση	Τύπος	Ν° τμχ. ανά συσκ.
195423-6	14,4V - 18V	DC18WA	1

Φορτιστής αυτοκινήτου (12V)

Κωδικός	Τάση	Τύπος	Ν° τμχ. ανά συσκ.
193439-5	7,2V - 18V	DC1822	1
194622-7	7,2V - 18V	DC18SE	1

Ταχυφορτιστής 2 θέσεων

Κωδικός	Τάση	Τύπος	Ν° τμχ. ανά συσκ.
196933-6	14,4V - 18V	DC18RD	1

Φορτιστής 4 θέσεων

Κωδικός	Τάση	Τύπος	Ν° τμχ. ανά συσκ.
196426-3	14,4V - 18V	DC18SF	1

Αντάπτορες φόρτισης για USB συσκευές

Τροφοδοτούνται από μπαταρία Li-ion (δεν συμπαράδίδεται).

Κωδικός	Τάση	Ν° τμχ. ανά συσκ.
DEAADP06	10,8V/12V	1
DEBADP05	14,4V/18V	1

Φορτιστής για μπαταρίες 10,8V / 12Vmax Li-ion

Κωδικός	Τάση	Τύπος	Ν° τμχ. ανά συσκ.
197363-4	10,8V / 12Vmax	DC10SB	1

Ανεμιστήρας για κράνος ασφαλείας

Κωδικός	Τάση	Ν° τμχ. ανά συσκ.
BCF050	14,4V/18V	1

BATTERY KITS

XGT
40V^{Li-ion}max

Εικόνα:
191J97-1 (2x4,0Ah + DC40RA)



18V 6.0Ah
LITHIUM-ION



Εικόνα:
198077-8 (2x6,0Ah + DC18RD)

12V^{max} 4.0Ah
LITHIUM-ION



Εικόνα:
197641-2 (2x4,0Ah + DC10SB)

18V 3.0Ah
LITHIUM-ION



Εικόνα:
191A24-4 (1x3,0Ah + DC18RC)

	Κωδικός	Βαλίτσα MAK PAC	Περιεχόμενα συσκευασίας				
			Μπαταρία			Φορτιστής	
			Τύπος	Ah	Τμχ.		
XGT 40V^{Li-ion}max	191J81-6	✓	BL4025	2,5	2	DC40RA	
	191J97-1	✓	BL4040	4,0	2	DC40RA	
	198116-4	✓	BL1860B	6,0	2	DC18RC	
	198077-8	✓	BL1860B	6,0	2	DC18RD	
18V LITHIUM-ION	197624-2	✓	BL1850B	5,0	2	DC18RC	
	197629-2	✓	BL1850B	5,0	2	DC18RD	
	LXT	197626-8	✓	BL1850B	5,0	4	DC18RD
		197970-3	✓	BL1830B	3,0	4	DC18RD
	191A24-4	-	BL1830B	3,0	1	DC18RC	
12V^{max} LITHIUM-ION	197641-2	✓	BL1041B	4,0	2	DC10SB	
	CXT	197658-5	✓	BL1021B	2,0	2	DC10SB

ΤΡΟΦΟΔΟΤΙΚΑ & ΑΝΤΑΠΤΟΡΕΣ

Τροφοδοτικό 2 θέσεων 18V + αντάπτορας 18Vx2

Κωδικός	Τύπος	Ν° τμχ. ανά συσκ.
197580-6	ΤΡΟΦΟΔΟΤΙΚΟ 18V + ΑΝΤΑΠΤΟΡΑΣ 18Vx2	1

Αντάπτορες μπαταρίας με USB για μπουφάν ψυχρού αέρα 18V / 10,8V

Κωδικός	Τύπος	Ν° τμχ. ανά συσκ.
198634-2	ΑΝΤΑΠΤΟΡΑΣ ΜΠΑΤΑΡΙΑΣ 18V	1
198639-2	ΑΝΤΑΠΤΟΡΑΣ ΜΠΑΤΑΡΙΑΣ 10,8V	1

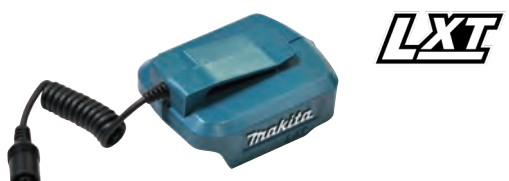
Αντάπτορες μπαταρίας με USB για μπουφάν θερμού αέρα 18V / 10,8V

Κωδικός	Τύπος	Ν° τμχ. ανά συσκ.
PE0000066	ΑΝΤΑΠΤΟΡΑΣ ΜΠΑΤΑΡΙΑΣ 18V	1
PE0000037	ΑΝΤΑΠΤΟΡΑΣ ΜΠΑΤΑΡΙΑΣ 10,8V	1

Νέο

Αντάπτορες USB για θερμικές κουβέρτες

Κωδικός	Τύπος	για το MONTELO	Ν° τμχ. ανά συσκ.
YL0000004	18V	DCB200	1
YL0000003	12Vmax	CB100D	1

Νέο
Καλώδιο για θερμικές κουβέρτες

Κωδικός	για το MONTELO	Ν° τμχ. ανά συσκ.
YL0000068	CB100D, DCB200	1

Τροφοδοτικά για ραδιόφωνα και φορτιστές για εργαλεία με ενσωματωμένη μπαταρία.

Κωδικός	για το MONTELO	Ν° τμχ. ανά συσκ.
SE0000501	DMR202	1
TP0000171	6723DW	1
630842-4	CL111	1

Φορτιστής αυτοκινήτου για εργαλεία με ενσωματωμένη μπαταρία.

Κωδικός	Τάση	Τύπος	Ν° τμχ. ανά συσκ.
STEXDC7022	7,2V	DC7022	1

Τροφοδοτικά ρεύματος για ανεμιστήρες

Κωδικός	Τύπος	Ν° τμχ. ανά συσκ.
TE0000173	ΤΡΟΦΟΔΟΤΙΚΟ για DCF201 / 203	1
TE0000174	ΤΡΟΦΟΔΟΤΙΚΟ για DCF300	1

ΔΙΑΤΡΗΣΗ ΚΑΤΕΔΑΦΙΣΗ

ΣΤΕΡΕΩΣΗ ΒΙΔΩΜΑ

ΔΙΣΚΟΙ ΓΙΑ ΔΙΣΚΟΠΡΙΟΝΑ

ΛΑΜΕΣ ΓΙΑ ΣΕΓΕΣ

ΕΞΑΡΤΗΜΑΤΑ ΠΟΛΥΕΡΓΑΛΕΙΟΥ

ΔΙΑΜΑΝΤΟΔΙΣΚΟΙ ΕΠΕΞΕΡΓΑΣΙΑ ΜΕΤΑΛΛΟΥ

ΣΜΥΡΙΔΟΔΙΣΚΟΙ

ΕΞΑΡΤΗΜΑΤΑ ΕΠΕΞΕΡΓΑΣΙΑΣ ΕΠΙΦΑΝΕΙΩΝ

ΣΜΥΡΙΔΟΧΑΡΤΑ

ΦΡΕΖΕΣ

ΑΝΑΡΡΟΦΗΣΗ

ΑΠΟΘΗΚΕΥΣΗ & ΜΕΤΑΦΟΡΑ

ΦΡΟΝΤΙΔΑ ΠΡΑΣΙΝΟΥ ΛΟΙΠΑ



Τροφοδοτικά Πλάτης

PDC1200 / PDC01

PDC1200 – Μπαταρία Πλάτης 36V-40Vmax



Με ενσωματωμένα κελιά



40V Portable Power Pack

Συμβατή με εργαλεία:

- 18Vx2 LXT
- 40Vmax XGT
- 40Vmax Connector



Κιτ Ανάρτησης

μπορεί να συνδεθεί/αφαιρεθεί από την κύρια μονάδα με μία μόνο κίνηση.



Ζώνη μέσης

ρυθμιζόμενου ύψους

Η θέση της ζώνης μέσης μπορεί να ρυθμιστεί για καλύτερη εφαρμογή και άνεση.

PDC01 (191A59-5) – Τροφοδοτικό Πλάτης 4 Θέσεων 18V

Συμβατό με εργαλεία: •18V LXT • 18Vx2 LXT • 40Vmax XGT • 40Vmax Connector



Τροφοδοτείται από
έως και τέσσερις
μπαταρίες 18V LXT

Κιτ Ανάρτησης

Μπορεί επίσης να χρησιμοποιηθεί και ως σταθερό τροφοδοτικό αποσυνδέοντας τους ιμάντες.

LED ένδειξη για κάθε μπαταρία

Υποδεικνύει την κατάσταση της μπαταρίας με δύο πράσινες λυχνίες



Τροφοδοτικά Πλάτης

PDC1200



Φορτιστής
DC4001
Χρόνος φόρτισης:
360 λεπτά

PDC01



Τροφοδοτείται από
έως και 4 μπαταρίες
18V LXT

40Vmax Connector

Φουσητήρας UB001CZ



Θαμνοκοπτικά UR101CZ UR201CZ



Αντάπτες

40Vmax

Κωδ.
191N62-4



Αντάπτερας σύνδεσης του τροφοδοτικού ή της μπαταρίας πλάτης με εργαλείο της σειράς 40Vmax XGT

18Vx2

Κωδ.
191J51-5



Αντάπτερας σύνδεσης του τροφοδοτικού ή της μπαταρίας πλάτης με εργαλείο της σειράς 18Vx2 LXT

18V

Κωδ.
191J50-7



Αντάπτερας σύνδεσης του τροφοδοτικού πλάτης (PDC01) με εργαλείο της σειράς 18V LXT

PDC1200A01

Μπαταρία Πλάτης

Μπαταρία Πλάτης 36V-40Vmax LXT XGT Li-Ion



Τάση	36V - 40Vmax
Χωρητικότητα	33.5 Ah
Χρόνος φόρτισης	360 λεπτά
Διαστάσεις	χωρίς κιτ ανάρτησης: 369 x 261 x 139 mm με κιτ ανάρτησης: 428 x 261 x 164 mm
Βάρος	χωρίς κιτ ανάρτησης: 8.8 kg με κιτ ανάρτησης: 10.4kg

Περιλαμβάνεται: φορτιστής DC4001, αντάπτερας σύνδεσης 18Vx2

PDC01 (191A59-5)

Τροφοδοτικό Πλάτης 4 Θέσεων

Τροφοδοτικό Πλάτης 4 Θέσεων 18V / 18V X2 (36V) / 40Vmax LXT XGT Li-Ion



Τάση	18V - 36V - 40Vmax
Χωρητικότητα	έως 24Ah (π.χ. συνδέοντας 4xBL1860B)
Διαστάσεις	χωρίς κιτ ανάρτησης: 400 x 195 x 132 mm με κιτ ανάρτησης: 400 x 270 x 149 mm

Βάρος
χωρίς μπαταρίες: 4,4 kg
με 4xBL1860B: 7,0kg

Περιλαμβάνεται: αντάπτερας σύνδεσης 18V & 18Vx2.
Χωρίς μπαταρίες και φορτιστή

ΜΠΑΤΑΡΙΕΣ & ΦΟΡΤΙΣΤΕΣ

Οι μπαταρίες Makita είναι ανθεκτικές, συμπαγείς, με στεγανή κατασκευή και κατάλληλες για απαιτητικές εφαρμογές.

7.2V



BL0715 (7,2V 1,5Ah)

7.2V



7034 (7,2V 2,5Ah)

Μπαταρίες για εργαλεία 7,2V Li-ion & Ni-MH

Κωδικός	Χωρητικότητα Ah	Τύπος	Ν° τμχ. ανά συσκ.
198000-3	1,5	BL0715	1
193888-6	2,5	7034	1

10.8V
LITHIUM-ION

Μπαταρίες 10,8V Li-ion

Κωδικός	Χωρητικότητα Ah	Τύπος	Ν° τμχ. ανά συσκ.
196066-7	1,3 (10,8V)	BL1013	1



9034 (9,6V 2,5Ah)

9.6V



9135 (9,6V 2,8Ah)

Μπαταρίες για εργαλεία 9,6V Ni-MH

Κωδικός	Χωρητικότητα Ah	Τύπος	Ν° τμχ. ανά συσκ.
193889-4	2,5	9034	1
193058-7	2,8	9135	1



12V

14.4V

18V

Μπαταρίες Ni-MH

Κωδικός	Χωρητικότητα Ah	Τύπος	Ν° τμχ. ανά συσκ.
193059-5	2,8 (12V)	1235	1
193060-0	2,8 (14,4V)	1435	1
193061-8	2,8 (18V)	1835	1



Αντάπτορας για DC24SA & ADP04

Κωδικός	Ν° τμχ. ανά συσκ.
193947-6	1



Φορτιστής για μπαταρίες Li-ion 7,2V & 10,8V

Κωδικός	Τάση	Τύπος	Ν° τμχ. ανά συσκ.
194597-0	7,2V - 10,8V	DC10WA	1



Φορτιστής για μπαταρίες Ni-Cd και Ni-MH

Κωδικός	Τάση	Τύπος	Ν° τμχ. ανά συσκ.
194149-7	7,2V - 18V	DC1804F	1

MAKSTAR 24V
Ni-MH

Μπαταρία MAKSTAR 24V Ni-MH

Κωδικός	Χωρητικότητα Ah	Τύπος	Ν° τμχ. ανά συσκ.
193739-3	3,1 (24V)	BH2433	1

MAKSTAR 24V
Ni-MH

Αντάπτορας αναζωογόνησης ADP03 για τον φορτιστή DC24SC.

Κωδικός	Τύπος	Ν° τμχ. ανά συσκ.
193682-6	Αυτόματος	1

ΦΑΚΟΙ ΜΠΑΤΑΡΙΑΣ (Δεν συμπαράδονται μπαταρία & φορτιστής)



LXT
CXT

Νέο

LED φώς εργασίας 3 λειτουργιών

Κωδικός	Τάση	Αυτονομία (h)	Βάρος kg
DEBDML807	14,4V / 18V	έως 26	0,73
DEAML104	12V / 10,8V	έως 28	0,64



LXT
CXT

LED φακός χειρός

Κωδικός	Τάση	Αυτονομία max (h)	Βάρος kg
DEAML103	12V / 10,8V	έως 28	0,64

LED φακός μπαταρίας. Ρυθμιζόμενη κεφαλή 12 θέσεων

Κωδικός	Τάση	Αυτονομία (h)	Βάρος kg
DEADML808	14,4V / 18V	έως 32	0,73
DEAML106	10,8V / 12V	έως 19	0,61



14,4V LXT **18V LITHIUM-ION LXT**

Νέο

Φακός μπαταρίας με ρυθμιζόμενη κεφαλή 4 θέσεων. Συμπαράδεται ανταλλακτικό λαμπάκι

Κωδικός	Τάση	Αυτονομία (h)	Βάρος kg
DEADML815	14,4V / 18V	έως 54	0,26



14,4V LXT **18V LITHIUM-ION LXT**

LED φως εργασίας με αναδιπλούμενη κεφαλή 7 θέσεων και δυνατότητα περιστροφής δεξιά/αριστερά

Κωδικός	Τάση	Αυτονομία (h)	Βάρος kg
DEADML801	14,4V	έως 9	0,64
	18V	έως 22	



18V LITHIUM-ION LXT

LED φακός χειρός με ρυθμιζόμενο μάντα χειρός

Κωδικός	Τάση	Αυτονομία (h)	Βάρος Kg
DEADML186	18V	έως 50	0,48



CXT



Φως εργασίας 202 LED με ρυθμιζόμενο εύρος φωτισμού. Τροφοδοσία είτε με μπαταρία 18V/14,4V είτε με ρεύμα.

Νέο

Κωδικός	Τάση	Φωτεινή ροή (lm)	Αυτονομία max (h)	Βάρος kg
DML810	14,4V / 18V	έως 5.500	έως 18	13,90



DEADML805



GM00001381



DEADML811

LXT

LED προβολείς ρυθμιζόμενης γωνίας. Τροφοδοσία είτε με μπαταρία 18V/14,4V είτε με ρεύμα.

Κωδικός	Τάση	Φωτεινή ροή (lm)	Αυτονομία (h) BL1850B	Βάρος kg
DEADML805	14,4V / 18V	έως 750	έως 17	0,30
DEADML811	14,4V / 18V	έως 3.000	έως 13	4,10
DEADML809	14,4V / 18V	έως 10.000	έως 8.5	5,70

Τρόποδο για DEADML805

Κωδικός	για το μοντέλο
GM00001381	DEADML805

Συμβατότητα Μπαταριών/Φορτιστών & Χρόνοι Φόρτισης

DC40RA



LED ενδείξεις υψηλής ευκρίνειας για την κατάσταση φόρτισης της μπαταρίας

LXT 18V Lithium-ion



XGT 40V max Lithium-ion



6.0 Ah		BL1860B (197422-4)	40min.
5.0 Ah		BL1850B (197280-8)	35min.
4.0 Ah		BL4040 (191B26-6)	45min.
3.0 Ah		BL1830B (197599-5)	22min.
2.5 Ah		BL4025 (191B36-3)	28min.
2.0 Ah		BL1820B (197254-9)	24min.

18V Lithium-ion



6.0 Ah		BL1860B (197422-4)	Fast Charging 55 min	1 με 2 μπαταρίες 130 min	3 με 4 μπαταρίες 260 min	130 min
5.0 Ah		BL1850B (197280-8)	45 min	110 min	220 min	110 min
3.0 Ah		BL1830B (197599-5)	22 min	60 min	120 min	60 min
2.0 Ah		BL1820B (197254-9)	24 min	45 min	90 min	45 min

12V Lithium-ion

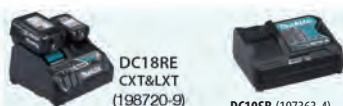

4.0 Ah		BL1041B (197406-2)	Fast Charging 60 min
2.0 Ah		BL1021B (197396-9)	30 min

7.2V Lithium-ion



10.8V Lithium-ion



1.5Ah	BL0715 (198000-3)	35min.
1.3Ah	BL1013 (194550-6)	50min.

14.4V / 18V Lithium-ion



DC18WA



1.5Ah	DC18WA (195423-6)	70min.
-------	-------------------	--------

* Για τα μοντέλα της σειράς G 14.4V
 ** Για τα μοντέλα της σειράς G 18V

ΑΝΑΛΥΤΗΣ ΜΠΑΤΑΡΙΩΝ LI-ION



Νέο σύστημα ελέγχου της κατάστασης των μπαταριών της σειράς LXT® (μπαταρίες 18V και 14,4V με χωρητικότητα από 2,0Ah έως 6,0Ah) και των μπαταριών 36V (BL3626). Ο αναλυτής τροφοδοτείται από 4 μπαταρίες AA ή μέσω σύνδεσης USB, για χρήση οπουδήποτε χωρίς να υπάρχει η ανάγκη σύνδεσης στο ρεύμα. Η ανάλυση της μπαταρίας ολοκληρώνεται σε περίπου 5 δευτερόλεπτα

ΛΕΙΤΟΥΡΓΙΑ



- Πατήστε και κρατήστε πατημένο το κουμπί λειτουργίας
- Τοποθετήστε τη μπαταρία στον αναλυτή
- Μόλις ολοκληρωθεί η ανάλυση, εμφανίζονται τα αποτελέσματα

ΔΙΑΓΝΩΣΤΙΚΑ ΔΕΔΟΜΕΝΑ

- Σύνολο φορτίσεων
- % Φόρτισης μπαταρίας
- Συνολική απόδοση μπαταρίας
- % Χρήσης της μπαταρίας μέχρι τη πλήρη αποφόρτιση της
- % Χρήσης της μπαταρίας σε συνθήκες υπερφόρτωσης
- Τάση μπαταρίας
- Τάση κάθε κελιού
- Δυσλειτουργία
- Δυσλειτουργία μεμονωμένου κελιού
- Δυσλειτουργία κυκλωματος



ΝΕΟ

LXT

BTC04

Κωδικός	Τροφοδοσία	Τάση συμβατών μπαταριών
198038-8	4 μπαταρίες AAA (1,5V) Θύρα USB	18V, 14,4V, 36V (εξαιρείται η σειρά G)

ΝΕΟ

XGT

BTC04
BTC05
Μπαταρία XGT

BTC05

Ανάπτορας μπαταρίας XGT για τον αναλυτή BTC04

Κωδικός	Διαστάσεις (mm)	Τάση
191K30-9	110 x 85 x 52	40V

LITHIUM-ION



Εικ. Α



Εικ. Β

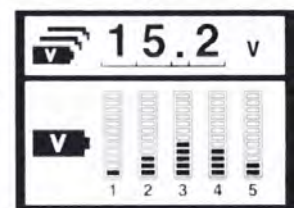

Εικ. Γ

- Δείχνει το βαθμό (%) στον οποίο η μπαταρία έχει χρησιμοποιηθεί σε κατάσταση υπερφόρτωσης, όπου στο παραδειγμά μας είναι στο 75% (Εικ. Α).
- Είναι πιθανό η συνεχής χρήση της μπαταρίας σε κατάσταση υπερφόρτωσης να επηρέασε το κελί, προκαλώντας δυσλειτουργία (Εικ. Β).
- Η τάση των κελιών δεν είναι πλέον ισορροπημένη μεταξύ τους. Ειδικά η τάση του 1ο κελιού είναι ιδιαίτερα χαμηλή (Εικ. Γ).

ΕΞΑΡΤΗΜΑΤΑ ΔΙΑΤΡΗΣΗΣ ΚΑΤΕΔΑΦΙΣΗΣ

NEMESIS II
NEXT GENERATION™

ΤΡΥΠΑΝΙΑ

Διαφορετικά υλικά απαιτούν διαφορετικά ήδη τρυπανιών έτσι ώστε να επιτυγχάνουμε διατρήσεις πιο καθαρές και ακριβείς χωρίς φθορές στα άκρα του τρυπανιού. Αυτό επιτυγχάνεται μελετώντας σωστά τα χαρακτηριστικά των εξαρτημάτων και των υλικών κατασκευής τους. Γενικότερα, τα εξαρτήματα για το ξύλο είναι κατασκευασμένα από χρώμιο-βανάδιο, αυτά για μέταλλο από ασάλι HSS ενώ εκείνα της τοιχοποιίας έχουν άκρες από καρβίδιο βολφραμίου. Τα εξαρτήματα για διάτρηση χωρίζονται σε 4 κύριες κατηγορίες ανάλογα με το σχήμα της μύτες τους, τις άκρες κοπής, το κυρίως σώμα και τον τύπο της υποδοχής τους, που συνδέονται μεταξύ τους σε συνάρτηση πάντα με το υλικό διάτρησης για το οποίο προορίζονται.

ΒΕΛΟΝΟΚΑΛΕΜΑ / ΥΠΟΔΟΧΕΣ

Βελόνι: Για αποτελεσματική εργασία κατεδάφισης και καλεμίσματος σε τοίχους, μπετόν και πέτρα. Ιδανικό για την τοποθέτηση αγωγών

Καλέμι: Για αποτελεσματική εργασία κατεδάφισης και καλεμίσματος σε τοίχους, μπετόν και πέτρα. Εργασία υψηλής ακριβείας

Πλατυκάλεμο: Ιδανικό για την αφαίρεση υλικού σε μεγάλες ποσότητες

Ασφαλτοκάλεμο: Ιδανικό για εργασίες σε οδόστρωμα.

Σφύρα πασσάλων: Ιδανική για την τοποθέτηση πασσάλων στη γη, π.χ. ηλεκτροδίων γείωσης και αλεξικέρανου.

Φτυάρι: Ιδανικό για την αφαίρεση συμπαγών υλικών.

Χούφτα: Ιδανική για το άνοιγμα λεπτών καναλιών σε μπετόν.

Χούφτα για τοίχους: Ιδανική για εργασίες σε τούβλα και ασβεστόλιθο, χάρη στην λειτουργία των φτερών που εξαλείφουν τον κίνδυνο καταστροφής του καναλιού. Το κανάλι μπορεί να έχει βάθος από 10 έως 35mm.

Καλέμι κοίλο: Κατάλληλο για εργασίες ανακαίνισης, ειδικά για την αποκόλληση πλακιδίων, γρήγορα και απλά.

Καλέμι με δόντια: Ιδανικό για την αφαίρεση σοβάδων και πλακιδίων από τοίχους χωρίς να γίνεται ζημιά στα τούβλα. Δόντια από σκληρό μέταλλο.

Φραπίνα: Κατάλληλο για την εκτράχυνση της ασφάλτου και του τσιμέντου.

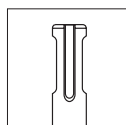

Υποδοχή SDS-PLUS Ø 10 mm

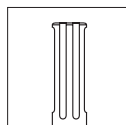

Υποδοχή SDS-MAX Ø 18 mm

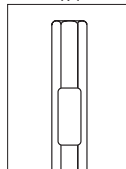

Εξαγωγή υποδοχή Ø 13 mm

Εξαγωγή υποδοχή Ø 19 mm

Εξαγωγή υποδοχή Ø 29 mm

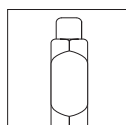

Υποδοχή πολύσφηνου

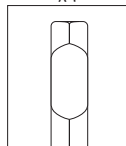

Εξαγωγή υποδοχή 1-1/8"



Συμβατά με SDS-MAX



Συμβατά με SDS-PLUS



ΜΠΑΤΑΡΙΑ

ΔΙΑΤΡΗΣΗ
ΚΑΤΕΔΑΦΙΣΗ

ΣΤΕΡΕΩΣΗ
ΒΙΩΜΑ

ΔΙΣΚΟΙ ΓΙΑ
ΔΙΣΚΟΠΡΙΟΝΑ

ΛΑΜΕΣ ΓΙΑ
ΣΕΓΕΣ

ΕΞΑΡΤΗΜΑΤΑ
ΠΟΛΥΕΡΓΑΛΕΙΟΥ

ΔΙΑΜΑΝΤΟΔΙΣΚΟΙ
ΕΠΕΞΕΡΓΑΣΙΑ
ΜΕΤΑΛΛΟΥ

ΣΜΥΡΙΔΟΔΙΣΚΟΙ

ΕΞΑΡΤΗΜΑΤΑ
ΕΠΕΞΕΡΓΑΣΙΑΣ
ΕΠΙΦΑΝΕΙΩΝ

ΣΜΥΡΙΔΟΧΑΡΤΑ

ΦΡΕΖΕΣ

ΑΝΑΡΡΟΦΗΣΗ

ΑΠΟΦΗΚΥΣΗ &
ΜΕΤΑΦΟΡΑ

ΦΡΟΝΤΙΔΑ
ΠΡΑΣΙΝΟΥ
ΛΟΙΠΑ

ΤΡΥΠΑΝΙΑ ΓΙΑ ΜΕΤΑΛΛΟ & ΞΥΛΟ



Ελικοειδή τρυπάνια για ξύλο. Χρωμοβαναδιούχος γάλυβας-DIN 7487.
Εφαρμογές: ξύλινα δοκάρια & σανίδες, πλακάς & πάνελ ξυλείας.



Κωδικός	Διάμετρος (mm)	Μήκος (mm)	Ν° τμχ. ανά συσκ.
P-57473	3	60	1
P-57489	4	75	1
P-57495	5	85	1
P-57504	6	95	1
P-57510	7	110	1
P-57526	8	115	1
P-57532	9	125	1
P-57548	10	135	1
P-57554	12	155	1
P-57560	14	170	1
P-57576	16	180	1
P-57582	18	200	1
P-57598	20	200	1
P-57607	22	205	1
P-57613	24	215	1
P-57629	26	215	1
P-57635	28	220	1
P-57641	30	220	1



Τρυπάνια φτερού για ξύλο, με διπλή γωνία κοπής.
Εφαρμογές: ξύλινα δοκάρια & σανίδες, πλακάς, πάνελ ξυλείας, μορισανίδα συγκολλητή ξυλεία, πάνελ ινοσανίδας & πάνελ γυψοσανίδας.



Κωδικός	Διάμετρος (mm)	Μήκος (mm)	Ν° τμχ. ανά συσκ.
P-58643	6	150	1
P-58659	8	150	1
P-58665	10	150	1
P-58671	12	150	1
P-58687	14	150	1
P-58693	15	150	1
P-58702	16	150	1
P-58713	18	150	1
P-58724	20	150	1
P-58730	22	150	1
P-58746	24	150	1
P-58752	25	150	1
P-58768	26	160	1
P-58774	28	160	1
P-58780	30	160	1
P-58796	32	160	1
P-58805	34	160	1
P-58811	35	160	1
P-58827	36	160	1



Τρυπάνια ξυλότυπου καλουπατζίδων.
Εφαρμογές: ξύλινα δοκάρια & σανίδες, πλακάς & πάνελ ξυλείας.



Κωδικός	Διάμετρος (mm)	Μήκος (mm)	Ν° τμχ. ανά συσκ.
P-57825	8	400	1
P-57831	10	400	1
P-57847	12	400	1
P-57853	14	400	1
P-57869	16	400	1
P-57875	18	400	1
P-57881	20	400	1
P-57897	22	400	1
P-57906	24	400	1
P-57912	26	400	1
P-57928	28	400	1
P-57934	30	400	1
P-57940	8	600	1
P-57956	10	600	1
P-57962	12	600	1
P-57978	14	600	1
P-57984	16	600	1
P-57990	18	600	1
P-58001	20	600	1
P-58017	22	600	1
P-58023	24	600	1
P-58039	26	600	1
P-58045	28	600	1
P-58051	30	600	1





Ποτηροπρίονα BiM standard (38mm μήκος)



Κωδικός	Διάμετρος (mm)	Ν° τυχ. ανά συσκ.
D-35368	14	1
D-16994	16	1
D-35374	17	1
D-17005	19	1
D-17251	20	1
D-35380	21	1
D-17011	22	1
D-17027	24	1
D-17033	25	1
D-35396	27	1
D-17267	29	1
D-35405	30	1
D-17049	32	1
D-17055	35	1
D-17061	38	1
D-17273	40	1
D-35449	43	1
D-17077	44	1
D-35455	46	1
D-35461	48	1
D-17083	51	1
D-35477	52	1
D-24876	54	1
D-17099	57	1
D-25688	60	1
D-30140	64	1
D-24882	65	1
D-35508	67	1
D-17108	68	1
D-25694	70	1
D-35514	73	1
D-17114	76	1
D-35520	79	1
D-17120	83	1
D-35536	86	1
D-35542	89	1
D-17136	92	1
D-35558	95	1
D-35564	98	1
D-35570	102	1
D-17142	105	1
D-35586	108	1
D-35601	114	1
D-35617	121	1
D-17158	127	1
D-35623	140	1
D-17164	152	1

Ezychange



Ποτηροπρίονα BiM (44mm μήκος)

Πιο εύκολη αφαίρεση του υλικού και μεγαλύτερο βάθος σπής.

Νέο

Κωδικός	Διάμετρος (mm)	Ν° τυχ. ανά συσκ.
E-03632	16	1
E-03648	17	1
E-03654	19	1
E-03660	20	1
E-03676	22	1
E-03682	24	1
E-03698	25	1
E-03707	27	1
E-03713	29	1
E-03729	30	1
E-03735	32	1
E-03741	35	1
E-03757	37	1
E-03763	38	1
E-03779	40	1
E-03785	41	1
E-03791	44	1
E-03800	46	1
E-03816	48	1
E-03822	51	1
E-03838	52	1
E-03844	54	1
E-03850	56	1
E-03866	57	1
E-03872	60	1
E-03888	64	1
E-03894	65	1
E-03903	68	1
E-03919	70	1
E-03925	73	1
E-03931	76	1
E-03947	79	1
E-03953	83	1
E-03969	86	1
E-03975	92	1
E-03981	95	1
E-03997	102	1
E-04008	105	1
E-04014	111	1
E-04020	114	1
E-04036	121	1
E-04042	127	1
E-04058	140	1
E-04064	152	1

Νέο

Ezychange
Αντάτορας για ποτηροπρίονα / κεντραδόρος Ezychange

Κωδικός	Περιγραφή	Ν° τμχ. ανά συσκ.
E-04070	Αντάτορας με κεντραδόρο HSS-G	1
E-04086	Κεντραδόρος HSS-G 7.15x85	1

Αντάτορας για ποτηροπρίονα standard με κεντραδόρο

Κωδικός	Περιγραφή	Ν° τμχ. ανά συσκ.
D-17170	Εξάγωνη / 14-29mm	1
D-17186	Εξάγωνη / 32-152mm	1
D-17603	SDS Plus / 14-29mm	1
D-17619	SDS Plus / 32-76mm	1

Νέο
Κεντραδόρος αντάτορα για ποτηροπρίονα standard

Κωδικός	Περιγραφή	Ν° τμχ. ανά συσκ.
D-17192	Κεντραδόρος 71mm	1

Ποτηροπρίονα TCT (64mm μήκος) για μαλακά τούβλα και πλακάκια

Κωδικός	Διάμετρος (mm)	Ν° τμχ. ανά συσκ.
D-51188	33	1
D-51194	43	1
D-51203	53	1
D-51219	63	1
D-51225	67	1
D-51231	73	1
D-51247	83	1

Νέο

Αντάτορας για ποτηροπρίονα TCT / κεντραδόρος

Κωδικός	Περιγραφή	Ν° τμχ. ανά συσκ.
D-51253	Αντάτορας με κεντραδόρο TCT 90mm	1
D-51269	Κεντραδόρος TCT 90mm	1

Νέο
Σετ ποτηροπρίονων BiM με αντάτορες και κεντραδόρο για υδραυλικούς

Κωδικός	Περιεχόμενα	Ν° τμχ. ανά συσκ.
D-63965	Ø 19-22-29-38-44-57 mm	1

D-47123 για ηλεκτρολόγους
D-47117 για υδραυλικούς
Σετ ποτηροπρίονων BiM με αντάτορες και κεντραδόρο

Κωδικός	Περιεχόμενα	Ν° τμχ. ανά συσκ.
D-47123	Ø 16-20-25-32-40-51 mm	1
D-47117	Ø 19-22-29-38-44-57 mm	1





Τρυπάνια σπράλ με εξαγωνική υποδοχή τύπου Lewis

Κεντραδόρος. Ιδανικό προφίλ σπειρώματος για γρήγορη αφαίρεση υλικού
Χάλυβας υψηλής ποιότητας. Ιδανικά για εργασίες διάτρησης ξυλείας
Εφαρμογές: ξύλινα δοκάρια & σανίδες, ξύλο με επένδυση, MDF, πάνελ τύπου "σάντουιτς",
συγκολλητή ξυλεία.



Κωδικός	Διάμετρος (mm)	Ολικό Μήκος (mm)	Οφέλιμο Μήκος (mm)	Ν° τμχ. ανά συσκ.
P-58067	4	200	170	1
P-58073	5	200	170	1
P-58089	6	200	170	1
P-58095	8	200	170	1
P-58104	10	200	170	1
P-58110	12	200	170	1
P-58126	14	200	170	1
P-58132	16	200	170	1
P-58148	18	200	170	1
P-58154	20	200	170	1
P-58160	22	200	170	1
P-58176	24	200	170	1
P-58182	26	200	170	1
P-58198	28	200	170	1
P-58207	30	200	170	1
D-07406	20	250	180	1
D-07412	22	250	180	1
P-58213	8	300	220	1
P-58229	10	300	220	1
P-58235	12	300	220	1
P-58241	14	300	220	1
P-58257	15	300	220	1
P-58263	16	300	220	1
P-58279	18	300	220	1
P-58285	20	300	220	1
P-58291	22	300	220	1
P-58300	24	300	220	1
P-58316	25	300	220	1
P-58322	26	300	220	1
P-58338	28	300	220	1
P-58344	30	300	220	1
P-58350	8	450	360	1
P-58366	10	450	360	1
P-58372	12	450	360	1
P-58388	14	450	360	1
P-58394	15	450	360	1
P-58403	16	450	360	1
P-58419	18	450	360	1
P-58425	20	450	360	1
P-58431	22	450	360	1
P-58447	24	450	360	1
P-58453	25	450	360	1
P-58469	26	450	360	1
P-58475	28	450	360	1
P-58481	30	450	360	1
P-58497	8	600	500	1
P-58506	10	600	500	1
P-58512	12	600	500	1
P-58528	14	600	500	1
P-58534	16	600	500	1
P-58540	18	600	500	1
P-58556	20	600	500	1
P-58562	22	600	500	1
P-58578	24	600	500	1
P-58584	26	600	500	1
P-58590	28	600	500	1
P-58609	30	600	500	1
P-58615	32	600	500	1
P-58621	34	600	500	1
P-58637	36	600	500	1



Ελικοειδή τρυπάνια για ξύλο. Χρωμοβαναδιούχος χάλυβας-DIN 7487

Εφαρμογές: ξύλινα δοκάρια & σανίδες, πλακάξ & πάνελ ξυλείας.



Κωδικός	Διάμετρος (mm)	Μήκος (mm)	Ν° τμχ. ανά συσκ.
P-57679	6	315	1
P-57685	8	315	1
P-57691	10	315	1
P-57700	12	315	1
P-57716	14	315	1
P-57722	16	315	1
P-57738	18	335	1
P-57744	20	335	1
P-57750	8	450	1
P-57766	10	450	1
P-57772	12	450	1
P-57788	14	450	1
P-57794	16	450	1
P-57803	18	450	1
P-57819	20	450	1

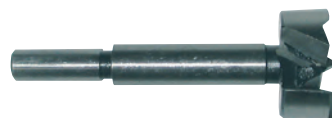

Φρέζες τύπου Fostner με πτερύγια & κεντραδόρο

Εφαρμογές: ξύλινα δοκάρια & σανίδες, πλακάξ, πάνελ ξυλείας,
μορισσανίδα & πάνελ ινοσανίδας.



Κωδικός	Διάμετρος (mm)	Μήκος (mm)	Ν° τμχ. ανά συσκ.
P-58833	8	90	1
P-58849	10	90	1
P-58855	12	90	1
P-58861	14	90	1
P-58877	15	90	1
P-58883	16	90	1
P-58899	18	90	1
P-58908	20	90	1
P-58914	22	90	1
P-58920	24	90	1
P-58936	25	90	1
P-58942	26	90	1
P-58958	28	90	1
P-58964	30	90	1
P-58970	32	90	1
P-58986	34	90	1
P-58992	35	90	1
P-59003	36	90	1
P-59019	38	90	1
P-59025	40	90	1
P-59031	42	90	1
P-59047	45	90	1
P-58053	48	90	1
P-58069	50	90	1

ΤΡΥΠΑΝΙΑ ΓΙΑ ΤΟΙΧΟΥΣ, ΚΕΡΑΜΙΚΑ & ΜΕΤΑΛΛΑ

Τρυπάνια τοιχοποιίας προδιαγραφών DIN 8039 ISO 5468

Εφαρμογές: τοίχοι, τούβλα, σκυρόδεμα, μοριοσανίδα συγκολλητή ξυλεία, πάνελ ινοσανίδας & πάνελ γυψοσανίδας.



Κωδικός	Διάμετρος (mm)	Μήκος (mm)	Ν° τυχ. ανά συσκ.
P-59075	3	60	1
P-59081	4	75	1
P-59097	5	85	1
P-59106	6	100	1
P-59112	7	100	1
P-59128	8	120	1
P-59134	9	120	1
P-59140	10	120	1
P-59156	12	150	1
P-59162	13	150	1
P-59178	14	150	1
P-59184	16	150	1
P-59190	18	160	1
P-59209	20	160	1
P-59215	22	160	1
P-59221	25	160	1
P-59237	5	150	1
P-59243	6	200	1
P-59259	8	200	1
P-59265	10	200	1
P-59271	12	200	1
P-59287	14	200	1
P-59293	6	300	1
P-59302	8	300	1
P-59318	10	300	1
P-59324	12	300	1
P-59330	14	300	1
P-59346	16	300	1
P-59352	18	300	1
P-59368	20	300	1
P-59374	22	300	1
P-59380	25	300	1
P-59396	6	400	1
P-59405	8	400	1
P-59411	10	400	1
P-59427	12	400	1
P-59433	14	400	1
P-59449	16	400	1
P-59455	18	400	1
P-59461	20	400	1
P-59477	22	400	1
P-59483	25	400	1
P-59499	8	600	1
P-59508	10	600	1
P-59514	12	600	1
P-59520	14	600	1
P-59536	16	600	1
P-59542	18	600	1
P-59558	20	600	1
P-59564	22	600	1
P-59570	25	600	1

Επαγγελματικά τρυπάνια τοιχοποιίας "SUPER" DIN 8039

Εφαρμογές: τοίχοι, τούβλα, σκυρόδεμα, γρανίτης.



Κωδικός	Διάμετρος (mm)	Μήκος (mm)	Ν° τυχ. ανά συσκ.
P-59592	3	60	1
P-59601	4	75	1
P-59617	5	85	1
P-59623	6	100	1
P-59639	7	100	1
P-59645	8	120	1
P-59651	9	120	1
P-59667	10	120	1
P-59673	11	150	1
P-59689	12	150	1
P-59695	13	150	1
P-59704	14	150	1
P-59710	16	150	1
P-59726	18	160	1
P-59732	20	160	1
P-59748	22	160	1
P-59754	6	200	1
P-59760	8	200	1
P-59776	10	200	1
P-59782	12	200	1
P-59798	6	400	1
P-59807	8	400	1
P-59813	10	400	1
P-59829	12	400	1
P-59835	14	400	1
P-59841	16	400	1
P-59857	18	400	1
P-59863	20	400	1
P-59879	22	400	1
P-59885	25	400	1
P-59891	6	600	1
P-59900	8	600	1
P-59916	10	600	1
P-59922	12	600	1
P-59938	14	600	1
P-59944	16	600	1
P-59950	18	600	1
P-59966	20	600	1
P-59975	22	600	1
P-59988	25	600	1



Τρυπάνια ακίδας για γυαλί & κεραμικά, χωρίς κρούση.

Εφαρμογές: γυαλί, κεραμικά, πλακίδια.



Κωδικός	Διάμετρος (mm)	Μήκος (mm)	rpm	Ν° τυχ. ανά συσκ.
P-60012	3	65	700-1000	1
P-60028	4	65	700-1000	1
P-60034	5	65	700-1000	1
P-60040	6	65	500-750	1
P-60056	7	70	500-750	1
P-60062	8	70	500-750	1
P-60078	9	70	350-550	1
P-60084	10	70	350-550	1
P-60090	12	80	250-400	1
P-60109	13	80	250-400	1



Ελικοειδή επαγγελματικά τρυπάνια HSS DIN 338

ΕΠΑΝΑΤΡΟΧΙΖΟΝΤΑΙ - ΑΥΤΟΚΕΝΤΡΑΡΟΝΤΑΙ

Από ταχυχάλυβα HSS ψυχρής εξέλασης, τροχισμένον

Αντοχή 64-65 HRC

Γυαλισμένο φινιρίσμα

Κοπτική γωνία 135°

Εφαρμογές: μαλακός χάλυβας, μη σιδηρούχα μέταλλα, λαμαρίνες, σωλήνες, προφίλ αλουμινίου.



Κωδικός	Διάμετρος (mm)	Μήκος (mm)	Ν° τμχ. ανά συσκ.
P-60115-10	1	34	10
P-60121-10	1,25	38	10
P-60137-10	1,5	40	10
P-60143-10	1,75	46	10
P-60159-10	2	49	10
P-60165-10	2,25	53	10
P-60171-10	2,5	57	10
P-60187-10	2,75	61	10
P-60193-10	3	61	10
P-60202-10	3,25	65	10
P-60218-10	3,5	70	10
P-60224-10	3,75	70	10
P-60230-10	4	75	10
P-60246-10	4,25	75	10
P-60252-10	4,5	80	10
P-60268-10	4,75	80	10
P-60274-10	5	86	10
P-60280-10	5,25	86	10
P-60296-10	5,5	93	10
P-60305-10	5,75	93	10
P-60311-10	6	93	10
P-60327-10	6,25	101	10
P-60333-10	6,5	101	10
P-60349-10	6,75	101	10
P-60355-10	7	109	10
P-60361-10	7,25	109	10
P-60377-10	7,5	109	10
P-60383-10	7,75	117	10
P-60399-10	8	117	10
P-60408-5	8,25	117	5
P-60414-5	8,5	117	5
P-60420-5	9	125	5
P-60436-5	9,5	125	5
P-60442-5	10	133	5
P-60458-5	10,5	133	5
P-60464-5	11	142	5
P-60470-5	11,5	142	5
P-60486-5	12	151	5
P-60492-5	12,5	151	5
P-60501-5	13	151	5



19 τμχ.

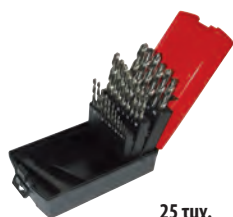

25 τμχ.

Σετ τρυπανιών HSS για μέταλλο, σε κασετίνα

Κωδικός	Διάμετρος (mm)	Ν° τμχ. κασετίνας	Ν° τμχ. ανά συσκ.
P-73673	από 1 έως 10	19	1
P-73689	από 1 έως 13	25	1



Ελικοειδή επαγγελματικά τρυπάνια HSS TITANIΟΥ DIN 338

ΕΠΑΝΑΤΡΟΧΙΖΟΝΤΑΙ - ΑΥΤΟΚΕΝΤΡΑΡΟΝΤΑΙ

Από ταχυχάλυβα HSS ψυχρής εξέλασης & με ενίσχυση βολφραμίου

Split point - με κεντραδόρο

Αντοχή 64-65 HRC

Μαύρο φινιρίσμα, χρυσό σπείρωμα

Κοπτική γωνία 135° 130° με μύτη κεντραδόρου

Σπείρωμα με ενίσχυση Τιτανίου για ξηρά διάτρηση υπό συνθήκες υψηλής θερμοκρασίας (800°). Ιδανικά για διάτρηση σκληρών μετάλλων, inox & ενισχυμένων υλικών (χυτοσίδηρος και κράματα μετάλλων).

Εφαρμογές: μαλακός χάλυβας, λαμαρίνες, σωλήνες, προφίλ αλουμινίου, μεταλλικοί σωλήνες.



Κωδικός	Διάμετρος (mm)	Μήκος (mm)	Ν° τμχ. ανά συσκ.
P-60545-10	1	34	10
P-60551-10	1,25	38	10
P-60567-10	1,5	40	10
P-60573-10	1,75	46	10
P-60589-10	2	49	10
P-60595-10	2,25	53	10
P-60604-10	2,5	57	10
P-60610-10	2,75	61	10
P-60626-10	3	61	10
P-60632-10	3,25	65	10
P-60648-10	3,5	70	10
P-60654-10	3,75	70	10
P-60660-10	4	75	10
P-60676-10	4,25	75	10
P-60682-10	4,5	80	10
P-60698-10	4,75	80	10
P-60707-10	5	86	10
P-60713-10	5,25	86	10
P-60729-10	5,5	93	10
P-60735-10	5,75	93	10
P-60741-10	6	93	10
P-60757-10	6,25	101	10
P-60763-10	6,5	101	10
P-60779-10	6,75	101	10
P-60785-10	7	109	10
P-60791-10	7,25	109	10
P-60800-10	7,5	109	10
P-60816-10	7,75	117	10
P-60822-10	8	117	10
P-60838-5	8,25	117	5
P-60844-5	8,5	117	5
P-60850-5	9	125	5
P-60866-5	9,5	125	5
P-60872-5	10	133	5
P-60888-5	10,5	133	5
P-60894-5	11	142	5
P-60903-5	11,5	142	5
P-60919-5	12	151	5
P-60925-5	12,5	151	5
P-60931-5	13	151	5



19 τμχ.



25 τμχ.

Σετ επαγγελματικών τρυπανιών HSS για μέταλλο, σε κασετίνα

Κωδικός	Διάμετρος (mm)	Ν° τμχ. κασετίνας	Ν° τμχ. ανά συσκ.
P-73695	από 1 έως 10	19	1
P-73704	από 1 έως 13	25	1



Ελικοειδή επαγγελματικά τρυπάνια HSS ΤΙΤΑΝΙΟΥ DIN 338

ΑΥΤΟΚΕΝΤΡΑΡΟΝΤΑΙ

Χάλυβας HSS-G με ενίσχυση TiN

Αντοχή 64-65 HRC

Φινίρισμα με νιτρίδιο τιτανίου

Κοπτική γωνία 135°

Εφαρμογές: μαλακός χάλυβας, λαμαρίνες, σωλήνες, προφίλ αλουμινίου, μεταλλικοί σωλήνες.



Κωδικός	Διάμετρος (mm)	Μήκος (mm)	Ν° τμχ. ανά συσκ.
P-60981-10	1,00	34	10
P-60997-10	1,25	38	10
P-61008-10	1,50	40	10
P-61014-10	1,75	46	10
P-61020-10	2,00	49	10
P-61036-10	2,25	53	10
P-61042-10	2,50	57	10
P-61058-10	2,75	61	10
P-61064-10	3,00	61	10
P-61070-10	3,25	65	10
P-61086-10	3,50	70	10
P-61092-10	3,75	70	10
P-61101-10	4,00	75	10
P-61117-10	4,25	75	10
P-61123-10	4,50	80	10
P-61139-10	4,75	80	10
P-61145-10	5,00	86	10
P-61151-10	5,25	86	10
P-61167-10	5,50	93	10
P-61173-10	5,75	93	10
P-61189-10	6,00	93	10
P-61195-10	6,25	101	10
P-61204-10	6,50	101	10
P-61210-10	6,75	101	10
P-61226-10	7,00	109	10
P-61232-10	7,25	109	10
P-61248-10	7,50	109	10
P-61254-10	7,75	117	10
P-61260-10	8,00	117	10
P-61276-5	8,25	117	5
P-61282-5	8,50	117	5
P-61298-5	9,00	125	5
P-61307-5	9,50	125	5
P-61313-5	10,00	133	5
P-61329-5	10,50	133	5
P-61335-5	11,00	142	5
P-61341-5	11,50	142	5
P-61357-5	12,00	151	5
P-61367-5	12,50	151	5
P-61379-5	13,00	151	5



Εκθετήριο τρυπανιών HSS DIN 338 - 655 τμχ.

Κωδικός	Ν° τμχ. ανά συσκ.
P-60539	1

Περιεχόμενα εκθετηρίου.

Ø (mm)	τμχ. pcs	Ø (mm)	τμχ. pcs	Ø (mm)	τμχ. pcs	Ø (mm)	τμχ. pcs
1,0	30	4,5	30	8,0	10	11,5	5
1,5	30	5,0	30	8,5	5	12,0	5
2,0	60	5,5	20	9,0	10	12,5	5
2,5	60	6,0	20	9,5	5	13,0	5
3,0	100	6,5	10	10,0	10		
3,5	80	7,0	10	10,5	5		
4,0	100	7,5	5	11,0	5		



Ελικοειδή επαγγελματικά τρυπάνια HSS ΚΟΒΑΛΤΙΟΥ DIN 338

ΕΠΑΝΑΤΡΟΧΙΖΟΝΤΑΙ - ΑΥΤΟΚΕΝΤΡΑΡΟΝΤΑΙ

Χάλυβας HSS ψυχρής εξέλασης, τροχισμένος

Αντοχή 65-66 HRC

Φινίρισμα μπρονζέ

Κοπτική γωνία 130° με κεντραδόρο

Εφαρμογές: μαλακός χάλυβας, μη σιδηρούχα μέταλλα, ανοξείδωτος χάλυβας, λαμαρίνες, σωλήνες, προφίλ αλουμινίου.



Κωδικός	Διάμετρος (mm)	Μήκος (mm)	Ν° τμχ. ανά συσκ.
P-61416-10	1,00	34	10
P-61622-10	1,25	38	10
P-61438-10	1,50	40	10
P-61444-10	1,75	46	10
P-61450-10	2,00	49	10
P-61466-10	2,25	53	10
P-61472-10	2,50	57	10
P-61488-10	2,75	61	10
P-61494-10	3,00	61	10
P-61503-10	3,25	65	10
P-61519-10	3,50	70	10
P-61525-10	3,75	70	10
P-61531-10	4,00	75	10
P-61547-10	4,25	75	10
P-61553-10	4,50	80	10
P-61569-10	4,75	80	10
P-61575-10	5,00	86	10
P-61581-10	5,25	86	10
P-61597-10	5,50	93	10
P-61606-10	5,75	93	10
P-61612-10	6,00	93	10
P-61628-10	6,25	101	10
P-61634-10	6,50	101	10
P-61640-10	6,75	101	10
P-61656-10	7,00	109	10
P-61662-10	7,25	109	10
P-61678-10	7,50	109	10
P-61684-10	7,75	117	10
P-61690-10	8,00	117	10
P-61705-5	8,25	117	5
P-61715-5	8,50	117	5
P-61721-5	9,00	125	5
P-61737-5	9,50	125	5
P-61743-5	10,00	133	5
P-61759-5	10,50	133	5
P-61765-5	11,00	142	5
P-61771-5	11,50	142	5
P-61787-5	12,00	151	5
P-61793-5	12,50	151	5
P-61802-5	13,00	151	5



19 τμχ.



25 τμχ.

Σετ τρυπανιών HSS Κοβαλτίου 5% με μπρονζέ φινίρισμα, σε κασετίνα

Κωδικός	Διάμετρος (mm)	Ν° τμχ. κασετίνας	Ν° τμχ. ανά συσκ.
P-73710	από 1,0 έως 10,0	19	1
P-73726	από 1,0 έως 13,0	25	1

**Μακρά ελικοειδή τρυπάνια HSS DIN 338 για μέταλλο**

Εφαρμογές: μαλακός χάλυβας, μη σιδηρούχα μέταλλα, λαμαρίνες, σωλήνες, προφίλ αλουμινίου.



Κωδικός	Διάμετρος (mm)	Μήκος (mm)	Ν° τυχ. ανά συσκ.
P-63177	4,5	185	1
P-63183	4,5	235	1
P-63199	4,5	295	1
P-63208	5,0	195	1
P-63214	5,0	245	1
P-63220	5,0	315	1
P-63236	5,5	205	1
P-63242	5,5	260	1
P-63258	5,5	330	1
P-63264	6,0	205	1
P-63270	6,0	260	1
P-63286	6,0	330	1
P-63292	6,5	215	1
P-63301	6,5	275	1
P-63317	6,5	350	1
P-63323	7,0	225	1
P-63339	7,0	290	1
P-63345	7,0	370	1
P-63351	7,5	225	1
P-63367	7,5	290	1
P-63373	7,5	370	1
P-63389	8,0	240	1
P-63395	8,0	305	1
P-63404	8,0	390	1
P-63410	8,5	240	1
P-63426	8,5	305	1
P-63432	8,5	390	1
P-63448	9,0	250	1
P-63454	9,0	320	1
P-63460	9,0	410	1
P-63476	9,5	250	1
P-63482	9,5	320	1
P-63498	9,5	410	1
P-63507	10,0	265	1
P-63513	10,0	340	1
P-63529	10,0	430	1
P-63535	10,5	265	1
P-63541	10,5	340	1
P-63557	10,5	430	1
P-63563	11,0	280	1
P-63579	11,0	360	1
P-63585	11,0	450	1
P-63591	11,5	280	1
P-63600	11,5	360	1
P-63616	11,5	450	1
P-63622	12,0	295	1
P-63638	12,0	380	1
P-63644	12,0	470	1
P-63650	12,5	295	1
P-63666	12,5	380	1
P-63672	12,5	470	1
P-63688	13,0	295	1
P-63694	13,0	380	1
P-63703	13,0	470	1

Ελικοειδή επαγγελματικά τρυπάνια HSS ΚΟΒΑΛΤΙΟΥ 8% DIN 338

ΕΠΑΝΑΤΡΟΧΙΖΟΝΤΑΙ - ΑΥΤΟΚΕΝΤΡΑΡΟΝΤΑΙ

Χάλυβας HSS AISI M42 ψυχρής εξέλασης, τροχισμένος

Αντοχή 65-66 HRC

Φινίρισμα μπρονζέ

Κοπτική γωνία 130° Split Point DIN 1412C

Για διάτρηση κραμάτων, ανθρακούχου & ανοξείδωτου χάλυβα.

Εφαρμογές: μαλακός χάλυβας, μη σιδηρούχα μέταλλα, ανοξείδωτος χάλυβας, λαμαρίνες, σωλήνες, προφίλ αλουμινίου.

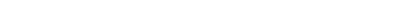

Κωδικός	Διάμετρος (mm)	Μήκος (mm)	Ν° τυχ. ανά συσκ.
P-61846-10	1,00	34	10
P-61852-10	1,25	38	10
P-61868-10	1,50	40	10
P-61874-10	1,75	46	10
P-61880-10	2,00	49	10
P-61896-10	2,25	53	10
P-61905-10	2,50	57	10
P-61911-10	2,75	61	10
P-61927-10	3,00	61	10
P-61933-10	3,25	65	10
P-61949-10	3,50	70	10
P-61955-10	3,75	70	10
P-61961-10	4,00	75	10
P-61977-10	4,25	75	10
P-61983-10	4,50	80	10
P-61999-10	4,75	80	10
P-62000-10	5,00	86	10
P-62016-10	5,25	86	10
P-62022-10	5,50	93	10
P-62038-10	5,75	93	10
P-62044-10	6,00	93	10
P-62050-10	6,25	101	10
P-62066-10	6,50	101	10
P-62072-10	6,75	109	10
P-62088-10	7,00	109	10
P-62094-10	7,50	109	10
P-62103-10	8,00	117	10
P-62119-5	8,50	117	5
P-62125-5	9,00	125	5
P-62131-5	9,50	125	5
P-62147-5	10,00	133	5
P-62153-5	10,50	133	5
P-62169-5	11,00	142	5
P-62181-5	12,00	151	5
P-62197-5	12,50	151	5
P-62206-5	13,00	151	5

**Ελικοειδή επαγγελματικά τρυπάνια HSS ΚΟΒΑΛΤΙΟΥ 5% DIN 340**

ΕΠΑΝΑΤΡΟΧΙΖΟΝΤΑΙ - ΑΥΤΟΚΕΝΤΡΑΠΟΝΤΑΙ

Χάλυβας HSS AISI M35 ψυχρής εξέλασης, τροχισμένος

Αντοχή 65-66 HRC

Μπρονζέ φινιρίσμα

Κοπτική γωνία 130° Split Point DIN 1412C

Για διάτρηση κραμάτων & ανθρακούχου χάλυβα.

Εφαρμογές: μαλακός χάλυβας, μη σιδηρούχα μέταλλα, ανοξείδωτος χάλυβας, λαμαρίνες, σωλήνες, προφίλ αλουμινίου.



Κωδικός	Διάμετρος (mm)	Μήκος (mm)	Ν° τμχ. ανά συσκ.
P-62745-10	1	56	10
P-62751-10	1,5	70	10
P-62767-10	2	85	10
P-62773-10	2	95	10
P-62789-10	3	100	10
P-62795-10	3,5	112	10
P-62804-10	4	119	10
P-62810-10	4,5	126	10
P-62826-10	5	132	10
P-62832-10	5,5	139	10
P-62848-10	6	139	10
P-62854-10	6,5	148	10
P-62860-10	7	156	10
P-62876-10	7,5	156	10
P-62882-10	8	165	10
P-62896-5	8,5	165	5
P-62907-5	9	175	5
P-62913-5	9,5	175	5
P-62929-5	10	184	5
P-62935-5	10,5	184	5
P-62941-5	11	195	5
P-62957-5	11,5	195	5
P-62963-5	12	205	5
P-62979-5	12,5	205	5
P-62985-5	13	205	5

**Ελικοειδή μακριά τρυπάνια HSS για μέταλλο, DIN 340.**

Εφαρμογές: μαλακός χάλυβας, λαμαρίνες, σωλήνες, προφίλ αλουμινίου, μεταλλικοί σωλήνες.



Κωδικός	Διάμετρος (mm)	Μήκος (mm)	Ν° τμχ. ανά συσκ.
P-62240-10	1	56	10
P-62256-10	1,5	70	10
P-62262-10	2	85	10
P-62278-10	2,5	95	10
P-62284-10	3	100	10
P-62290-10	3,5	112	10
P-62309-10	4	119	10
P-62315-10	4,5	126	10
P-62321-10	5	132	10
P-62337-10	5,5	139	10
P-62343-10	6	139	10
P-62359-10	6,5	148	10
P-62365-10	7	156	10
P-62371-10	7,5	156	10
P-62387-10	8	165	10
P-62393-5	8,5	165	5
P-62402-5	9	175	5
P-62418-5	9,5	175	5
P-62424-5	10	184	5
P-62430-5	10,5	184	5
P-62446-5	11	195	5
P-62452-5	11,5	195	5
P-62468-5	12	205	5
P-62474-5	12,5	205	5
P-62480-5	13	205	5

**Ελικοειδή επαγγελματικά τρυπάνια HSS DIN 340**

ΕΠΑΝΑΤΡΟΧΙΖΟΝΤΑΙ - ΑΥΤΟΚΕΝΤΡΑΠΟΝΤΑΙ

Χάλυβας HSS AISI M2 ψυχρής εξέλασης, ενισχυμένος με βολφράμιο.

Αντοχή 65-66 HRC

Μαύρο φινιρίσμα, σπείρωμα χρυσό

Κοπτική γωνία 130° Split Point DIN 1412C

Για διάτρηση όλων των κραμάτων χάλυβα., αλουμινίου & πλαστικών.

Εφαρμογές: μαλακός χάλυβας, λαμαρίνες, σωλήνες, προφίλ αλουμινίου, μεταλλικοί σωλήνες.



Κωδικός	Διάμετρος (mm)	Μήκος (mm)	Ν° τμχ. ανά συσκ.
P-62496-10	1	56	10
P-62505-10	1,5	70	10
P-62511-10	2	85	10
P-62527-10	2,5	95	10
P-62533-10	3	100	10
P-62549-10	3,5	112	10
P-62555-10	4	119	10
P-62561-10	4,5	126	10
P-62577-10	5	132	10
P-62583-10	5,5	139	10
P-62599-10	6	139	10
P-62608-10	6,5	148	10
P-62614-10	7	156	10
P-62620-10	7,5	156	10
P-62636-10	8	165	10
P-62642-5	8,5	165	5
P-62658-5	9	175	5
P-62664-5	9,5	175	5
P-62670-5	10	184	5
P-62686-5	10,5	184	5
P-62692-5	11	195	5
P-62701-5	11,5	195	5
P-62717-5	12	205	5
P-62723-5	12,5	205	5
P-62739-5	13	205	5

**Ιδιαίτερως μακριά ελικοειδή τρυπάνια HSS για μέταλλο, DIN 338.**

Εφαρμογές: μαλακός χάλυβας, μη σιδηρούχα μέταλλα λαμαρίνες, σωλήνες, προφίλ αλουμινίου.



Κωδικός	Διάμετρος (mm)	Μήκος (mm)	Ν° τμχ. ανά συσκ.
P-62991	1	90	1
P-63002	1,5	110	1
P-63018		150	1
P-63024		125	1
P-63030	2	160	1
P-63046		200	1
P-63052		140	1
P-63068	2,5	180	1
P-63074		225	1
P-63080		150	1
P-63096	3	190	1
P-63105		240	1
P-63111		165	1
P-63127	3,5	210	1
P-63133		265	1
P-63149		175	1
P-63155	4	220	1
P-63161		280	1



Τρυπάνια μετάλλου HSS συμβατά με υποδοχή SDS-Plus

Κωδικός	Διάμετρος (mm)	Μήκος (mm)	Ν° τμχ. ανά συσκ.
B-57401	3	90	1
B-57417	3,5	100	1
B-57423	4	105	1
B-57439	4,5	110	1
B-57445	5	116	1
B-57451	5,5	123	1
B-57467	6	123	1
B-57473	6,5	131	1



Τρυπάνια ξύλου συμβατά με υποδοχή SDS-Plus

Κωδικός	Διάμετρος (mm)	Μήκος (mm)	Ν° τμχ. ανά συσκ.
B-57489	4	105	1
B-57495	5	116	1
B-57504	6	123	1
B-57510	8	147	1
B-57526	10	163	1



Σετ τρυπάνια συμβατά με υποδοχή SDS-Plus

Κωδικός	Διάμετρος (mm)	Μήκος (mm)	Ν° τμχ. ανά συσκ.
B-57532	3-4 για μέταλλο 4-5-6 για ξύλο	από 90 έως 123	1



Αντάπτορας 1/4" συμβατός με υποδοχή SDS-Plus

Κωδικός	Attacco (esagonale)	Μήκος (mm)	Ν° τμχ. ανά συσκ.
B-57548	1/4"	80	1

ΤΡΥΠΑΝΙΑ 1/4" ΓΙΑ ΞΥΛΟ, ΜΕΤΑΛΛΟ & ΤΟΙΧΟΠΟΙΑ



Οφιοειδή τρυπάνια ξύλου με υποδοχή 1/4"

Κωδικός	Διάμετρος (mm)	Μήκος (mm)	Ν° τμχ. ανά συσκ.
D-15992	6	200	1
D-16003	8	200	1
D-16019	10	200	1
D-16025	12	200	1
D-16031	14	200	1
D-16047	16	200	1
D-16053	18	200	1
D-16069	20	200	1
D-16075	21	200	1



Τρυπάνια ακίδος για ξύλο με υποδοχή 1/4"

Κωδικός	Διάμετρος (mm)	Ν° τμχ. ανά συσκ.
D-15861	3	1
D-15877	4	1
D-15883	5	1
D-15899	6	1
D-15908	8	1
D-15914	10	1
D-15920	12	1
D-15936	15	1



Τρυπάνια φτερού για ξύλο με υποδοχή 1/4"

Κωδικός	Διάμετρος (mm)	Μήκος (mm)	Ν° τμχ. ανά συσκ.
D-07674	6	150	1
D-07727	15	150	1
D-07858	36	160	1



Τρυπάνια για τοιχοποιία με υποδοχή 1/4"

Κωδικός	Διάμετρος (mm)	Μήκος (mm)	Ν° τμχ. ανά συσκ.
D-23771	3	80	1
D-23787	4	80	1
D-23793	5	90	1
D-23802	6	100	1
D-23818	8	100	1



Τρυπάνια για γυαλί με υποδοχή 1/4"

Κωδικός	Διάμετρος (mm)	Μήκος (mm)	Ν° τμχ. ανά συσκ.
D-15942	4	65	1
D-15958	5	65	1
D-15964	6	65	1
D-15970	8	70	1
D-15986	10	80	1



Τρυπάνια HSS τιτανίου με υποδοχή 1/4"

Κωδικός	Διάμετρος (mm)	Ν° τμχ. ανά συσκ.
D-14928	3	1
D-14934	3,2	1
D-16081	3,3	1
D-14940	4	1
D-16483	4,1	1
D-14956	4,2	1
D-14962	5	1
D-14978	6	1
D-15827	8	1
D-15833	10	1
D-15849	12	1
D-15855	13	1

Για κάθε εφαρμογή πρέπει να επιλέξετε το τρυπάνι που έχει το σωστό σχήμα, είναι κατασκευασμένο από το ενδεδειγμένο υλικό και φέρει την κατάλληλη υποδοχή. Το υψηλό ποιητικό επίπεδο των τρυπανιών Makita σας επιτρέπει να εργάζεστε με ακρίβεια, αποτελεσματικότητα και διάρκεια.



Ποτηροπρίοιο με οδόντωση HM για μέταλλα

Για χρήση με κεντραδόρο Φ 6 mm.

Κωδικός	Διάμετρος (mm)	Ν° στροφών ιδανικά για Μέταλλο	Ν° στροφών ιδανικά για Ιπox	Ν° τμχ. ανά συσκ.
B-00898	16	800-1200	500-700	1
B-00907	18	700-1050	450-600	1
B-00913	20	600-1000	400-550	1
B-00929	21	600-950	350-530	1
B-00935	22	580-800	330-500	1
B-00941	25	500-750	320-450	1
B-00957	27	470-710	300-430	1
B-00963	28	450-680	280-400	1
B-00979	30	430-640	260-370	1
B-00985	32	400-600	240-340	1
B-00991	35	360-550	220-320	1
B-01002	38	430-500	210-300	1
B-01018	40	340-480	200-280	1
B-01024	45	280-430	180-250	1
B-01030	48	260-400	170-230	1
B-01046	50	250-380	160-220	1
B-01052	55	230-350	140-200	1
B-01068	60	210-320	130-190	1
B-01074	65	190-290	120-170	1
B-02652	68	180-280	110-160	1
B-01080	70	180-270	110-160	1
B-01096	75	170-260	100-150	1
B-01105	80	160-240	100-140	1
B-01111	85	150-220	90-130	1
B-01127	90	140-210	90-120	1
B-01133	95	130-200	80-110	1
B-01149	100	130-190	80-110	1
B-01155	110	115-170	70-110	1
B-01161	120	100-160	65-95	1



Κεντραδόρος HSS-E για μέταλλο

Κωδικός	Διάμετρος (mm)	Ν° τμχ. ανά συσκ.
B-01177	6	1
B-01183	8	1



Κεντραδόρος HM για πλαστικά υλικά

Κωδικός	Διάμετρος (mm)	Ν° τμχ. ανά συσκ.
B-01199	6	1
B-01208	8	1



Τρυπάνια για όλα τα μοντέλα δράπανων και περιστροφικών πιστολέτων

Έχουν ελεγχθεί σε επαναφορτιζόμενα δράπανα, παρέχοντας άριστη διατηρητική απόδοση με την ελάχιστη κατανάλωση ενέργειας σε σύγκριση με τα κοινά.

Εφαρμογές: τούβλα, σκυρόδεμα, κεραμίδια, τοίχοι, κεραμικά, πλακίδια, γρανίτη, τούβλα κόκκινα, πάνελ γυψοσανίδας & κοινά οικοδομικά υλικά. Ιδανικά για τοιχοποιία.

Κωδικός	Διάμετρος (mm)	Μήκος (mm)	Ν° τμχ. ανά συσκ.
P-35520	4	85	5
P-35536	5	85	5
P-35242	6	100	5
P-35558	8	120	5
P-35564	10	120	5
P-35570	12	150	5
P-44258	10	400	1
P-44264	12	400	1
P-44286	14	400	1
P-44270	12	600	1



Σετ επαγγελματικών τρυπανιών τοιχοποιίας "SUPER" DIN 8039

Εφαρμογές: τοίχοι, τούβλα, σκυρόδεμα, γρανίτη.

Κωδικός	Διάμετρος (mm)	Ν° τμχ. ανά συσκ.
P-59994	4-5-6-7-8-10	1
P-60006	3-4-5-6-7-8-9-10	1



Σετ τρυπανιών τοιχοποιίας

Εφαρμογές: τοίχοι, τούβλα, σκυρόδεμα, γρανίτη.

Κωδικός	Διάμετρος (mm)	Ν° τμχ. ανά συσκ.
P-35514	3-4-5-6-7-8-9-10	8
D-03894	4-5-6-8-10	5

ΚΛΙΜΑΚΩΤΑ ΤΡΥΠΑΝΙΑ – ΦΡΕΖΟΤΡΥΠΑΝΑ



Κλιμακωτά τρυπάνια HSS-G με ελικοειδές σπειρώμα

Για διάτρηση σιδήρου, χάλυβα, κραμάτων και όλων των μετάλλων

Κωδικός	Διάμετρος βαθμίδων (mm)	Ν° βαθμίδων	Ν° τμχ. ανά συσκ.
P-69892	4-12	9	1
P-69901	4-20	9	1
P-69917	4-30	14	1
P-69923	6-30	13	1
P-69939	6-38	12	1
P-69945	6-37	12	1



Σετ (3τμχ) κλιμακωτά τρυπάνια HSS-G

Κωδικός	Διάμετρος βαθμίδων (mm)	Ν° τμχ. ανά συσκ.
P-69951	σετ 3 τμχ. 4-30, 4-20, 4-12	1



Κλιμακωτά τρυπάνια HSS-Co+TiN με ελικοειδές σπείρωμα

Ιδανικά για ξηρή διάτρηση ανοξειδωτου χάλυβα (inox).

Κωδικός	Διάμετρος βαθμίδων (mm)	Ν° βαθμίδων	Ν° τμχ. ανά συσκ.
P-69967	4-12	9	1
P-69973	4-20	9	1
P-69989	4-30	14	1
P-69995	6-30	13	1
P-70007	6-38	12	1
P-70013	6-37	12	1



Σετ (3τμχ) κλιμακωτά τρυπάνια Hss-Co+TiN

Κωδικός	Διάμετρος βαθμίδων (mm)	Ν° τμχ. ανά συσκ.
P-70029	σετ 3 τμχ. 4-30, 4-20, 4-12	1



Κωνικά φρεζάκια HSS με κυλινδρικό στέλεχος και ακμές 90°

Κωδικός	Διάμετρος (mm)	Ø στελέχους (mm)	Ακμές
D-37437	6,3	5	3
D-37378	6	6	5
D-37384	8	6	5
D-37390	10	6	5
D-37409	12	6	5
D-37415	16	6	5
D-37421	20	6	5
D-37443	8,3	6	3
D-37459	10,4	6	3
D-37502	2,5	6	
D-37518	5-10	8	
D-37465	12,4	8	3
D-37471	16,5	10	3
D-37487	20,5	10	3
D-37524	10-15	10	
D-37493	25	10	3
D-37530	15-20	12	3



Κωνικά φρεζάκια HSS με εξάγωνο στέλεχος και ακμές 90°

Κωδικός	Διάμετρος (mm)	Ακμές
D-37306	13	7
D-37312	6,3	3
D-37328	8,3	3
D-37334	10,4	3
D-37340	12,4	3
D-37356	16,5	3
D-37362	20,5	3



Κωνικά φρεζάκια HSS DIN 335 με κυλινδρικό στέλεχος και τρεις ακμές 90°

Κωδικός	Διάμετρος (mm)	Ø στελέχους (mm)	Ν° τμχ. ανά συσκ.
P-73514	90° 4,3	4	1
P-73520	90° 5,3	4	1
P-73536	90° 6,3	5	1
P-73542	90° 8,3	6	1
P-73558	90° 9,4	6	1
P-73564	90° 10,4	6	1
P-73570	90° 12,4	8	1
P-73586	90° 16,5	8	1



Κωνικά φρεζάκια HSS-ΚΟΒΑΛΤΙΟΥ DIN 335C με κυλινδρικό στέλεχος και τρεις ακμές 90°

Κωδικός	Διάμετρος (mm)	Ø στελέχους (mm)	Ν° τμχ. ανά συσκ.
P-73601	HSS CO. 90° 6,3	4	1
P-73617	HSS CO. 90° 8,3	6	1
P-73623	HSS CO. 90° 10,4	6	1
P-73639	HSS CO. 90° 12,4	8	1
P-73645	HSS CO. 90° 16,5	8	1



Σετ (6τμχ) κωνικά φρεζάκια με κυλινδρικό στέλεχος

Κωδικός	Διάμετρος (mm)	Ν° τμχ. ανά συσκ.
P-73592	6,3 / 8,3 / 10,4 / 12,4 / 16,5 / 20,5	1



Κωνικά φρεζάκια HSS-ΚΟΒΑΛΤΙΟΥ με κυλινδρικό στέλεχος

Κωδικός	Διάμετρος (mm)	Ν° τμχ. ανά συσκ.
P-73651	2-5	1
P-73667	5-10	1



Τρυπάνια με κυλινδρικό στέλεχος UNIVERSAL

Εφαρμογές: μπετόν, τοιχοποιία, τούβλο, μαλακά δομικά υλικά, κεραμίδια, πλακάκια ξύλο, πλαστικό, μεταλλικά φύλλα, αλουμίνιο

Κωδικός	Διάμετρος (mm)	Μήκος (mm)	Ν° τυχ. ανά συσκ.
D-30287	3	60	1
D-30293	4	70	1
D-30302	5	85	1
D-31027	5,5	85	1
D-31033		100	1
D-31049		150	1
D-30318	6	100	1
D-30324		150	1
D-31055	6,5	85	1
D-31061		100	1
D-31077		150	1
D-30330	7	100	1
D-30346		150	1
D-30368	8	150	1
D-30374	9		1
D-30380	10		1
D-30405	11		1
D-30411	12		1
D-30449	13		1
D-30455	14		1



HB500

ΔΡΑΠΑΝΟ ΜΕ ΜΑΓΝΗΤΙΚΗ ΒΑΣΗ

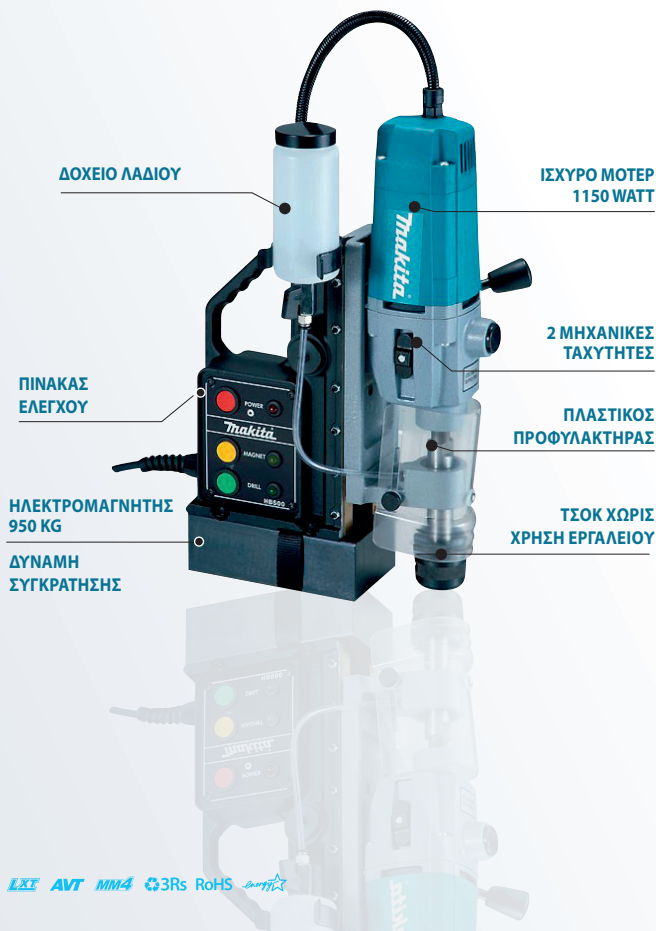

LEXI AVT MM4 3Rs RoHS

ΧΑΡΑΚΤΗΡΙΣΤΙΚΑ

- Ιδανικό για την διάτρηση χάλυβα & μετάλλων γενικώς στα μηχανουργία και στον τομέα μεταλλικών κατασκευών.

ΤΕΧΝΙΚΕΣ ΠΡΟΔΙΑΓΡΑΦΕΣ

Ονομαστική ισχύς	1150 W
Ταχύτητα χωρίς φορτίο	350-650 rpm
Μαγνητική δύναμη συγκράτησης	950 Kg
Διάμετρος οπής (max)	12-50 mm
Στέλεχος	Ø1/2" x 20 mm
Βάρος	18,5 Kg

ΣΥΜΠΑΡΑΔΙΔΟΜΕΝΑ

Στήριγμα δοχείου λαδιού, δοχείο λαδιού, προφυλακτήρας, μίμαντας ασφαλείας, κλειδί, σωληνάκι τροφοδοσίας λαδιού.

Με ισχυρό μοτέρ 1150W, το HB500 επιτρέπει διατρήσεις ακριβείας, ενώ η μαγνητική βάση εξασφαλίζει σταθερότητα ακόμα και για τις πιο απαιτητικές εφαρμογές.

Η 2η ταχύτητα προσφέρει τις ιδανικές στροφές και ροπή που απαιτούνται για μεγάλης και μικρής διαμέτρου οπές οι οποίες καλύπτουν σχεδόν όλες τις εφαρμογές διάτρησης σε χάλυβα.

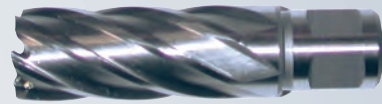

Τρυπάνια HSS με υποδοχή Weldon 19mm και ωφέλιμο μήκος 50mm.
Για το δρέπανο με μαγνητική βάση HB500.
Για διάτρηση χάλυβα, χυτοχάλυβα, ψευδάργυρου και χαλκού

Τσοκ κρεμαγιέρας

Κωδικός	Μοντέλο	Ν° τυχ. ανά συσκ.
CHUC05	HB500	1



Τρυπάνια HSS με υποδοχή Weldon 19mm και ωφέλιμο μήκος 30mm.]
Για το δρέπανο με μαγνητική βάση HB500.
Για διάτρηση χάλυβα, χυτοχάλυβα, ψευδάργυρου και χαλκού

Κωδικός	Διάμετρος (mm)	Μήκος (mm)	Ν° τυχ. ανά συσκ.
12S	12	30	1
13S	13		1
14S	14		1
15S	15		1
16S	16		1
17S	17		1
18S	18		1
22S	22		1
24S	24		1
26S	26		1
28S	28		1
30S	30		1
32S	32		1
34S	34		1
36S	36		1
38S	38		1
40S	40		1
42S	42		1
44S	44		1
46S	46		1
48S	48	1	
50S	50	1	

Κωδικός	Διάμετρος (mm)	Μήκος (mm)	Ν° τυχ. ανά συσκ.
12L	12	50	1
13L	13		1
14L	14		1
15L	15		1
16L	16		1
17L	17		1
18L	18		1
22L	22		1
24L	24		1
26L	26		1
28L	28		1
30L	30		1
32L	32		1
34L	34		1
36L	36		1
38L	38		1
40L	40		1
42L	42		1
44L	44		1
46L	46		1
48L	48	1	
50L	50	1	



Κεντραδόροι για τρυπάνια HSS με υποδοχή Weldon

Κωδικός	Μοντέλο	Μήκος (mm)	Ν° τυχ. ανά συσκ.
PILOTL	HB500	50	1

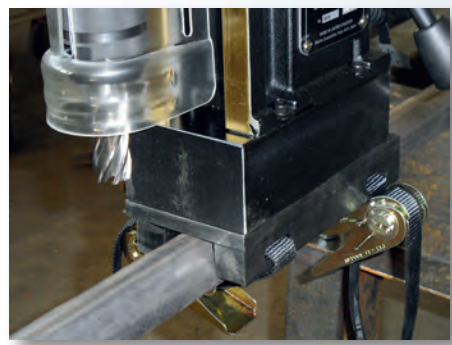

Βάση στήριξης για διάτρηση σωλήνων

Κωδικός	Ν° τυχ. ανά συσκ.
PIPE01	1



Κεντραδόροι για τρυπάνια HSS με υποδοχή Weldon

Κωδικός	Μοντέλο	Μήκος (mm)	Ν° τυχ. ανά συσκ.
PILOTS	HB500	30	1



NEMESIS II NEXT GENERATION

Ο νέος γεωμετρικός σχεδιασμός της ελίκωσης όπου τα φαρδιά και τα στενά κανάλια εναλλάσσονται, εξασφαλίζει μεγαλύτερη ακρίβεια και γρήγορη απομάκρυνση της σκόνης κατά τη διάτρηση.



**ΓΡΗΓΟΡΑ
ΣΥΜΠΑΓΗ
ΔΥΝΑΜΙΚΑ
ΑΝΘΕΚΤΙΚΑ
ΣΕ ΤΥΧΟΝ ΕΠΑΦΗ ΜΕ ΡΑΒΔΟΥΣ
ΟΠΛΙΣΜΟΥ**

**Ταχύτητα εκτέλεσης οπών +25%
Απόδοση διάτρησης σε μπετό +10%**

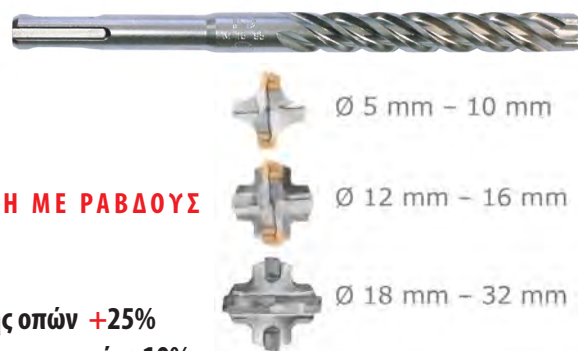

Η κεφαλή 4 κοπών και η 4πλη ελίκωση με βελτιστοποιημένα κανάλια εξασφαλίζουν τη γρήγορη απομάκρυνση της σκόνης. Χάρη στην τεχνολογία αιχμής τα τρυπάνια Nemesis εγγυώνται ταχύτητα και ακρίβεια στη διάτρηση απλού και σπλισμένου μπετού με χαμηλούς κραδασμούς.



Κωδικός	Διάμετρος (mm)	Μήκος (mm)
B-57897	5	115
B-57906		165
B-57912		215
B-57928		265
B-57934		315
B-57940	5,5	115
B-57956		165
B-57962	6	115
B-57978		165
B-57984		215
B-57990		265
B-58001		315
B-58023		165
B-58039	6,5	215
B-58045		265
B-58051		315
B-58067	7	115
B-58073		165
B-58089		215
B-58095		115
B-58104	8	165
B-58110		215
B-58126		265
B-58132		315
B-58154		465
B-58176	9	165
B-58182		265
B-58198	10	115
B-58207		165
B-58213		215
B-58229		265
B-58235		315
B-58257		455
B-58263		600
B-58279	1.000	
B-58285	11	160
B-58291		210
B-58300		260
B-58316		310
B-58322	12	160
B-58338		210
B-58344		260
B-58350		310
B-58366		450

Κωδικός	Διάμετρος (mm)	Μήκος (mm)
B-58372	12	600
B-58388		1.000
B-58394		160
B-58403	13	210
B-58419		260
B-58425		310
B-58431	14	160
B-58447		210
B-58453		260
B-58469		310
B-58475		450
B-58481	15	600
B-58497		1.000
B-58506		160
B-58512		210
B-58528	16	260
B-58534		450
B-58540		160
B-58556		210
B-58562		260
B-58578	18	310
B-58584		450
B-58590		600
B-58609		1.000
B-58615	20	250
B-58621		450
B-58637		250
B-58659	22	450
B-58665		250
B-58687	24	450
B-58693		250
B-58702		450
B-58718	25	250
B-58724		450
B-58746	28	250
B-58752		450
B-58768	30	250
B-58774		450
B-58780	32	450

Σετ (3τμχ) τρυπάνια συμβατά με SDS-PLUS

Κωδικός	Διάμετρος (mm)	Μήκος (mm)
B-59075	6-8-10	160

NEMESIS II

Ωφέλιμο μήκος L2



Συνολικό μήκος L1

Τρυπάνια Nemesis συμβατά με SDS-MAX



Κωδικός	Διάμετρος (mm)	L1 (mm)	L2 (mm)	Ν° τμχ. ανά συσκ.
B-19897	12	340	200	1
B-19906	12	540	400	1
B-19912	12	740	600	1
B-19928	14	340	200	1
B-19934	14	540	400	1
B-19940	15	340	200	1
B-19956	15	540	400	1
B-19962	16	340	200	1
B-19978	16	540	400	1
B-19990	18	340	200	1
B-20002	18	540	400	1
B-20024	20	320	200	1
B-20030	20	520	400	1
B-20046	20	920	800	1
B-20052	22	320	200	1
B-20068	22	520	400	1
B-20074	22	920	800	1
B-20080	24	320	200	1
B-20096	24	520	400	1
B-20105	25	320	200	1
B-20111	25	520	400	1
B-20127	25	920	800	1
B-20149	28	370	200	1
B-20155	28	570	400	1
B-20161	28	670	550	1
B-20183	30	370	200	1
B-20199	30	570	400	1
B-20208	32	370	200	1
B-20214	32	570	400	1
B-20220	32	920	800	1
B-20236	35	370	200	1
B-20242	35	570	400	1
B-20258	35	670	550	1
B-20270	38	370	200	1
B-20286	38	570	400	1
B-20292	40	370	200	1
B-20301	40	570	400	1
B-20317	40	920	800	1
B-20323	45	570	400	1
B-42896	50	570	400	1
B-20339	52	570	400	1

Ωφέλιμο μήκος L2



Συνολικό μήκος L1

Τρυπάνια 2κοπα συμβατά με SDS-MAX



Κωδικός	Διάμετρος (mm)	L1 (mm)	L2 (mm)	Ν° τμχ. ανά συσκ.
P-70655	14	340	200	1
P-70661	14	540	400	1
P-70677	16	340	200	1
P-70683	16	540	400	1
P-70699	18	340	200	1
P-70708	18	540	400	1
P-70714	20	320	200	1
P-70720	20	520	400	1
P-70736	22	320	200	1
P-70742	22	520	400	1
P-70758	24	320	200	1
P-70764	24	520	400	1
P-70770	25	320	200	1
P-70786	25	520	400	1
P-70792	28	370	200	1
P-70801	28	570	400	1
P-70817	30	370	200	1
P-70823	30	570	400	1
P-70839	32	370	200	1
P-70845	32	570	400	1
P-71641	32	920	800	1
P-70851	35	370	200	1
P-70867	35	570	400	1
P-70873	38	370	200	1
P-70889	38	570	400	1
P-70895	40	370	200	1
P-70904	40	570	400	1



Ωφέλιμο μήκος L2



Συνολικό μήκος L1

Τρυπάνια συμβατά με SDS-MAX

Εφαρμογή: φυσική πέτρα.

Κωδικός	Διάμετρος (mm)	L1 (mm)	L2 (mm)	Ν° τμχ. ανά συσκ.
B-15039	28	670	500	1
B-14613	32	570	400	1
B-18063	38	370	200	1
B-18079	40	370	200	1

* Έως Ø 15mm με ενιαία άκρη καρβιδίου, από Ø 16mm με 3 άκρες καρβιδίου

** Από Ø 32mm άκρη με ενίσχυση καρβιδίου

ΤΡΥΠΑΝΙΑ SDS V-Plus

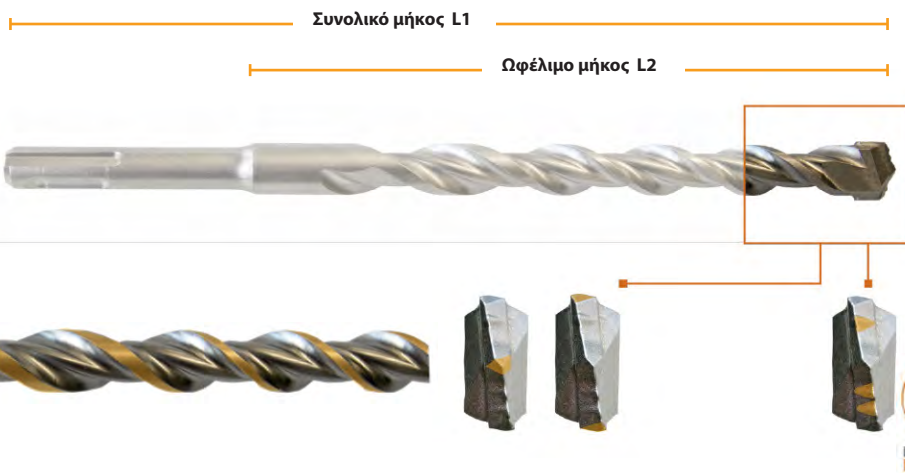

Ελίκωση τύπου KVS

Η γεωμετρία της ελίκωσης, από στενά σε φαρδιά κανάλια προσφέρει υψηλή ταχύτητα διάτρησης και υψηλή αντοχή έναντι στη θραύση.

Μεγαλύτερη γωνία λοξότμησης

Για την επίτευξη υψηλής απόδοσης οι γωνίες κοπής στα άκρα της κεφαλής αυξήθηκαν κατά 35%, μειώνοντας την τριβή κατά τη διάτρηση και την πιθανότητα θραύσης σε περίπτωση επαφής με σκληρό υλικό (χαλίκι, σπλισμό)

Άκρο κεντραρίσματος

Εξασφαλίζει ταχύτητα και ακρίβεια στη διάτρηση ενώ αποτρέπει την ολίσθηση σε λείες επιφάνειες.

Δύναμη Κρούσης

Στην TCT κεφαλή υπάρχουν 3 άκρα σε ασύμμετρες θέσεις. Τα άκρα αυτά χτυπούν το μπετόν κατά τη διάτρηση, δημιουργώντας μικρές ρωγμές με αποτέλεσμα το σπάσιμό του.

Κωδικός	Διάμετρος (mm)	L1 (mm)	L2 (mm)	Ν° τμη. ανά συσκ.		
B-47232	4	110	50	1		
B-46492	5			1		
B-46517	6			1		
B-46539	8			1		
B-46551	10			1		
B-46501	5	160	100	1		
B-46523	6			1		
B-47391	6,5			1		
B-47444	7			1		
B-46545	8			1		
B-47531	9			1		
B-46567	10			1		
B-46573	12			1		
B-46589	14			1		
B-47868	15			1		
B-48072	20			200	140	1
B-47341	6			210	150	1
B-47400	6,5					1
B-47472	8					1
B-47547	9					1
B-47569	10	1				
B-47684	12	1				
B-47802	14	1				
B-47911	16	1				
B-48131	22	1				
B-48197	24	1				
B-48228	25	250	190	1		
B-48262	26			1		
B-47357	6			1		
B-47488	8			1		
B-47575	10			1		
B-47662	11	260	200	1		
B-47690	12			1		
B-47818	14			1		
B-47880	15			1		

Κωδικός	Διάμετρος (mm)	L1 (mm)	L2 (mm)	Ν° τμη. ανά συσκ.
B-48016	18	300	200	1
B-48088	20			1
B-47581	10			1
B-47709	12	310	250	1
B-47824	14			1
B-47933	16			1
B-47597	10	350	300	1
B-47503	8	400	350	1
B-47606	10	450	400	1
B-47721	12			1
B-47830	14			1
B-47896	15			1
B-47949	16			1
B-48022	18			1
B-48094	20			1
B-48147	22			1
B-48206	24			1
B-48234	25			1
B-48278	26	1		
B-47525	8	600	550	1
B-47612	10			1
B-47737	12			1
B-47846	14			1
B-47955	16			1
B-47961	16	800	750	1
B-48119	18			1
B-47634	10			1
B-47759	12	1000	950	1
B-47852	14			1
B-47977	16			1
B-48044	18			1
B-48125	20			1
B-48169	22			1
B-48256	25			1

ΝΕΟ

Κεντραδόρος με βελτιωμένη γεωμετρία των άκρων κοπής επιτυγχάνει έως 60% μεγαλύτερη διάρκεια ζωής κατά τη διάτρηση σε οπλισμένο μπετόν σε σύγκριση με υφιστάμενα τρυπάνια. Κωνικό στέλεχος για βέλτιστη απόδοση.



Τρυπάνια ξεπεράσματος συμβατά με SDS-MAX

Τρυπάνια συμβατά με SDS-MAX

Εφαρμογές: διάτρηση σε μπετόν για συνδέσεις καλωδίων, σωληνών, εγκατάσταση κλιματιστικών



Κωδικός	Διάμετρος (mm)	Μήκος (mm)	Ν° τμχ. ανά συσκ.
B-57635	45	550	1
B-57641	45	990	1
B-57657	55	550	1
B-57663	55	990	1
B-57679	65	550	1
B-57685	65	990	1
B-57691	80	550	1
B-57700	80	990	1



Ταχυτρύπανα

Εφαρμογές: σκυρόδεμα, τοίχοι, τούβλα κόκκινα, κεραμίδια, ταιμεντόλιθος.



Κωδικός	Διάμετρος (mm)	Ν° τμχ. ανά συσκ.
P-03844	40	1
P-03850	50	1
P-04014	55	1
P-03866	68	1
P-03872	80	1



Σπειρωτός σύνδεσμος για ταχυτρύπανα

Κωδικός	Ν° τμχ. per singola confezione
P-03931	1



Προέκταση για ταχυτρύπανα

Κωδικός	Διαστάσεις (mm)	Ν° τμχ. ανά συσκ.
P-03925	25x280	1

Ωφέλιμο μήκος L2



Υποδοχή εξάγων 19mm

Ελικοειδή τρυπάνια με υποδοχή εξάγων Φ 19mm.

Για τα μοντέλα: HR3850K, HR5000K

Εφαρμογές: σκυρόδεμα, τοίχοι, γρανίτης, ταιμεντόλιθος, τούβλα κόκκινα.



Κωδικός	Διάμετρος (mm)	Μήκος (mm)	L2 (mm)	Ν° τμχ. ανά συσκ.
P-03414	16	420	250	1
P-03458	20	420	250	1
P-03464	20	570	400	1



Προσαρμογές για ταχυτρύπανα

Κωδικός	Για τα μοντέλα	Μήκος (mm)	Ν° τμχ. ανά συσκ.
P-03903	HR3520, 8035NB, HR3850	160	1
P-03894	HR3520B, HR3850B, HR5000	175	1
P-03888	HR4013C, HR4511C, HR5212C	160	1
P-03919	HR5000K, HR3850K	190	1



Ταχυσύνδεσμος SDS-MAX

Κωδικός	Διάμετρος (mm)	Μήκος (mm)	Ν° τμχ. ανά συσκ.
P-53914	30	190	1

ΓΡΑΦΗΜΑ ΣΥΝΔΕΣΗΣ ΤΑΧΥΣΥΝΔΕΣΜΟΥ

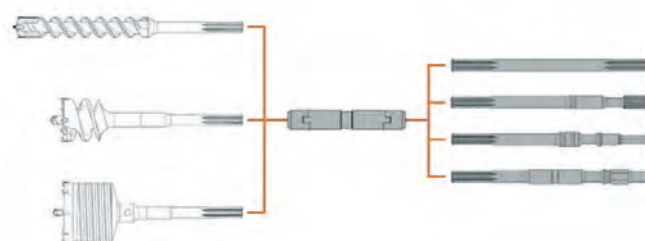

Προέκταση ταχυσυνδέσμου SDS-MAX

Κωδικός	Μήκος (mm)	Ν° τμχ. ανά συσκ.
P-53920	320	1
P-53936	750	1
P-53942	1100	1
P-53958	320	1
P-56889	320	1
P-56895	750	1
P-56910	750	1

ΠΟΤΗΡΟΚΟΡΩΝΕΣ ΓΙΑ ΠΕΡΙΣΤΡΟΦΙΚΑ, ΣΚΑΠΤΙΚΑ & ΚΑΤΕΔΑΦΙΣΤΙΚΑ ΠΙΣΤΟΛΕΤΑ ΜΑΚΙΤΑ



Ποτηροκώρωνες με σπείρωμα

Εφαρμογές: τοίχοι, τούβλα κόκκινα, κεραμίδια.



Κωδικός	Συμβατότητα	Διάμετρος (mm)	Ν° τμχ. ανά συσκ.
P-26191	SDS PLUS	40	1
P-26200	SDS PLUS	50	1
P-26216	SDS PLUS	65	1
P-26222	SDS PLUS	80	1



Προσαρμογέας SDS-Plus για ποτηροκώρωνες, κωρώνες με σπείρωμα.

Κωδικός	Συμβατότητα	Μήκος (mm)	Ν° τμχ. ανά συσκ.
P-67745	SDS PLUS	110	1
P-67751	SDS PLUS	350	1



Ποτηροκώρωνες με κωνική υποδοχή

Εφαρμογές: σκυρόδεμα, τοίχοι, τούβλα κόκκινα, κεραμίδια, τσιμεντόλιθος.

Για τα μοντέλα:

- = HR3520, 8035NB, HR3520B, HR3850, HR3850B, HR4000C, HR3850K, HR4001C, HR4010C
- = HR4500C, HR4501C, HR5000, HR5000K, HR5001C, HR5201, HR5210C.



Κωδικός	Για τα μοντέλα	Διάμετρος (mm)	Ν° τμχ. ανά συσκ.
P-08551	•	40	1
P-08567	•	45	1
P-08573	•	50	1
P-08589	•	60	1
P-08595	•	66	1
P-08604	•	70	1
P-08610	•	80	1
P-08626	•	90	1
P-08632	•	100	1
P-08648	•	125	1
P-67038	•	150	1



Ποτηροκώρωνες με σπείρωμα

Εφαρμογές: σκυρόδεμα, τοίχοι, τούβλα κόκκινα, κεραμίδια, τσιμεντόλιθος.

Για τα μοντέλα:

- = HR3520, 8035NB, HR3520B, HR3850, HR3850B, HR4000C, HR3850K, HR4001C, HR4010C.
- = HR4500C, HR5000, HR5000K, HR5001C, HR5201C, HR5210C.



Κωδικός	Για τα μοντέλα	Διάμετρος (mm)	Ν° τμχ. ανά συσκ.
P-16813	•	40	1
P-16829	•	50	1
P-16835	•	60	1
P-16841	•	70	1
P-16857	•	80	1
P-16863	•	90	1
P-16879	•	100	1
P-16885	•	125	1

ΑΠΕΙΚΟΝΙΣΗ ΣΥΝΔΕΣΗΣ ΕΞΑΡΤΗΜΑΤΩΝ ΓΙΑ ΠΟΤΗΡΟΚΟΡΩΝΕΣ



Προσαρμογείς για ποτηροκώρωνες με σπείρωμα

Κωδικός	Μήκος (mm)	Ν° τμχ. ανά συσκ.
P-16891	425	1
P-16900	425	1
P-16916	450	1
P-17675	450	1



Προσαρμογείς για ποτηροκώρωνες με κωνική υποδοχή

Κωδικός	Μήκος (mm)	Ν° τμχ. ανά συσκ.
P-08654	250	1
P-08660	450	1
P-08707	400	1
P-08713	600	1
P-17653	200	1
P-17669	450	1



Κεντραδόροι

Κωδικός	Συμβατότητα	Ν° τμχ. ανά συσκ.
P-08729	Ποτηροκώρωνες με κωνική υποδοχή/σπείρωμα	1
P-64347	Ποτηροκώρωνες συμβατές με SDS PLUS	1



Σφήνες εξώθησης για ελικοειδή τρυπάνια με κωνική υποδοχή

Κωδικός	Συμβατότητα	Ν° τμχ. ανά συσκ.
050832	Ποτηροκώρωνες με σπείρωμα/όλα τα μοντέλα	1
P-04042	Ποτηροκώρωνες συμβατές με SDS PLUS	1
P-03763	Ποτηροκώρωνες με κωνική υποδοχή	1



Ελατήριο για ποτηροκώρωνες με σπείρωμα

Κωδικός	Ν° τμχ. ανά συσκ.
050833	1



Ταχυσόκ για άκρα SDS-Plus

Κωδικός	Για τα μοντέλα	Ν° τμχ. ανά συσκ.
194080-7	HR2470FT, HR2631FT, HR2653TJ HR2811FT, DHR243, DHR264	1
199138-7	DHR281, DHR283, HR002	1
191F47-2	HR3012	1



Εξάρτημα σκόνης για τρυπάνια

Ιδανικό για χρήση σε κάθετες εφαρμογές, προστατεύει το χρήστη από τη σκόνη

Κωδικός	Για τα μοντέλα	Φ τρυπανιών (mm)	Ν° τμχ. ανά συσκ.
421342-3	Πιστολέτα	6 - 14,5	1
421664-1	Πιστολέτα	12 - 16	1



Προσαρμογείς για τρυπάνια από SDS-MAX σε SDS-Plus

Κωδικός	Ν° τμχ. ανά συσκ.
 P-17027	1



Αυτόματο τσοκ 2,5 - 13 mm

Κωδικός	Για τα μοντέλα	Ν° τμχ. ανά συσκ.
194079-2	HR2470FT, HR2631FT, HR2653TJ HR2811FT, DHR243, DHR264	1
199139-5	DHR281, DHR283, HR002	1
191F46-4	HR3012	1



Αυτόματο τσοκ

Κωδικός	Για τα μοντέλα	Ν° τμχ. ανά συσκ.
194568-7	HR3210FCT	1



Στέλεχος γραναζωτού τσοκ

Κωδικός	Συμβατότητα	Διαστάσεις	Ν° τμχ. ανά συσκ.
D-14093	SDS PLUS	1/2"x20	1



ΒΕΛΟΝΟΚΑΛΕΜΑ ΜΕ ΥΠΟΔΟΧΗ ΣΥΜΒΑΤΗ ΜΕ SDS-PLUS

Για τα μοντέλα:

HR002G, HR003G, DHR242, DHR243, DHR282,
DHR283, DHR182, DHK180, HR2470, HR2611,
HR2361, HR2653, HR2811, HR3200, HR3210,
HK0500, HK1820

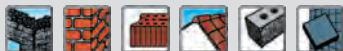
ΝΕΟ

Βελόνι αυτοτροχιζόμενο

με νέα ειδική σχεδίαση μύτη, για μεγαλύτερη διάρκεια ζωής και υψηλότερο βαθμό απομάκρυνσης υλικού σε σχέση με τα τυπικά βελόνια

Κωδικός	Διαστάσεις (mm)	Ν° τμχ. ανά συσκ.
B-64238	250	1



Βελόνι

Κωδικός	Διαστάσεις (mm)	Ν° τμχ. ανά συσκ.
P-05505*	250	1
D-08713	250	1

*Μεγαλύτερη αντοχή και αποτελεσματικότητα.



Βελόνι Longlife

Κωδικός	Διαστάσεις (mm)	Ν° τμχ. ανά συσκ.
B-14037	250	1



Καλέμι Longlife

Κωδικός	Διαστάσεις (mm)	Ν° τμχ. ανά συσκ.
D-08729	20x250	1
P-25074*	20x250	1
D-08735	40x200	1

*Μεγαλύτερη αντοχή και αποτελεσματικότητα.

ΝΕΟ

Καλέμι αυτοτροχιζόμενο

+25% μεγαλύτερη αντοχή και αποτελεσματικότητα.

Κωδικός	Διαστάσεις (mm)	Ν° τμχ. ανά συσκ.
B-64244	20x250	1



Καλέμι Longlife

Κωδικός	Διαστάσεις (mm)	Ν° τμχ. ανά συσκ.
B-14043	20x250	1



Σετ τρυπάνια/καλέμια κατάλληλα για άκρα SDS-PLUS (17τμχ)

Κωδικός	Περιγραφή
D-42444	12 τρυπάνια (5-6-8-10-110, 6-8-10-12, 8-10x210, 12-14x260) 2 Βελόνια (140, 250), 3 πλατυκάλεμα (20x250, 20x140, 40x250)



Πλατυκάλεμο αυτοτροχιζόμενο

Κωδικός	Διαστάσεις (mm)	Ν° τμχ. ανά συσκ.
B-14059	40x250	1
B-14065	60x250	1



Πλατυκάλεμο

Κωδικός	Διαστάσεις (mm)	Ν° τμχ. ανά συσκ.
A-30483	38x200	1
P-24935	60x250	1



Καλέμι κυρτό

Κωδικός	Διαστάσεις (mm)	Ν° τμχ. ανά συσκ.
P-63987	40x260	1
P-24941	40x200	1
P-24957	60x250	1



Καναλοκάλεμο

Κωδικός	Διαστάσεις (mm)	Ν° τμχ. ανά συσκ.
P-05533	22x250	1
P-25080	22x240	1



Καναλοκάλεμο με πτερόγια

Κωδικός	Διαστάσεις (mm)	Ν° τμχ. ανά συσκ.
P-24963	22x250	1



Ανταλλακτικό σπάτουλας

Κωδικός	Διαστάσεις (mm)	Ν° τμχ. ανά συσκ.
343411-9	100	1

Για τα μοντέλα:

HM0001G, HM0002G, HR0005G, HR0006G
DHR400, HR4001C, HR4002, HR4003C, HR4013C
HR4511C, HR5212C, HM0870C, HM0871C, HM1101C
HM1111C, HM1202C, HM1203C, HM1214C

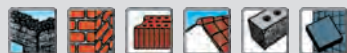

Βελόνι

Κωδικός	Διαστάσεις (mm)	Ν° τμχ. ανά συσκ.
P-16237	280	1
P-16243	400	1
P-16259	600	1



Νέο

Βελόνι αυτοτροχιζόμενο

Κωδικός	Διαστάσεις (mm)	Ν° τμχ. ανά συσκ.
B-10366	400	1
B-64266*	400	1

*+25% μεγαλύτερη αντοχή και αποτελεσματικότητα.



Καλέμι

Κωδικός	Διαστάσεις (mm)	Ν° τμχ. ανά συσκ.
P-16265	25x280	1
P-16271	25x400	1
P-16287	25x600	1



Καλέμι Longlife

Κωδικός	Διαστάσεις (mm)	Ν° τμχ. ανά συσκ.
B-14009	25x400	1



Νέο

Καλέμι αυτοτροχιζόμενο

Κωδικός	Διαστάσεις (mm)	Ν° τμχ. ανά συσκ.
B-14015	50x350	1
B-64272*	25x400	1

*+25% μεγαλύτερη αντοχή και αποτελεσματικότητα.



Πλατυκάλεμο

Κωδικός	Διαστάσεις (mm)	Ν° τμχ. ανά συσκ.
P-16302	50x360	1
P-16318	80x300	1



Καλέμι κυρτό

Κωδικός	Διαστάσεις (mm)	Ν° τμχ. ανά συσκ.
P-16324	50x300	1



Οδοντωτό καλέμι με δόντια καρβιδίου

Κωδικός	Διαστάσεις (mm)	Ν° τμχ. ανά συσκ.
P-16346	38x300	1



Καναλοκάλεμο

Κωδικός	Διαστάσεις (mm)	Ν° τμχ. ανά συσκ.
P-16293	26x300	1



Καναλοκάλεμο με πτερύγια

Κωδικός	Ν° τμχ. ανά συσκ.
P-16330	1



Φτυαροκάλεμο

Κωδικός	Διαστάσεις (mm)	Ν° τμχ. ανά συσκ.
P-23721	110x400	1



Ασφαλτοκάλεμο

Κωδικός	Διαστάσεις (mm)	Ν° τμχ. ανά συσκ.
P-25149	90x400	1

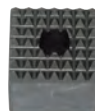

Πλάκα συμπίκνωσης

Κωδικός	Διαστάσεις (mm)	Ν° τμχ. ανά συσκ.
P-03947	60x60	1



Στήριγμα εργαλείου για πλάκα συμπίκνωσης

Κωδικός	Ν° τμχ. ανά συσκ.
P-16352	1

ΕΞΑΡΤΗΜΑΤΑ ΥΠΟΔΟΧΗΣ ΜΑΚΙΤΑ 17mm

Για τα μοντέλα:

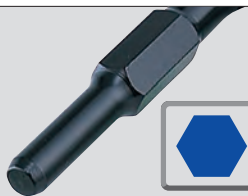
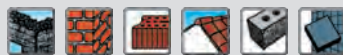
8035NB, HR3520, HR3850, HM0810,
HM0810T

Βελόνι

Κωδικός	Διαστάσεις (mm)	Ν° τμχ. ανά συσκ.
D-08682	280	1
D-16863	450	1



Καλέμι

Κωδικός	Διαστάσεις (mm)	Ν° τμχ. ανά συσκ.
D-08707	19X280	1
D-16879	22X450	1



Πλατυκάλεμο

Κωδικός	Διαστάσεις (mm)	Ν° τμχ. ανά συσκ.
D-20694	50x280	1



Καναλοκάλεμο

Κωδικός	Διαστάσεις (mm)	Ν° τμχ. ανά συσκ.
A-48561	26X280	1



Πλάκα συμπύκνωσης

Κωδικός	Διαστάσεις (mm)	Ν° τμχ. ανά συσκ.
A-21484	67x67	1



Πλάκα συμπίεσης (πλήρης)

Κωδικός	Διαστάσεις (mm)	Ν° τμχ. ανά συσκ.
798225-5	∅ 140	1



Για τα μοντέλα:
HM1304, HM1400, HM1500, HM1317C

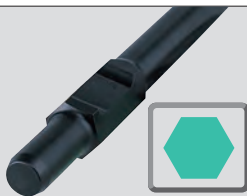
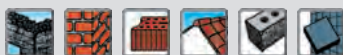

Βελόνι

Κωδικός	Διαστάσεις (mm)	Ν° τμχ. ανά συσκ.
D-15285	400	1
P-05561	700	1



Βελόνι αυτοτροχιζόμενο

Κωδικός	Διαστάσεις (mm)	Ν° τμχ. ανά συσκ.
B-10388	400	1



Καλέμι

Κωδικός	Για το μοντέλο	Διαστάσεις (mm)	Ν° τμχ. ανά συσκ.
D-15300	-	32x400	1
P-05583	-	32x700	1
P-13502	HM1400	30x410	1



Πλατυκάλεμο

Κωδικός	Για το μοντέλο	Διαστάσεις (mm)	Ν° τμχ. ανά συσκ.
P-13518	-	115x400	1
P-13493	HM1400	115x400	1



Ασφαλτοκάλεμο

Κωδικός	Για το μοντέλο	Διαστάσεις (mm)	Ν° τμχ. ανά συσκ.
P-05608	HM1400	125x400	1
P-05555	HM1317C	125x400	1



Φτυαροκάλεμο

Κωδικός	Διαστάσεις (mm)	Ν° τμχ. ανά συσκ.
B-10300	120x500	1



Πλάκα συμπίεσης (πλήρης)

Κωδικός	Διαστάσεις (mm)	Ν° τμχ. ανά συσκ.
A-31485	Ø 200	1



ΕΞΑΡΤΗΜΑΤΑ ΕΞΑΓΩΝΗΣ ΥΠΟΔΟΧΗΣ 28mm

Για τα μοντέλα:
HM1810, HM1812

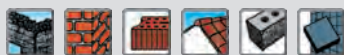

Βελόνι

Κωδικός	Διαστάσεις (mm)	Ν° τμχ. ανά συσκ.
P-05692	400	1
D-17631	410	1
D-17675	520	1



Βελόνι αυτοτροχιζόμενο

Κωδικός	Διαστάσεις (mm)	Ν° τμχ. ανά συσκ.
B-10372	400	1



Καλέμι

Κωδικός	Διαστάσεις (mm)	Ν° τμχ. ανά συσκ.
P-05723	32x400	1
D-17647	28x410	1
D-17681	28x520	1



Πλατυκάλεμο

Κωδικός	Διαστάσεις (mm)	Ν° τμχ. ανά συσκ.
D-20725	75x520	1
P-05701	80x400	1



Ασφαλτοκάλεμο

Κωδικός	Διαστάσεις (mm)	Ν° τμχ. ανά συσκ.
P-05717	125x400	1



Πλάκα συμπίεσης

Κωδικός	Διαστάσεις (mm)	Ν° τμχ. ανά συσκ.
P-08492	Ø 200	1



Στήριγμα εργαλείου για πλάκα συμπίεσης

Κωδικός	Ν° τμχ. ανά συσκ.
P-08486	1

ΕΞΑΡΤΗΜΑΤΑ ΕΞΑΓΩΝΗΣ ΥΠΟΔΟΧΗΣ 19mm

Για τα μοντέλα:
HR3850K, HR5000K, HM1200K

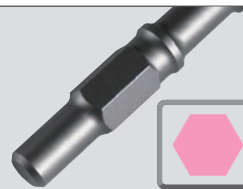
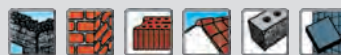

Βελόνι

Κωδικός	Διαστάσεις (mm)	Ν° τμχ. ανά συσκ.
P-13231	300	1
P-13253	460	1
P-13269	600	1



Καλέμι

Κωδικός	Διαστάσεις (mm)	Ν° τμχ. ανά συσκ.
P-13275	25x300	1



Πλατυκάλεμο

Κωδικός	Διαστάσεις (mm)	Ν° τμχ. ανά συσκ.
P-13312	70x300	1



Καναλοκάλεμο με πτερύγια

Κωδικός	Ν° τμχ. ανά συσκ.
P-13334	1



ΕΞΑΡΤΗΜΑΤΑ ΥΠΟΔΟΧΗΣ ΠΟΛΥΣΦΗΝΟΥ

Για τα μοντέλα:
HR3850B, HR5000

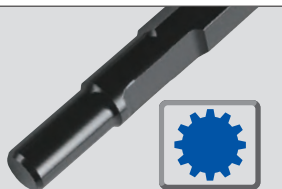
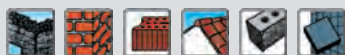

Βελόνι

Κωδικός	Διαστάσεις (mm)	Ν° τμχ. ανά συσκ.
D-20074	300	1
D-19196	450	1



Καλέμι

Κωδικός	Διαστάσεις (mm)	Ν° τμχ. ανά συσκ.
D-20080	26X300	1
D-19205	26X450	1



Πλατυκάλεμο

Κωδικός	Διαστάσεις (mm)	Ν° τμχ. ανά συσκ.
D-20096	50X300	1



Καναλοκάλεμο με πτερόγια

Κωδικός	Ν° τμχ. ανά συσκ.
P-13219	1



Φτυαροκάλεμο

Κωδικός	Διαστάσεις (mm)	Ν° τμχ. ανά συσκ.
798148-7	105x400	1



Πλάκα συμπύκνωσης (πλήρης)

Κωδικός	Διαστάσεις (mm)	Ν° τμχ. ανά συσκ.
798144-5	67x67	1



Πλάκα συμπίεσης (πλήρης)

Κωδικός	Διαστάσεις (mm)	Ν° τμχ. ανά συσκ.
798149-5	Ø 140	1

ΕΞΑΡΤΗΜΑΤΑ ΕΞΑΓΩΝΗΣ ΥΠΟΔΟΧΗΣ 21mm

Makita

Για τα μοντέλα:
HM1200

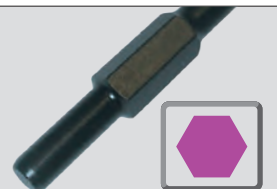
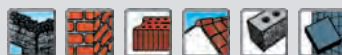

Βελόνι

Κωδικός	Διαστάσεις (mm)	Ν° τμχ. ανά συσκ.
798270-0	600	1



Καλέμι

Κωδικός	Διαστάσεις (mm)	Ν° τμχ. ανά συσκ.
D-17594	26x450	1



Πλατυκάλεμο

Κωδικός	Διαστάσεις (mm)	Ν° τμχ. ανά συσκ.
D-20672	70x320	1



Καναλοκάλεμο

Κωδικός	Διαστάσεις (mm)	Ν° τμχ. ανά συσκ.
798274-2	26x370	1



Φτυαροκάλεμο

Κωδικός	Διαστάσεις (mm)	Ν° τμχ. ανά συσκ.
798035-0	120x450	1



Πλάκα συμπύκνωσης (πλήρης)

Κωδικός	Διαστάσεις (mm)	Ν° τμχ. ανά συσκ.
798222-1	67x67	1



Πλάκα συμπίεσης (πλήρης)

Κωδικός	Διαστάσεις (mm)	Ν° τμχ. ανά συσκ.
798224-7	Ø 140	1

ΜΠΑΤΑΡΙΑ

ΔΙΑΤΡΗΣΗ
ΚΑΤΕΛΑΦΙΣΗ

ΣΤΕΡΕΩΣΗ
ΒΙΔΩΜΑ

ΔΙΣΚΟΙ ΓΙΑ
ΔΙΣΚΟΠΡΙΟΝΑ

ΛΑΜΕΣ ΓΙΑ
ΣΕΓΕΣ

ΕΞΑΡΤΗΜΑΤΑ
ΠΟΛΥΕΡΓΑΛΕΙΟΥ

ΔΙΑΜΑΝΤΟΔΙΣΚΟΙ
ΕΠΕΞΕΡΓΑΣΙΑ
ΜΕΤΑΛΛΟΥ

ΣΜΥΡΙΔΟΔΙΣΚΟΙ

ΕΞΑΡΤΗΜΑΤΑ
ΕΠΕΞΕΡΓΑΣΙΑΣ
ΕΠΙΦΑΝΕΙΩΝ

ΣΜΥΡΙΔΟΧΑΡΤΑ

ΦΡΕΖΕΣ

ΑΝΑΡΡΟΦΗΣΗ

ΑΠΟΘΗΚΕΥΣΗ &
ΜΕΤΑΦΟΡΑ

ΦΡΟΝΤΙΔΑ
ΠΡΑΣΙΝΟΥ
ΛΟΙΠΑ

ΕΞΑΡΤΗΜΑΤΑ ΕΞΑΓΩΝΗΣ ΥΠΟΔΟΧΗΣ

Για τα μοντέλα:
HK1800, HK1810

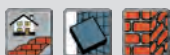

Βελόνι

Κωδικός	Διαστάσεις (mm)	Ν° τμχ. ανά συσκ.
B-06921	220	1



Καλέμι

Κωδικός	Διαστάσεις (mm)	Ν° τμχ. ανά συσκ.
B-07004	20x220	1



Πλατυκάλεμο

Κωδικός	Διαστάσεις (mm)	Ν° τμχ. ανά συσκ.
B-07010	50x220	1



Καλέμι κυρτό

Κωδικός	Διαστάσεις (mm)	Ν° τμχ. ανά συσκ.
P-05496	30x190	1



Καναλοποιός

Κωδικός	Διαστάσεις (mm)	Ν° τμχ. ανά συσκ.
P-05480	45x190	1



Ανταλλακτικό σπάτουλας

Κωδικός	Διαστάσεις (mm)	Ν° τμχ. ανά συσκ.
343411-9	100	1





Σταθεροποιητής καλεμιού

Κωδικός	Για τα μοντέλα	Ν° τμχ. ανά συσκ.
122547-5	HR2400, HR160DW	1



Οδηγός βάθους

Κωδικός	Για τα μοντέλα	Ν° τμχ. ανά συσκ.
321248-4	HR3520, HR5001C	1



Φουσερό σκόνης

Κωδικός	Για τα μοντέλα	Ν° τμχ. ανά συσκ.
765009-6	Για όλα τα πιστολέτα	1



Πλαινή χειρολαβή (πλήρης)

Κωδικός	Για τα μοντέλα	Ν° τμχ. ανά συσκ.
134887-9	HR5000, HR5000K	1
134909-5	HM1100, HM1200, HM0870C	1
134944-3	HM1200K	1
087631	HR4000C	1
196792-8	HR4013	1
134890-0	HR4001, HR4002, HR4010 HR4501, HR4511	1



Πλαινή χειρολαβή

Κωδικός	Για το μοντέλο	Ν° τμχ. ανά συσκ.
134715-8	HR2400	1



Κωδικός	Για τα μοντέλα	Ν° τμχ. ανά συσκ.
134777-6	HR2410, HR2413, HR2420	1
273472-4	HR3520, HR3850, HR5000, HR3520B, HR3850B, HR3850K, HR5000K	1
134803-1	HR4000C, HR4001C, HR 3000C	1
273467-7	HM1200	1
126882-3	DHR281, DHR283, HR002, HR003	1

ΕΞΑΡΤΗΜΑΤΑ ΓΙΑ ΒΙΔΩΜΑ



Ολοκληρωμένη σειρά εξαρτημάτων για το βίδωμα

Το βίδωμα είναι το πιο διαδεδομένο σύστημα στερέωσης στο βιομηχανικό τομέα για τη συναρμολόγηση εξαρτημάτων. Αν και το κόστος του είναι μεγαλύτερο συγκριτικά με τη συγκόλληση και το πριτσίνωμα, η χρήση βίδας/μπουλονιού έχει το μεγάλο πλεονέκτημα της επανειλημμένης συναρμολόγησης και αποσυναρμολόγησης χωρίς να επέλθει φθορά των επιφανειών.

Οι βίδες, τα μπουλόνια, τα πιθανά ενδιάμεσα μέρη (ροδέλες κλπ) και τα μέρη προς συναρμολόγηση ονομάζονται ελαστική σύνδεση ή απλά σύνδεση. Η ελαστική σύνδεση, λοιπόν, παρουσιάζει διαφορετικά χαρακτηριστικά ανάλογα με τα υλικά που φέρνει σε επαφή. Παράδειγμα: το βίδωμα ενός μπουλονιού για να στερεώσουμε δύο μέρη ατσάλιου με ένα υπολογίσιμο πάχος, έχει τελείως διαφορετική συμπεριφορά από την ίδια εργασία σε ξύλο. Στην πρώτη περίπτωση είναι πολύ απλό να βιδώσουμε τα μπουλόνια μέχρι να έρθουν σε επαφή τα δύο μέρη, ενώ από εκεί και πέρα θα χρειαστεί μεγαλύτερη προσπάθεια. Στη δεύτερη όταν η κεφαλή του μπουλονιού έρθει σε επαφή με την ξύλινη επιφάνεια, η προσπάθεια που απαιτείται αυξάνεται αλλά και πάλι δε θα είναι τόσο μεγάλη όσο στην πρώτη περίπτωση, χάρη στην ελαστικότητα του ξύλου. Η σκληρότητα μιας σύνδεσης καθορίζεται με βάση τις περιστροφές της κεφαλής της βίδας από τη στιγμή που αυτή θα ακουμπήσει πάνω στην επιφάνεια στερέωσης μέχρι την ολοκλήρωση της στερέωσης, δηλαδή έως ότου επιτευχθεί η επιθυμητή ροπή. Στην πράξη, η μέτρηση γίνεται από τη στιγμή που φτάνουμε στο 50% της επιθυμητής σύσφιξης. Κατά συνέπεια, η ταξινόμηση των συνδέσεων βασίζεται στην ελαστικότητα που περιγράφεται στο παραπάνω παράδειγμα.

ΑΚΑΜΠΤΗ ΣΥΝΔΕΣΗ

Η κεφαλή της βίδας έχει περιστροφή $<30^\circ$
 Παράδειγμα: Στοιχεία χάλυβα, μπουλόνια και παξιμάδια με μηχανικό σπείρωμα χωρίς ροδέλες ή άλλο υλικό ανάμεσά τους.

HMI-ΑΚΑΜΠΤΗ ΣΥΝΔΕΣΗ

Η κεφαλή της βίδας έχει περιστροφή $>31^\circ$ και $<270^\circ$
 Παράδειγμα: ουσιαστικά σε αυτή την κατηγορία ανήκουν οι περισσότερες εργασίες βιδώματος που πραγματοποιούμε υπό κανονικές συνθήκες.

ΕΛΑΣΤΙΚΗ ΣΥΝΔΕΣΗ

Η κεφαλή της βίδας έχει περιστροφή $>271^\circ$
 Στερέωση της καλωδίωσης μιας σύνδεσης.

Στους τύπους σύνδεσης που περιγράψαμε έως τώρα, έχει παραληφθεί μία πολύ σημαντική, η τριβή.

Κατά τη διάρκεια επαφής της κεφαλής της βίδας με τα μέρη που συνδέουμε, η τιμή αυτής της δύναμης αντίστασης έχει μία εκθετική αύξηση μέχρι την επίτευξη του 50% της συνολικής εφαρμοζόμενης δύναμης.

Προκειμένου η εργασία σύνδεσης να μην είναι πολύ δύσκολη για το χρήστη και για να μειώσουμε την απαιτούμενη, λόγω τριβής, δύναμη, προσπαθούμε να επέμβουμε όπου είναι δυνατόν, με λίπανση της εργασίας ή χρήση βιδών με ειδικά σχεδιασμένη υποδοχή στην κεφαλή που μεταφέρουν καλύτερα τη ροπή από το κατασβίδι.

Η Makita προσφέρει μεγάλη γκάμα εξαρτημάτων, κατάλληλα για εργασίες σύσφιξης με ακρίβεια και προσοχή.

- Μύτες για βίδες με σταυρό, Phillips® και Pozidriv® και για απλές βίδες που καλύπτουν το μεγαλύτερο μέρος της ζήτησης της αγοράς, ως επί το πλείστον αυτής του ξύλου.
- Καρυδάκια με εξάγωνη υποδοχή 1/4" τύπου E (ταχυσύνδεσης) που χρησιμοποιούνται για τη σύσφιξη παξιμαδιών και μπουλονιών μέχρι M8 με χρήση παλμικών κατασβιδιών.
- Καρυδάκια με υποδοχή καρέ 1/2" και 3/8" για σύσφιξη υψηλών απαιτήσεων. Γενικά χρησιμοποιούνται σε κατασκευαστικά έργα και μεγάλες ξύλινες κατασκευές.

Επίσης, υπάρχουν βίδες σε δεσμίδες για γυψοσανίδες και ξυλοκατασκευές. Είναι ιδανικές για εργασίες που απαιτούν πολύ συχνή επανάληψη του ίδιου τύπου βιδώματος και αποσκοπούν στην οικονομία χρόνου και χρήματος.



ΓΙΑ ΚΑΘΕ ΤΥΠΟ ΒΙΔΑΣ Η ΜΑΚΙΤΑ ΕΧΕΙ ΤΟ ΚΑΤΑΛΛΗΛΟ ΕΞΑΡΤΗΜΑ

ΒΙΔΕΣ ΜΕ ΚΕΦΑΛΗ ΕΓΚΟΠΗΣ



Αν και η πιο συνηθισμένη, λόγω έλλειψης αυτοευθυγράμμισης, προσφέρει μειωμένη διάτρηση.



ΒΙΔΕΣ ΜΕ ΚΕΦΑΛΗ PHILLIPS



Η σταυροειδής μορφή επιτρέπει την άσκηση υψηλής δύναμης στρέψεως και καλύτερο κεντράρισμα της μύτης. Σε σύγκριση με τη βίδα εγκοπής, η δύναμη στρέψεως είναι διπλάσια.



ΒΙΔΕΣ ΜΕ ΚΕΦΑΛΗ ΡΟΖΙΔΡΙΒ



Μικρότερη ολίσθηση χάρη στο διπλό σταυρό. Προσφέρει καλύτερο κράτημα και μικρότερη δύναμη πίεσης.



ΒΙΔΕΣ ΜΕ ΕΞΑΓΩΝΗ ΚΕΦΑΛΗ



Χρησιμοποιούνται συχνά για δύσκολο βίδωμα. Ιδανικές για τη μετάδοση υψηλής στρέψης.



Εφαρμογές για παλμικά καταβίδια

Εξάγωνο καρυδάκια
σελ. 54

Προεκτάσεις
σελ. 54

Εξαρτήματα σύνδεσης
σελ. 54

Καταβιδόλαμες Phillips
σελ. 48

Καρυδάκια με εξάγωνη υποδοχή
σελ. 49

Προσαρμογέας 1/4"
σελ. 54



Impact

PREMIER

Διπλή ζώνη στρέψης
για Υψηλή Αντοχή

Ενισχυμένος χάλυβας για
εργασίες Υψηλής Ροπής

Υψηλής ακρίβειας
εφαρμογή

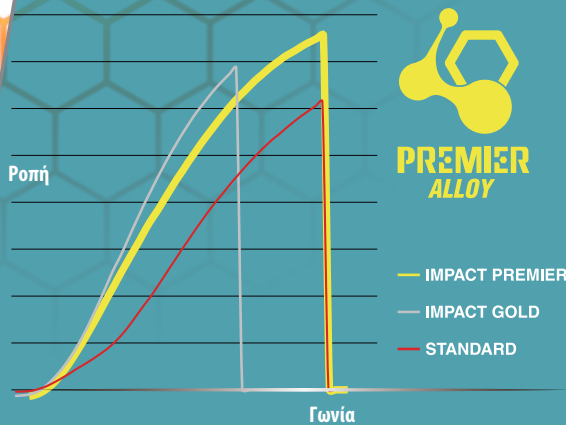

Impact
PREMIER

STANDARD

NEW INNOVATION





Κατσαβιδόλαμες IMPACT PREMIER PH 25mm

Κωδικός	Μέγεθος	Μήκος (mm)	Ν° τμχ. ανά συσκ.
E-03121	PH1	25	2
E-03137	PH2		
E-03159	PH3		



Υποδοχή IMPACT PREMIER

Κωδικός	Μήκος (mm)	Ν° τμχ. ανά συσκ.
E-03399	68	1



Κατσαβιδόλαμες IMPACT PREMIER PZ 25mm

Κωδικός	Μέγεθος	Μήκος (mm)	Ν° τμχ. ανά συσκ.
E-03165	PZ1	25	2
E-03171	PZ2		
E-03187	PZ3		



Μαγνητική υποδοχή IMPACT PREMIER

Κωδικός	Μήκος (mm)	Ν° τμχ. ανά συσκ.
E-03414	79	1



Κατσαβιδόλαμες IMPACT PREMIER PH 50 mm

Κωδικός	Μέγεθος	Μήκος (mm)	Ν° τμχ. ανά συσκ.
E-03268	PH1	50	2
E-03274	PH2		
E-03280	PH3		



Αντάπτορας IMPACT PREMIER 1/4" - 15°

Κωδικός	Μέγεθος	Μήκος (mm)	Ν° τμχ. ανά συσκ.
E-03420	SQ 3/8"	50	1
E-03436	SQ 1/2"		



Κατσαβιδόλαμες IMPACT PREMIER PZ 50 mm

Κωδικός	Μέγεθος	Μήκος (mm)	Ν° τμχ. ανά συσκ.
E-03296	PZ1	50	2
E-03305	PZ2		
E-03311	PZ3		



Μαγνητικά εξάγωνα καρυδάκια IMPACT PREMIER

Κωδικός	Μέγεθος	Μήκος (mm)	Ν° τμχ. ανά συσκ.
E-03458	H 6 mm	65	1
E-03464	H 8 mm		
E-03470	H 10 mm		
E-03486	H 13 mm		



Κατσαβιδόλαμες IMPACT PREMIER T 25 mm

Κωδικός	Μέγεθος	Μήκος (mm)	Ν° τμχ. ανά συσκ.
E-03193	T10	25	2
E-03202	T15		
E-03218	T20		
E-03224	T25		
E-03230	T30		



Υψηλής ποιότητας κατσαβιδόλαμες IMPACT PREMIER

ιδανικές για παλμικά κατσαβίδια, σε πρακτική συσκευασία.

Κωδικός	Μέγεθος	Μήκος (mm)	Ν° τμχ. ανά συσκ.
E-03246	PH2	25	15
E-03377	PH2	50	10
E-03252	PZ2	25	15
E-03383	PZ2	50	10



Κατσαβιδόλαμες IMPACT PREMIER T 50 mm

Κωδικός	Μέγεθος	Μήκος (mm)	Ν° τμχ. ανά συσκ.
E-03327	T10	50	2
E-03333	T15		
E-03349	T20		
E-03355	T25		
E-03361	T30		



Σετ 11 τεμαχίων IMPACT PREMIER

Κωδικός	Μήκος (mm)	Ν° τμχ. ανά συσκ.
E-03567	50	1

ΕΞΑΡΤΗΜΑΤΑ ΒΙΔΩΜΑΤΟΣ



Κατσαβιδόλαμες 25mm Din 3128

Κωδικός	Μέγεθος	Μήκος (mm)	Ν° τμχ. ανά συσκ.
P-47874	PH1	25	5
P-47880	PH2		
P-47896	PH3		
P-47905	PZ1		
P-47911	PZ2		
P-47927	PZ3		



Κατσαβιδόλαμες με ζώνη ασφάλισης 25mm Din 3128

Κωδικός	Μέγεθος	Μήκος (mm)	Ν° τμχ. ανά συσκ.
P-47933	PH1	25	5
P-47949	PH2		
P-47955	PH3		
P-47961	PZ1		
P-47977	PZ2		
P-47983	PZ3		



Κατσαβιδόλαμες ΤΙΤΑΝΙΟΥ με ζώνη ασφάλισης 25mm Din 3128

Κωδικός	Μέγεθος	Μήκος (mm)	Ν° τμχ. ανά συσκ.
P-47994	PH1	25	5
P-48000	PH2		
P-48016	PH3		
P-48022	PZ1		
P-48038	PZ2		
P-48044	PZ3		



Κατσαβιδόλαμες TORX 25mm

Κωδικός	Μέγεθος	Μήκος (mm)	Ν° τμχ. ανά συσκ.
P-48050	T8	25	5
P-48066	T9		
P-48072	T10		
P-48088	T15		
P-48094	T20		
P-48103	T25		
P-48119	T27		
P-48125	T30		
P-48131	T40		



Κατσαβιδόλαμες ΤΙΤΑΝΙΟΥ TORX 25mm

Κωδικός	Μέγεθος	Μήκος (mm)	Ν° τμχ. ανά συσκ.
P-48147	T8	25	5
P-48153	T9		
P-48169	T10		
P-48175	T15		
P-48181	T20		
P-48197	T25		
P-48206	T27		
P-48212	T30		
P-48228	T40		



Κατσαβιδόλαμες PHILLIPS Din 3128

Κωδικός	Μέγεθος	Μήκος (mm)	Ν° τμχ. ανά συσκ.
P-48234	PH1	50	5
P-48240	PH1	89	
P-48256	PH2	50	
P-48262	PH2	89	
P-48278	PH2	127	
P-48284	PH3	50	
P-48290	PH3	89	
P-48309	PH3	127	
P-48315	PH2	141	
784234-0	PH2	110	
P-48278	PH2	127	5
P-21593	PH2	141	10



Κατσαβιδόλαμες ΡΟΖΙΔΡΙΒ Din 3128

Κωδικός	Μέγεθος	Μήκος (mm)	Ν° τμχ. ανά συσκ.
P-48321	PZ1	50	5
P-48337	PZ1	89	
P-48343	PZ2	50	
P-48359	PZ2	89	
P-48365	PZ2	127	
P-48371	PZ3	50	
P-48387	PZ3	89	
P-48393	PZ3	127	

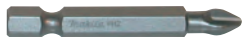

Κατσαβιδόλαμες 50mm Din 3128

Κωδικός	Μέγεθος	Μήκος (mm)	Ν° τμχ. ανά συσκ.
P-48402	PH1	50	5
P-48418	PH2		
P-48424	PH3		
P-48430	PZ1		
P-48446	PZ2		
P-48452	PZ3		



Κατσαβιδόλαμες TITANIOY 50mm Din 3128

Κωδικός	Μέγεθος	Μήκος (mm)	Ν° τμχ. ανά συσκ.
P-48468	PH1	50	5
P-48474	PH2		
P-48480	PH3		
P-48496	PZ1		
P-48505	PZ2		
P-48511	PZ3		

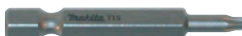

Κατσαβιδόλαμες TORX 50mm

Κωδικός	Μέγεθος	Μήκος (mm)	Ν° τμχ. ανά συσκ.
P-48527	T8	50	5
P-48533	T9		
P-48549	T10		
P-48555	T15		
P-48561	T20		
P-48577	T25		
P-48583	T27		
P-48599	T30		
P-48608	T40		



Κατσαβιδόλαμες TITANIOY TORX 50mm

Κωδικός	Μέγεθος	Μήκος (mm)	Ν° τμχ. ανά συσκ.
P-48614	T8	50	5
P-48620	T9		
P-48636	T10		
P-48642	T15		
P-48658	T20		
P-48664	T25		
P-48670	T27		
P-48686	T30		
P-48692	T40		

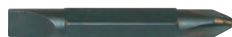

Κατσαβιδόλαμες διπλές

Κωδικός	Μέγεθος	Μήκος (mm)	Ν° τμχ. ανά συσκ.
P-48701	PH2-1x6	48	5



Καρυδάκια εξάγωνα DIN 7424

Κωδικός	Μέγεθος	Μήκος (mm)	Ν° τμχ. ανά συσκ.	
P-48717	5	50	1	
P-48723	5,5			
P-48739	6			
P-48745	7			
P-48751	8			
P-48767	9			
P-48773	10			
P-48789	10			65
P-48795	13			50
P-48804	13			65
P-48810	17	50		
P-48826	17	65		



Καρυδάκια εξάγωνα μαγνητικά DIN 7424

Κωδικός	Μέγεθος	Μήκος (mm)	Ν° τμχ. ανά συσκ.	
P-48832	5	50	1	
P-48848	6			
P-48854	7			
P-48860	8			
P-48876	10			
P-48882	10			65
P-48898	13			50
P-48907	13			65



Αντάπτορας 1/4" συμβατός με υποδοχή SDS-Plus

Κωδικός	Υποδοχή (εξαγωνη)	Μήκος (mm)	Ν° τμχ. ανά συσκ.
B-57548	1/4"	80	1



Σετ μαγνητικά καρυδάκια 1/4" για αντάπτορα SDS-Plus

Κωδικός	Διάμετρος (mm)	Μήκος (mm)	Ν° τμχ. ανά συσκ.
B-57554	8-10-12-13	48	1



Μαγνητική υποδοχή καταβιδόλαμων

Κωδικός	Μέγεθος	Μήκος (mm)	Ν° τμχ. ανά συσκ.
P-49018	6,3	60	1
P-49024	6,3	75	1
784811-8	6,3	60	1



Σετ τρυπάνια και μύτες γενικής χρήσης (17τμχ)

Κωδικός	Περιγραφή
D-40200	4 τρυπάνια HSS (3/4/5/6mm) 4 τρυπάνια τοιχοποιίας (4/5/6/8 mm) 8 καταβιδόλαμες μήκους 25mm 1 μαγνητική υποδοχή για καταβιδόλαμες



Καταβιδόλαμες εγκοπής 50mm

Κωδικός	Μέγεθος	Μήκος (mm)	Ν° τμχ. ανά συσκ.
P-48913	0,5X4	50	5
P-48929	0,6X3,5	50	5
P-48935	0,8X4	50	5
P-48941	0,8X5,5	50	5
P-48957	1X5,5	50	5
P-48963	1,2X6,5	50	5
P-48979	1,2X8	50	5
P-48985	1,6X8	50	5
P-48991	1,6X10	50	5
P-49002	0,8X4	25	5



Καταβιδόλαμες για αυτοτροφοδοτούμενα καταβιδία Φ 6mm

Κωδικός	Μέγεθος	Για το μοντέλο	Μήκος (mm)	Ν° τμχ. ανά συσκ.
P-48278	PH2	6832, 6833	127	5
P-48315	PH2	6834	141	5
P-48365	PZ2	6832, 6833	127	5
P-21618	PZ2	6834	141	10



Καταβιδόλαμες για αυτοτροφοδοτούμενα καταβιδία Φ 5mm

Κωδικός	Μέγεθος	Για το μοντέλο	Μήκος (mm)	Ν° τμχ. ανά συσκ.
P-66254	PH2	6834	141	10
P-66793	PH2	6841	117	3
P-66824	PZ2	6841	117	3
P-67773	PZ2	BFR550, 6843, 6842	157	3
P-67795	PH2	BFR550, 6843, 6842	157	3
P-67789	PZ2	BFR570, 6844	177	3
P-67804	PH2	BFR570, 6844	177	3

191L24-0



Νέο

Αντάπτορας δεσμίδας βιδών για καταβιδία γυψοσανίδας

Άκρο PH2 σετ 5 (τεμαχίων)

199155-7



Κωδικός	Για βίδες	Μήκος (mm)	Ν° τμχ. ανά συσκ.
191L24-0	22-55 mm	-	1
199155-7	-	130	5

ΒΙΔΕΣ ΣΕ ΔΕΣΜΙΔΕΣ - ΣΥΣΚΕΥΑΣΙΑ 1000 ΤΕΜΑΧΙΩΝ



ΒΙΔΑ ΤΥΠΟΥ Α

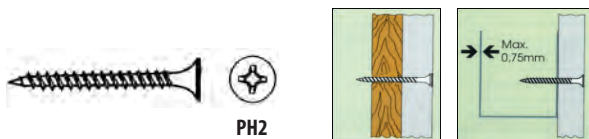

Βίδες σε δεσμίδα για τοίχους γυψοσανίδας και ξύλινων πάνελ με μέγιστο πάχος 0,7 mm.

Κωδικός	Μέγεθος (mm)	Ν° τμχ. συσκ. 20 δεσμιδών x 50 τμχ
F-30913	3,9 x 25	1000
F-31153	3,9 x 35	1000
F-30926	3,9 x 30	1000
F-30939	3,9 x 45	1000
F-31230	3,5 x 35	1000
F-30942	3,9 x 55	1000
F-31227	3,5 x 25	1000
F-31166	3,9 x 41	1000

ΒΙΔΑ ΤΥΠΟΥ Β



Βίδες ιριδίου σε δεσμίδα με χοντρή ελίκωση για γυψοσανίδα και ξύλο.

Κωδικός	Μέγεθος (mm)	Ν° τμχ. συσκ. 20 δεσμιδών x 50 τμχ
F-31182	3,9 x 41	1000
F-31140	3,9 x 55	1000
F-31179	3,9 x 35	1000
F-30955	3,9 x 30	1000

ΒΙΔΑ ΤΥΠΟΥ Γ



Βίδες ιριδίου αυτοδιάτρητες σε δεσμίδα για γυψοσανίδα και προφίλ πάχους 0,7 - 2,25 mm.

Κωδικός	Μέγεθος (mm)	Ν° τμχ. συσκ. 20 δεσμιδών x 50 τμχ
F-31195	3,5 x 35	1000



ΒΙΔΑ ΤΥΠΟΥ Δ



Βίδες γαλβανιζέ σε δεσμίδα με διπλή ελίκωση για συγκολλητή ξυλεία και φορμάκια.

Κωδικός	Μέγεθος (mm)	Ν° τμχ. συσκ. 20 δεσμιδών x 50 τμχ
F-31214	4,2 x 55	1000

ΒΙΔΑ ΤΥΠΟΥ Ε



Βίδες γαλβανιζέ σε δεσμίδα με αραιή ελίκωση για πάνελ και οικοδομική ξυλεία.

Κωδικός	Μέγεθος (mm)	Ν° τμχ. συσκ. 20 δεσμιδών x 50 τμχ
F-31764	4,0 x 30	1000
F-31777	4,0 x 35	1000
F-31780	4,0 x 40	1000

ΒΙΔΑ ΤΥΠΟΥ Β



Βίδες ανοξείδωτες σε δεσμίδα για πάνελ και οικοδομική ξυλεία.

Κωδικός	Μέγεθος (mm)	Ν° τμχ. συσκ. 20 δεσμιδών x 50 τμχ
F-31809	3,9 x 41	1000
F-31793	3,9 x 32	1000

ΤΣΟΚ ΒΙΔΩΜΑΤΟΣ



Για τα μοντέλα	Κωδικός	Υποδοχή	Ανοιγμα (mm)	Κωδικός κλειδιού	Ν° τμχ. ανά συσκ.
Τσοκ κρεμαγιέρας					
6300-4	192877-8	1/2"×20 F	2,5-13	763432-9	1
6501	763077-3	3/8"×24 F	0-6,5	763418-3	1
8406	192877-8	1/2"×20 F	2,5-13	763432-9	1
DA3010	763174-5			763415-9	1
DA332D	763245-8	3/8"×24 F	1,0-10	763450-7	1
HP1630	196008-1	1/2"×20 F	1,5-13	763440-0	1
HP1640	196008-1			763440-0	1
HR2010N	192877-8			763432-9	1
HP2050F	193822-6	1/2"×20 F	2,5-13	763440-0	1
HP2070	193822-6			763440-0	1
DP2010	763077-3	3/8"×24 F	0-6,5	763418-3	1

Για τα μοντέλα	Κωδικός	Υποδοχή	Ανοιγμα (mm)	Ν° τμχ. ανά συσκ.	
Αυτόματα τσόκ					
6408	192016-0	3/8"×24 F	1,0-10	1	
6410	192016-0			1	
6413	763180-0			1	
DDF441	763196-5			1	
DDF448	763248-2	1/2"×20 F	1,5-13	1	
DDF450	199154-9			1	
DHP441	763196-5			1	
DHP452	199154-9			1	
BHR262T	194079-2			QUICK	1
DA331D	196308-9	3/8"×24 F	0,8-10	1	
DA333D	763228-8			1	
DDA351	766005-7			1,0-10	1
DDF453	196310-2			1/2"×20 F	0,8-10
DDF451	763196-5	1/2"×20 F	1,5-13	1	
DDF453	196306-3			1	
DDF456	199154-9			1	
DDF458	763248-2			1	
DDF459	199154-9			1	
DDF480	199154-9			1	
DDF481	763248-2			1	
DDF483	763241-6			1	
DDF484	766027-7	3/8"×24 F	0,8-10	1	
DF330	196308-9			1	
DF331	763228-8			1	
DF332	763238-5	1/2"×20 F	1,5-13	1	
DHP446	199154-9			1	
DHP448	763248-2			1	
DHP451	763196-5			1	
DHP453	196306-3			1	
DHP456	199154-9			1	
DHP458	763248-2			1	
DHP459	199154-9			1	
DHP480	199154-9			1	
DHP481	763248-2			1	
DHP483	763241-6			1	
DHP484	766027-7			QUICK	1,5-13
DHP485	766027-7	1			
DHR243	194079-2	1			
DHR264	194079-2	3/8"×24 F	1,8-6,5	1	
DHR283	199139-5			1	
DP2011	193203-4			1	
DP4003	192956-2			1	
DP4011	194254-0	1/2"×20 F	1,5-13	1	
DP4700	763130-5			1	
HP1631	196193-0			1	
HP1641	196193-0			1	
HP2051F	194254-0			1	
HP2071F	194254-0			1	
HP2470FT	194079-2			QUICK	1
HP330	196308-9			3/8"×24 F	0,8-10
HP331	763229-6	1			
HP332	763238-5	1			
HR2611FT	194079-2	1			
HR2811FT	194079-2	QUICK	1,5-13	1	
HR3210FCT	194568-7			1	



Κωδικός	Υποδοχή	Ανοιγμα (mm)	Κωδικός κλειδιού	Ν° τμχ. ανά συσκ.
192877-8	1/2"×20 F	2,5-13	763432-9	1



Κωδικός	Υποδοχή	Ανοιγμα (mm)	Κωδικός κλειδιού	Ν° τμχ. ανά συσκ.
192550-0	3/8"×24 F	1-10	763435-3	1



Κωδικός	Υποδοχή	Ανοιγμα (mm)	Κωδικός κλειδιού	Ν° τμχ. ανά συσκ.
191880-6	1/4" Εξάγ. Άρα.	1,5-10	763435-3	1

Λοιπά τσοκ κρεμαγιέρας

Κωδικός	Υποδοχή	Ανοιγμα (mm)	Κωδικός κλειδιού	Ν° τμχ. ανά συσκ.
196008-1	1/2"×20 F	1,5-13	763440-0	1
192883-3	5/8"×20 F	2,5-13	763432-9	1
193442-6	DA300R	1-10	763440-0	1
766016-2	1/2"×20 F	1,5-13	763448-4	1



Κλειδιά τσοκ

Κωδικός	Ν° τμχ. ανά συσκ.
763432-9	1
763435-3	1
763448-4	1
763418-3	1
763415-9	1
763414-1	1



Κωδικός	Υποδοχή	Ανοιγμα (mm)	Ν° τμχ. ανά συσκ.
194254-0	1/2" x 20F	1,5-13	1



Αυτόματα τσοκ με στέλεχος υποδοχής SDS-Plus και SDS-MAX

Κωδικός	Για τα μοντέλα	Ν° τμχ. ανά συσκ.
P-18150	Αυτόματο τσοκ Ø 13mm για πιστολέτα SDS-PLUS	1
122829-5	Αυτόματο τσοκ Ø 13mm για πιστολέτα SDS-MAX	1



ΝΕΟ

Κωδικός	Υποδοχή	Ανοιγμα (mm)	Ν° τμχ. ανά συσκ.
199154-9	1/2" x 20F	2,5-13	1



Αυτόματο τσοκ γρήγορης εναλλαγής

Κωδικός	Για τα μοντέλα	Ανοιγμα (mm)	Ν° τμχ. ανά συσκ.
194079-2	HR2470FT, BHR261T, HR2811FT, HR2631	2,5-13	1
199139-5	DHR283, DHR281, HR002		1
194568-7	HR3210FCT		1



Κωδικός	Υποδοχή	Ανοιγμα (mm)	Ν° τμχ. ανά συσκ.
196193-0	1/2" x 20F	2,5-13	1



Τσοκ SDS Plus

Κωδικός	Για τα μοντέλα	Υποδοχή	Ν° τμχ. ανά συσκ.
194080-7	HR2470FT, BHR261T, HR2811FT	SDS Plus	1
199138-7	DHR283, DHR281, HR002		1
191F47-2	HR3012		1

Λοιπά αυτόματα τσοκ

Κωδικός	Υποδοχή	Ανοιγμα (mm)	Ν° τμχ. ανά συσκ.
192016-0	3/8" x 24 F	1-10	1
192282-9		1,5-10	1
193203-4		0,8-6	1
192284-5	1/2" x 20 F	1-13	1
192956-2		1-13	1



Κωδικός	Υποδοχή	Ανοιγμα (mm)	Ν° τμχ. ανά συσκ.
192891-4	3/8" x 24 F	1,5-13	1



Αυτόματα τσοκ με εξαγωγή αρσενικής υποδοχής

Κωδικός	Υποδοχή	Ανοιγμα (mm)	Ν° τμχ. ανά συσκ.
P-04379	1/4" Εξάγ. Αρσ.	1-10	1



Κωδικός	Υποδοχή	Ανοιγμα (mm)	Ν° τμχ. ανά συσκ.
193064-2	1/2" x 20 F	1,5-13	1
766013-8	1/2" x 20 F	1,0-13	1

Εξάγωνα καρυδάκια για εσωτερικό καρέ 1"

 Για το μοντέλο: **TW1000**

Κωδικός	A (mm)	L (mm)	Ν° τμχ. ανά συσκ.
134864-1	35	80	1
134865-9	36	80	1
134872-2	41	80	1

Εξάγωνα καρυδάκια για εσωτερικό καρέ 3/4"

 Για τα μοντέλα: **6906, DTW1001, TW001G**

Κωδικός	A (mm)	L (mm)	Ν° τμχ. ανά συσκ.
A-85494	17	50	1
A-85519	19		1
A-85531	21	52	1
A-85553	22		1
A-85575	24	53	1
134853-6	26		1
134854-4	26	95	1
134855-2	27	53	1
134856-0	27	100	1
134857-8	30	55	1
134858-6	30	100	1
134871-4	32	56	1
134859-4	32	100	1
134860-9	35	58	1
134861-7	35	100	1
134862-5	36	59	1
134863-3	36	95	1

Εξάγωνα καρυδάκια για εσωτερικό καρέ 1/2"

 Για τα μοντέλα: **6904VH, 6905H, 6905B, TW0200, TW0350, TW004G, DTW700, DTW1002.**

Κωδικός	A (mm)	L (mm)	Ν° τμχ. ανά συσκ.
B-10497	10	38	1
A-89931	12		1
134825-1	13	39	1
134826-9	14		1
B-10506	16	52	1
134829-3	17		1
134830-8	17	40	1
134831-6	19		1
134832-4	19	41	1
134838-2	21		1
134833-2	21	52	1
134851-0	22		1
134834-0	22	38	1
134840-5	23		1
134835-8	23	52	1
134836-6	24		1
134842-1	26	45	1
134854-4	26	75	1

Σετ καρυδάκια 1/2" (9τμχ)

Κωδικός	Διαστάσεις (mm)
D-41517	8, 10, 13, 16, 17, 18, 19, 21, 24

Αρθρωση

Κωδικός	Για τα μοντέλα	Υποδοχή	L (mm)	Ν° τμχ. ανά συσκ.
134877-2	6904VH, 6905B, TW0350	1/2"	84	1
134998-0	6906	3/4"	105,5	1

Προεκτάσεις

Κωδικός	Για τα μοντέλα	Υποδοχή	L (mm)	Ν° τμχ. ανά συσκ.
134874-8	6904VH, 6905B, TW0350	1/2"	100	1
134997-2	6906	3/4"	105	1
134870-6	TW1000	1"	200	1



Εξάγωνος προσαρμογέας 1/2" σε 1/4" για εργαλεία μπαταρίας

Κωδικός	Ν° τμχ. ανά συσκ.
P-05941*	1

*Υποδοχή E

Εξάγωνος προσαρμογέας 1/2" σε 1/4"

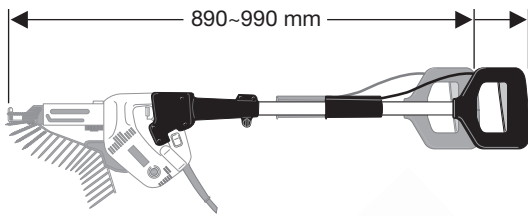
Κωδικός	Για τα μοντέλα	Ν° τμχ. ανά συσκ.
134873-0	TW0200, TW0350	1



Τηλεσκοπική προέκταση

Κωδικός	Για τα μοντέλα	Ν° τμχ. ανά συσκ.
192501-3	6833, 6834	1



Τηλεσκοπική προέκταση

Κωδικός	Για τα μοντέλα	Ν° τμχ. ανά συσκ.
191G67-2	DTW1001, DTW1002	1



Ρυθμιστής βάθους για παλμικά κατασαβίδια

Κωδικός	Ν° τμχ. ανά συσκ.
194281-7	1



Προσαρμογέας αναδευτήρων M14

Κωδικός	Για τα μοντέλα	Μέγεθος (mm)	Ν° τμχ. ανά συσκ.
P-22062	6013B/BR	1/2-20	1
P-02325	DA6301	5/8	1



Πλαϊνή χειρολαβή

Κωδικός	Για τα μοντέλα	Ν° τμχ. ανά συσκ.
122464-9	6906	1
122727-3	TW1000	1



Πλαϊνή χειρολαβή

Κωδικός	Για τα μοντέλα	Ν° τμχ. ανά συσκ.
273404-1	DP4700, 6013B, 6013BR	1
152492-0	6300-4, 92075SPB	1
151949-8	6300-4 NEW	1
152539-0	9047, 9049, 9059, 9067, 9069, GA9010, GA9020, SA7000	1



Κωδικός	Για τα μοντέλα	Για τα μοντέλα	Ν° τμχ. ανά συσκ.
197941-0	Ιμάντας ώμου με βάση ασφαλείας	DTW190/250/300, TW004G	1
346949-3	Γάντζος ζώνης	DTW1001/1002, TW001G	1



Λείπια ανάδευσης και ράβδος για το μοντέλο DUT130

Κωδικός	Για τα μοντέλα	Μέγεθος (ø mm)	Ν° τμχ. ανά συσκ.
165757-1	DUT130	165	1
168349-5		5/8	1







Αναδευτήρες

Κωδικός	Ø (mm)	Μήκος (mm)	Υποδοχή	Εφαρμογή	Ν° τμχ. ανά συσκ.
P-02331	80	400	εξάγωνη	Κόλλας	1
P-22012	120	590	M14	Κόλλας	1
P-02347	90	590	εξάγωνη	Χρωμάτων	1
P-22028	100	590	M14	Χρωμάτων	1
P-22040	140	590	M14	Χρωμάτων	1
P-02353	100	590	εξάγωνη	Κονιαμάτων	1
P-22056	120	590	M14	Κονιαμάτων	1

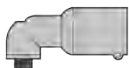
Προσαρμογέας P-22062 για τα μοντέλα: DP4700, DP4003, 6013B, 6013BR. Προσαρμογέας P-02325 για το μοντέλο: DA6301.

Εφαρμογές για τα καταβίδια Makita: BTL063-TL065-TL064



 3/8"	Συμπαράδίδεται  κωδ. 135201-2
	κωδ. 192486-3 
 κωδ. 134743-3 Ø17 κωδ. 134744-1 Ø19	κωδ. 192439-2 
Αντάπτορας για καρυδάκια  <input type="checkbox"/> κωδ. 134745-9 3/8" <input type="checkbox"/> κωδ. 134746-7 1/2"	



ΝΕΟ

Αντάπτορες για WR100D, DWR180D

Κωδικός	Υποδοχή καρέ	Ν° τμχ. ανά συσκ.
191A50-3	9,5 (3/8)"	1
191A51-1	12,7 (1/2)"	1



Γωνιακός προσαρμογέας για καρυδάκια με καρέ 3/8"

Κωδικός	Ν° τμχ. ανά συσκ.
135201-2	1

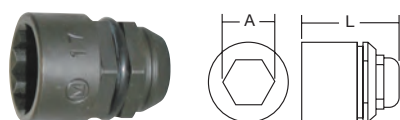

Καρυδάκι για κασάνια 192439-2

Κωδικός	A (mm)	L (mm)	Ν° τμχ. ανά συσκ.
134743-3	17	31	1
134744-1	19	33	1



Προσαρμογέας για καταβιδόλαμες

Κωδικός	Ν° τμχ. ανά συσκ.
192486-3	1



Προσαρμογέας για καρυδάκια

Κωδικός	Υποδοχή καρέ	Ν° τμχ. ανά συσκ.
134745-9	9,5 (3/8)"	1
134746-7	12,7 (1/2)"	1



Προσαρμογέας κασάνιας για μπουλονόκλειδα

Κωδικός	A (mm)	L (mm)	Ν° τμχ. ανά συσκ.
192439-2	21	31,5	1



Πλαϊνή χειρολαβή (πλήρης)

Κωδικός	Για τα μοντέλα	Ν° τμχ. ανά συσκ.
122749-3	6314D, BDF441/451	1
122750-8	8414D, BHP441/451	1
122575-0	6216D, BDF460, 8443D	1



Πλαϊνή χειρολαβή (πλήρης)

Κωδικός	Για τα μοντέλα	Ν° τμχ. ανά συσκ.
127551-9	HP001G	1
122428-3	8419B2, HP2010N, HP2000	1
134910-0	DP4003	1
126413-8	DHP481	1



Οδηγός βάθους.

Κωδικός	Για τα μοντέλα	Ν° τμχ. ανά συσκ.
122576-8	6316D, 6343D, BDF460, 8443D, DP4003K, 8444D	1
193151-7	6503D	1
196322-5	DP2010	1



Βάση δραπάνου για το 6300-4

Κωδικός	Ν° τμχ. ανά συσκ.
122776-0	1



Αυτόματος οδηγός βιδών για ηλεκτρικά κατασβίδια.

Κωδικός	Για τα μοντέλα	Ν° τμχ. ανά συσκ.
784829-AC	Όλα τα μοντέλα	1



P-49030



Σετ κατασβιδόλαμ

Κωδικός	Περιγραφή	Ν° τμχ. ανά συσκ.
P-49030	Ατσάλινες	1
P-49046	Τιτανίου	1



ΝΕΟ

Σετ κατασβιδόλαμες 31 τμχ

Κωδικός	Περιεχόμενα
E-00016	30 κατασβιδόλαμες 25mm (PH,PZ,T,HEX,SL), υποδοχή 1/4" 60mm για μύτες



Σετ κατασβιδόλαμες

Κωδικός	Περιεχόμενα	Ν° τμχ. ανά συσκ.
P-73374	Σετ 31τμχ.	1

ΣΕΤ ΕΞΑΡΤΗΜΑΤΩΝ ΣΕ ΒΑΛΙΤΣΑ



Διαθέσιμα
από 2022

Σετ εργαλείων χειρός 221 τεμαχίων σε βαλίτσα

Κωδικός	Ν° τμχ. ανά συσκ.
E-10883	2 κασάνιες 1/4" & 1/2", 1 μανέλα 1/4", 2 προεκτάσεις 1/4" (50mm & 100mm), 2 προεκτάσεις 1/2" (125mm & 250mm), αντάπτορα 1/2", 2 αρθρώσεις (1/4" & 1/2"), 2 μπουλόνια 1/2" 65mm (16, 21mm), 13 καρυδάκια 1/4" 25mm (4-14 mm), 11 καρυδάκια 1/2" (15-32 mm), 7 καρυδάκια E 1/2" (10-24mm), 12 εξάγωνα καρυδάκια (5-13 mm), 11 κλειδιά γερμανοπολύγωνα (6-19mm), αναδιπλούμενο εξάγωνο κλειδί (1,5-8mm), κατασβίδι αντάπτορα 1/4", λαβή για μύτες 1/4", 20 υποδοχές για μύτες, 2 αντάπτορες για μύτες (1/4" & 1/2"), μαγνητική υποδοχή 1/4" 60mm για μύτες, οδηγό για μύτες 80mm, μύτη γυψοσανίδας, 90 κατασβιδόλαμες 25mm (PH, T, TH, PZ, SL, H, HH), 30 κατασβιδόλαμες 30mm (PH, PZ, T, H, SL, TH, M)



Διαθέσιμα
από 2022

Σετ εργαλείων χειρός 120 τεμαχίων σε βαλίτσα

Κωδικός	Ν° τμχ. ανά συσκ.
E-06616	Καστάνια 3/8", 13 καρυδάκια 1/4" 25mm (4-14 mm), 14 καρυδάκια 3/8" (8-21mm), 5 καρυδάκια E 1/4" (4-8mm), 6 καρυδάκια E 3/8" (10-18mm), 2 αντάπτορες για καρυδάκια (1/4" & 1/2"), 2 μπουλόνια 1/2" 65mm (16, 21mm), 2 αρθρώσεις (1/4" & 1/2"), 2 προεκτάσεις 3/8" (75mm & 150mm), 2 προεκτάσεις 1/4" (50mm & 100mm), 7 κλειδιά γερμανοπολύγωνα (8-15mm), κατασβίδι αντάπτορα 1/4", αναδιπλούμενο εξάγωνο κλειδί (1,5-8mm), 1/4" DR. bit coupler, 2 αντάπτορες για καρυδάκια 50mm (1/4" & 3/8"), μαγνητική υποδοχή 1/4" 60mm για μύτες, οδηγό για μύτες 80mm, 50 κατασβιδόλαμες 25mm (PH, T, TH, PZ, SL, HH)



Διαθέσιμα
από 2022

Σετ εργαλείων χειρός 87 τεμαχίων σε βαλίτσα Makpac

Κωδικός	Ν° τμχ. ανά συσκ.
E-08458	2 κασάνιες 1/4"x3/8" & 1/2", κατασβίδι κασάνιες 1/4", γαλλικό κλειδί 150mm, πένσα, 7 καρυδάκια 1/2" 78mm (8-19mm), 3 καρυδάκια 1/2" 65mm (16-21mm), 9 καρυδάκια 1/4" 25mm (5-13mm), αντάπτορας 1/4", υποδοχή γρήγορης αλλαγής 1/4" 60mm για μύτες, μαγνητική υποδοχή 1/4" 60mm για μύτες, αναδιπλούμενο εξάγωνο κλειδί (1,5-8mm), αντάπτορας για καρυδάκια 1/2", αντάπτορας για μύτες 1/2", 5 κλειδιά γερμανοπολύγωνα (10-17mm), 4 κατασβιδία (PZ2, SL1, PH1/2), κατασβίδι καρμπυρατέρ, 40 κατασβιδόλαμες 25mm (PH, T, TH, PZ, SL, HEX)



Διαθέσιμα
από 2022

Σετ εξαρτημάτων 102 τεμαχίων για διάτρηση και στερέωση σε βαλίτσα

Κωδικός	Ν° τμχ. ανά συσκ.
E-10730	30 κατασβιδόλαμες 25mm (PH, T, PZ, SL, HEX), 20 κατασβιδόλαμες 50mm (PH, T, PZ, SL, HEX), μύτη γυψοσανίδας, μαγνητική υποδοχή 1/4" 60mm για μύτες, 13 καρυδάκια 1/4" 38mm (4-13mm), 4 οδηγούς βάθους (3,5,8,10mm), allen, φρέζα 36mm, κεντραδόρο, 6 τρυπάνια ξύλου (3-6,5mm), 6 τρυπάνια τοιχοποιίας (6-6,5mm), 6 τρυπάνια μέταλλου HSS (3-6,5mm), 3 τρυπάνια φτερού 1/4" (12,16,19mm), 4 ποτηροκορώνες (32,38,45,54mm), αντάπτορα ποτηροκορώνων 1/4", κατασβίδι αντάπτορας 1/4", αλφάδι, μέτρο, μετρητή σπών



Διαθέσιμα
από 2022

Σετ εξαρτημάτων 102 τεμαχίων για διάτρηση και στερέωση σε βαλίτσα

Κωδικός	Ν° τμχ. ανά συσκ.
B-68432	30 κατασβιδόλαμες 25mm (PH, T, PZ, SL, HEX), 20 κατασβιδόλαμες 50mm (PH, T, PZ, SL, HEX), 13 τρυπάνια μέταλλου HSS (1-7mm), 10 τρυπάνια τοιχοποιίας (3-10mm), 6 τρυπάνια ξύλου (3-10mm), φρέζα 36mm, 2 μύτες γυψοσανίδας, μαγνητική υποδοχή 1/4" 60mm για μύτες, 14 καρυδάκια 1/4" 38mm (1/4"-12mm), 3 οδηγούς βάθους (3,5,8mm), μετρητή σπών, allen



Σετ εξαρτημάτων 100 τεμαχίων για διάτρηση και στερέωση σε βαλίτσα

Κωδικός	Ν° τμχ. ανά συσκ.
B-54520	6 τρυπάνια μέταλλου HSS (2-6mm), 4 τρυπάνια τοιχοποιίας (6-8mm), 7 τρυπάνια ξύλου (3-8mm), 2 τρυπάνια φτερού 1/4" (12,16mm), 36 κατασβιδόλαμες 25mm (PH, T, PZ, SL, HEX), 12 κατασβιδόλαμες 50mm (PH, T, PZ), 3 καρυδάκια 1/4" 38mm (6,8,10mm), 2 ποτηροκορώνες (32,38mm), αντάπτορα ποτηροκορώνων 1/4", φρέζα 35mm, μαγνητική υποδοχή 1/4" 60mm για μύτες, 25 κατασβιδόλαμες PZ2x25mm σε συσκευασία



Διαθέσιμα
από 2022

Σετ εξαρτημάτων 42 τεμαχίων για διάτρηση και στερέωση σε βαλίτσα

Κωδικός	Ν° τμχ. ανά συσκ.
D-58877	25 κατασβιδόλαμες 50mm (PH, T, PZ, H,SL), 2 κατασβιδόλαμες 100mm (PH2 & PZ2), 7 καρυδάκια 1/4" 38mm (5-13mm), 5 τρυπάνια μέταλλου HSS 1/4" (2,5-6mm), μαγνητική υποδοχή 1/4" 60mm για μύτες, αντάπτορας 1/4" για καρυδάκια, θήκη για μύτες

Επαγγελματική σειρά
για κάθε ανάγκη κοπής.



Πλήρης σειρά πριονόδισκων TCT, συμβατή με τα δισκοπρίονα της Makita καθώς και με τα περισσότερα εργαλεία της αγοράς. Παράγεται από χάλυβα υψηλών προδιαγραφών βάσει των απαιτητικών προτύπων ποιότητας. Οι πριονόδισκοι της Makita προσφέρουν γρήγορες και υψηλής ακρίβειας κοπές. Κάθε δόντι είναι ακονισμένο με ακρίβεια και με ακόμα πιο αιχμηρό τελείωμα προσφέροντας λεία επιφάνεια στο υλικό κοπής.

Η σειρά αποτελείται από πέντε τύπους πριονόδισκων για δισκοπρίονα χειρός και πάγκου.

M-FORCE

Πριονόδισκοι με επαναστατικό και προηγμένο σχεδιασμό δοντιού, διπλό δόντι για πιο γρήγορες και καθαρές κοπές.

MAKFORCE

Ποιοτικοί πριονόδισκοι για ευρύ φάσμα εφαρμογών. Υψηλής ποιότητας δόντια καρβιδίου βολφραμίου για μεγαλύτερη διάρκεια ζωής.

Επεξήγηση ειδικού κωδικού για τον προσδιορισμό του κατάλληλου πριονόδισκου ανάλογα με την εργασία.

Τύπος κοπής
C = Κανονική
M = Μεσαία
F = Λεπτή
XF = Πολύ Λεπτή

Ø Διάμετρος πριονόδισκου

Ø Διάμετρος οπής πριονόδισκου

A = 10 mm
B = 15 mm
C = 15,88 mm
D = 16 mm
E = 20 mm
F = 25,4 mm
G = 30 mm

CS | C | X | 230 | 24 | G | L

Τύπος πριονόδισκου

MS = Δισκοπρίονο πάγκου
CS = Δισκοπρίονο χειρός
TS = Φαλτσοπρίονο
CMS = Δισκοπρίονο πάγκου μπαταρίας
CC = Δισκοπρίονο χειρός μπαταρίας
BSS = Δισκοπρίονο χειρός Li-ion
CSP = Βυθιζόμενο δισκοπρίονο
MSC = Δισκοπρίονο μέταλλου

Πριονόδισκος ειδικής κοπής

X = M Force
E = Ειδικό δόντι
A = Αλουμίνιο

Αριθμός δοντιών

Ειδικά χαρακτηριστικά

L = Αθόρυβο με χάραξη laser

Παραδείγματα

MSXF305100GL: Για δισκοπρίονο πάγκου-Πολύ λεπτή κοπή-Ø 305mm-100 οδόντων-οπή 30mm - αθόρυβο
CCM15024A: Για δισκοπρίονο χειρός μπαταρίας - Μεσαία κοπή - Ø 150mm - 24 οδόντων - οπή 10mm
TSA200064G: Για φαλτσοπρίονο - Κοπή αλουμινίου - Ø 200mm - 64 οδόντων - οπή 30mm

MAKBLADE PLUS

Πριονόδισκοι υψηλής σχεδίασης, μειωμένων δονήσεων και θορύβου για δισκοπρίονα πάγκου και φαλτσοπρίονα.

MAKBLADE

Πριονόδισκοι για δισκοπρίονα πάγκου και μπαταρίας. Κατάλληλοι για τα πιο δημοφιλή υλικά. Συνδυάζουν ακρίβεια κοπής και ανθεκτικότητα.

SPECIALIZED

Πριονόδισκοι για ειδικές εφαρμογές, εργαλεία και υλικά. Με ειδικό δόντι για κοπή καρφιών και ρόζων, κοπή αλουμινίου και χάλυβα, για δισκοπρίονα μπαταρίας και βυθιζόμενα.





Επαναστατικός τεχνολογικός σχεδιασμός κατασκευής του δοντιού.



Makita

Το διπλό προφίλ του δοντιού έχει πιο αιχμηρά άκρα ενώ το σχήμα "M" προσφέρει το διπλασιασμό του αριθμού των δοντιών ανά λεπίδα αυξάνοντας έτσι την ταχύτητα κοπής και βελτιώνοντας το φινίρισμα το υλικού.

Το μεγαλύτερο σημείο επαφής και οι περισσότερες επιφάνειες κοπής σημαίνουν ότι οι προιονόδισκοι Mforce έχουν διπλάσια διάρκεια ζωής σε σχέση με τους κοινούς.

Μια στενή εγκοπή και ένα έλασμα μειώνουν την τριβή και εξασφαλίζουν μικρότερη ασκούμενη πίεση, γεγονός που προστατεύει το μοτέρ του εργαλείου.

• Διπλάσιο φινίρισμα με τα μισά δόντια • Δυναμική κοπή • Βέλτιστο φινίρισμα • Μεγαλύτερη διάρκεια ζωής.



Κωδικός	Ø (mm)	Τύπος λάμας	Πάχος δοντιών (mm)	Οπή Ø (mm)	Ν° δόντια	Πάχος δίσκου (mm)	Γωνία οδόντωσης	Δακτύλιος συστολής	Τομή κατά μήκος	Εγκάρσια τομή	Ταχύτητα max (rpm)
B-32007	165	CSMX16524E	2	20	24	1,2	15°	-	•	•	9.250
B-32035	185	CSMX18524G	2	30	24	1,2	15°	15,88/20	•	•	8.250
B-31974	190	CSCX19012G	2	30	12	1,2	15°	15,88/20	•	•	8.040
B-32041	190	CCCX19024G	2	30	24	1,2	15°	15,88/20	•	•	8.040

Νέο

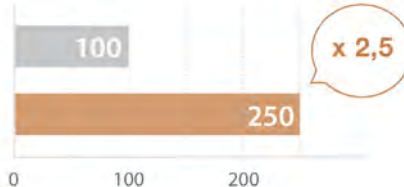

Κωδικός	Ø (mm)	Τύπος λάμας	Πάχος δοντιών (mm)	Οπή Ø (mm)	Ν° δόντια	Πάχος δίσκου (mm)	Γωνία οδόντωσης	Δακτύλιος συστολής	Τομή κατά μήκος	Εγκάρσια τομή	Ταχύτητα max (rpm)					
E-02939	150	MSCS15032E	1,1	20	32		0°		για μέταλλο							
B-69325		MSCS15033E			33											
B-69331		MSCS15048E			48											
B-62985	165	MCM16525E	1,4	20	25		23°		•	•	9.250					
B-57336		CCXF16556			56											
B-69864		CCXF16560EL			60											
B-64191	190	CCM19024G	1,45	20	24		23°		•	•	8.040					
E-01915					24							10°		•	•	6.500
B-64630		CMSM26045G			45											
B-67284	260		2,15	30	60		10°		•	•	5.870					
B-67290		CMSXF26080G			80											
B-67309		CMSM30560G			60											
B-67315	305	CMSF30580G	2,15	30	80				•	•	5.000					
B-67321		CMSF305100G			100											

MAKFORCE



Μια ολοκληρωμένη συλλογή πριονόδισκων για όλα τα δισκοπρίονα χειρός.

Μεγάλο εύρος πριονόδισκων διαμέτρου από 150mm ως 355mm και αριθμό δοντιών από 10 ως 60, καλύπτουν όλες τις εφαρμογές κοπής.

- Τα ακονισμένα και με ακρίβεια στερεωμένα δόντια απορροφούν τους κραδασμούς.
- Το υψηλής ποιότητας καρβίδιο βολφραμίου εγγυάται χαμηλό ποσοστό φθοράς.
- Βέλτιστο φινίρισμα από τα ακονισμένα δόντια.
- Μειωμένο πάχος δοντιού για λιγότερη τριβή και μειωμένη ασκούμενη πίεση.



Κωδικός	Ø (mm)	Τύπος λάμας	Πάχος δοντιών (mm)	Οπή Ø (mm)	Ν° δόντια	Πάχος δίσκου (mm)	Γωνία οδόντωσης	Δακτύλιος συστολής	Τομή κατά μήκος	Εγκάρσια τομή	Ταχύτητα max (rpm)
B-32194	150	CSM15024E	2,4	20	24	1,5	20°	15,88	•	•	10180
B-32091	160	CSC16016E			16				•	•	
B-32203		CSM16024E			24				•	•	9.540
B-32297	160	CSM16040E	40	•	•	15,88					
B-32100	165	CSC16510E	2	30	10	1,4		•	•	9.250	
B-32116		CSC16510G			10			•	•		
B-32219		CSM16524G	24		•			•			
B-32306	165	CSM16540G	40	•	•	1,5					
B-32231	180	CSM18024G	2,4	30	24	1,5		•	•	8.040	
B-32334		CSM18040G			40			•	•		
B-32144	190	CSC19012G	2	30	12		1,4	15,88/20	•		•
B-32247		CSM19024G			24	•			•		
B-32340		CSM19040G	40		2,2	•			•		
B-32390	190	CSXF19060G	60	•	•	15°					
B-32253	210	CSM21024G	2,4	30	24	1,6	20°	•	•	7.300	
B-32356		CSM21040G			40			•	•		
B-32362	235	CSM23540G	40		•			•	2,6		
B-32172	270	CSC27024G	24	•	•	1,8	•	•	5.650		
B-32384	355	CSM35560G	60	•	•	2,2	•	•	4.300		



Μια ολοκληρωμένη συλλογή πριονόδισκων για όλα τα δισκοπρίονα χειρός & πάγκου.

Ευρεία γκάμα πριονόδισκων διαμέτρου από 190mm ως 305mm και αριθμό δοντιών από 24 ως 100 που καλύπτει εφαρμογές κοπής από τραχεία κοπή έως και πολύ λεπτή.

- Οι απόλυτα αιχμηρές άκρες κοπής απορροφούν τους κραδασμούς ενώ παραμένουν αποτελεσματικές.
- Το υψηλής ποιότητας καρβίδιο βολφραμίου εγγυάται μεγαλύτερη διάρκεια ζωής με σχετικά χαμηλό επίπεδο φθοράς.
- Βέλτιστο φινιρίσμα και ακόνισμα των δοντιών • Περιορισμένο πάχος των δοντιών για μικρότερη καταπόνηση του μηχανήματος.



WOOD

Κωδικός	Ø (mm)	Τύπος λάμας	Πάχος δοντιών (mm)	Οπή Ø (mm)	Ν° δόντια	Πάχος δίσκου (mm)	Γωνία οδόντωσης	Τομή κατά μήκος	Ταχύτητα max (rpm)
B-32758	190	MSM19048E	2,2	20	48	1,6	5°	•	8.040
B-08919	250	MSC25032G	2,4	20	32	1,6		•	6.110
B-08975		MSM25048G			48	•		6.110	
B-32792	255	MSM25560G	2,3	30	60	•		5.990	
B-32770	MSM26040G	40			•	5.870			
B-32801	260	MSM26060G			60	•		5.870	
B-32845	305	MSF26080G	2,3	30	80	1,8		•	5.870
B-32786		MSM30540G			40	•		5.000	
B-32817		MSM30560G			60	•		5.000	
B-32851	305	MSF30580G	2,3	30	80	•		5.000	
B-32889		MSXF305100GL			100	•		5.000	



Νέο

Πριονόδισκοι T.C.T. της σειράς Efficut, ιδανικοί για εργαλεία μπαταρίας και την κοπή συνθετικού ξύλου WPC.

Με ενισχυμένη ακμή δοντιού από υψηλής ποιότητας καρβίδιο του βολφραμίου, εγγυώνται μεγαλύτερη αντοχή και μεγαλύτερη διάρκεια ζωής έναντι πολύ σκληρών υλικών όπως το WPC (ξύλο με ριτίνες).

- Μεγαλύτερη αντοχή • Υψηλή απόδοση • Χαμηλοί κραδασμοί.



WOOD



Κωδικός	Ø (mm)	Πάχος δοντιών (mm)	Οπή Ø (mm)	Ν° δόντια	Πάχος δίσκου (mm)	Γωνία οδόντωσης	Τομή κατά μήκος	Εγκάρσια τομή	Ταχύτητα max (rpm)	
E-12217	165	1,5	20	24	1,0	15°	•	•	9.250	Διαθέσιμο 01/2022
E-12223	165	1,5	20	40	1,0	15°	•	•	9.250	Διαθέσιμο 01/2022
E-12239	185	1,5	30	24	1,0	15°	•	•	8.250	Διαθέσιμο 01/2022
E-12245	185	1,5	30	40	1,0	15°	•	•	8.250	Διαθέσιμο 10/2021
E-12251	190	1,85	20	50	1,35	8°	•	•	8.040	Διαθέσιμο 10/2021
E-12267	216	2,0	30	60	1,5	8°	•	•	7.070	Διαθέσιμο 10/2021
E-12273	260	2,15	30	75	1,65	8°	•	•	5.870	Διαθέσιμο 10/2021



Ειδικοί πριονόδισκοι σχεδιασμένοι για γρήγορη και καθαρή κοπή μετάλλων.

Η ειδική σύνθεση των ακμών καρβιδίου, σε συνδυασμό με την ειδική σχεδίαση της οδόντωσης, προσφέρουν μεγαλύτερη αντοχή και ταχύτητα κοπής μαλακού χάλυβα, αλουμινίου και μεταλλικών σωλήνων. Οι πριονόδισκοι της Makita με αυτό το τύπο οδόντωσης κόβουν ως και 30 φορές πιο γρήγορα.

- Ειδικές ακμές καρβιδίου, σχεδιασμένες και στερεωμένες με ακρίβεια στο σώμα για γρήγορες και καθαρές κοπές.
- Ελάχιστη παραγωγή σπιθών και σκόνης.
- Κοπές με ελάχιστη παραγωγή θερμότητας.
- Μειώνει το κόστος ανά κοπή.



Κωδικός	Ø (mm)	Τύπος λάμας	Πάχος δοντιών (mm)	Οπή Ø (mm)	Ν° δόντια	Πάχος δίσκου (mm)	Γωνία οδόντωσης	Ταχύτητα max (rpm)	Τύπος μηχανήματος
B-33423	185	MCS18538G	2	30	38	1,6	0°	5.800	Δισκοπρίονο χειρός
B-33451		MCS18548G	2	30	48	1,6	0°	5.800	Δισκοπρίονο χειρός
B-33495		MCS18570G	1,7	30	70	1,3	-10°	5.800	Δισκοπρίονο χειρός
B-33439	305*	MCS30560F*	2,1	25,4	60	1,7	0°	2.000	Δισκοπρίονο πάγκου
B-33467		MCS30578F**	2,3	25,4	78	2	-5°	2.000	Δισκοπρίονο πάγκου

* Προφίλ ** Λαμαρίνες μαλακού χάλυβα

SPECIALIZED

ΜΕ ΕΝΣΩΜΑΤΩΜΕΝΟ ΑΚΡΟ
ΓΙΑ ΕΙΔΙΚΕΣ ΚΟΠΕΣ



Σχεδιασμένοι για χρήση τόσο με δισκοπρίονα Makita όσο και άλλων κατασκευαστών, διαθέτουν ενσωματωμένο κοπτική άκρη για ειδικές και δύσκολες κοπές.

Εκτελούν κοπές με ευκολία και στο σκληρότερο ξύλο ακόμα κι' όταν υπάρχουν καρφιά ή βίδες χωρίς να καταστραφούν τα δόντια. Είναι ιδανικοί για χρήση σε οικοδομική ξυλεία.

- Κατάλληλοι για κοπή ξυλείας με ρόζους και καρφιά.
- Ιδανικοί για δύσκολες και απαιτητικές εφαρμογές.
- Μεγάλη διάρκεια ζωής και παραγωγικότητα.



Κωδικός	Ø (mm)	Τύπος λάμας	Πάχος δοντιών (mm)	Οπή Ø (mm)	Ν° δόντια	Πάχος δίσκου (mm)	Γωνία οδόντωσης	Τομή κατά μήκος	Εγκάρσια τομή	Ταχύτητα max (rpm)
B-33093	165	CSME16524E	2	20	24	1,25	23°	•	•	9.250
B-33168	165	CSME16540E	2	20	40	1,25	18°	•	•	9.250
B-33118	190	CSME19024G	2	30	24	1,25	23°	•	•	8.040
B-33190	190	CSME19040G	2	30	40	1,25	23°	•	•	8.040
B-33180	190	CSME19040G	2	30	40	1,3	25°	•	•	8.040
B-33196	235	CSME23548G	2,3	30	48	1,6	18°	•	•	6.500

SPECIALIZED

ΓΙΑ ΕΡΓΑΛΕΙΑ ΜΠΑΤΑΡΙΑΣ



Ειδικοί πριονόδισκοι για δισκοπρίονα μπαταρίας.

Πριονόδισκοι για κοπή ξύλου, κατάλληλοι για τα δημοφιλέστερα δισκοπρίονα της αγοράς με την ποιότητα της Makita.

- Εξαιρετικά λεπτή με απόλυτα επίπεδη λεπίδα χάλυβα. Αυτό εγγυάται μεγαλύτερη αυτονομία κοπής μειώνοντας την τριβή.
- Ακριβής συναρμολόγηση, εξαρτήματα υψηλής ποιότητας, εγγύηση ποιότητας κοπής και μεγάλη διάρκεια ζωής.
- Σχεδιασμός δοντιών κατάλληλος για συγκεκριμένες κοπές, για διαφορετικά πάχη και υλικά.



Κωδικός	Ø (mm)	Τύπος λάμας	Πάχος δοντιών (mm)	Οπή Ø (mm)	Ν° δόντια	Πάχος δίσκου (mm)	Γωνία οδόντωσης	Τομή κατά μήκος	Εγκάρσια τομή	Ταχύτητα max (rpm)
B-09949	136	CCM13616A	1,5	10	16	1	20°	•	•	4.500
B-33532		CCC13616E	1,5	20	16	1	20°	•	•	-
B-32904		CCC16524E	1,5	20	24	1	20°	•	•	4.770
B-32954	165	CCM16540E	1,6	20	40	1	18°	•	•	4.770
B-32960		BBS16540E	1,6	20	40	1	18°	•	•	4.770
B-32926	190	CCC19024G	2	30	24	1,4	20°	•	•	3.000
B-32976		CCM19040G	2	30	40	1,4	10°	•	•	3.000

SPECIALIZED

ΓΙΑ ΚΟΠΗ ΑΛΟΥΜΙΝΙΟΥ



Ειδικοί πριονόδισκοι για δισκοπρίονα χειρός και πάγκου με εξαιρετικές επιδόσεις στην κοπή αλουμινίου, μπρούντζου και άλλων μη σιδηρούχων μετάλλων.

Οι πριονόδισκοι αυτής της συλλογής είναι κατάλληλοι για κοπή φορμάικας και μελαμινών.

- Ακαμπτο σώμα για αξιόπιστες κοπές.
- Εξαιρετική ποιότητα κοπής σε μη σιδηρούχα μέταλλα.
- Εξαιρετικές επιδόσεις για κοπή λαμινάτων πατωμάτων.



Κωδικός	Ø (mm)	Τύπος λάμας	Πάχος δοντιών (mm)	Οπή Ø (mm)	Ν° δόντια	Πάχος δίσκου (mm)	Γωνία οδόντωσης	Δακτύλιος συστολής	Ταχύτητα max (rpm)	Τύπος μηχανήματος
B-32249	160	CSA16060G	2,4	30	60	1,8	0°	-	9.540	Δισκοπρίονο χειρός
B-33255	180	CSA18060G	2,4	30	60	1,8	0°	15.88/20	8.480	Δισκοπρίονο χειρός
B-33261	190	CSA19060E	2,4	30	60	1,8	0°	15.88/20	8.040	Δισκοπρίονο χειρός
B-09690	200	TSA20064G	2,8	30	64	2,2	0°	-	7.630	Φαλτσοπρίονο
A-02646	210		2,8	30	54		5°	25		Δισκοπρίονο πάγκου
B-33299	216	MSA21680G	2,2	30	64	1,6	-5°	-	7.070	Δισκοπρίονο πάγκου
B-33277	235	CSA23580G	2,4	30	80	1,8	0°	-	6.500	Δισκοπρίονο χειρός
B-33308	250	MSA25080G	2,4	30	80	1,8	-5°	-	6.110	Δισκοπρίονο πάγκου
B-33370		TSA25080G	2,8	30	80	2,2	0°	-	6.110	Φαλτσοπρίονο
B-33314		MSA250100G	2,4	30	100	1,8	-5°	-	6.110	Δισκοπρίονο πάγκου
B-33320	260	MSA26080G	2,3	30	80	1,8	-5°	-	5.870	Δισκοπρίονο πάγκου
B-33386		TSA26080G	2,8	30	80	2,2	0°	-	5.870	Φαλτσοπρίονο
B-33336		MSA260100G	2,3	30	100	1,8	-5°	-	5.870	Δισκοπρίονο πάγκου
B-33392	300	TSA30080G	2,8	30	80	2,2	0°	-	5.090	Φαλτσοπρίονο
B-33342	305	MSA30580G	2,3	30	80	1,8	-5°	-	5.000	Δισκοπρίονο πάγκου
B-33358		MSA305100G	2,3	30	100	1,8	-5°	-	5.000	Δισκοπρίονο πάγκου
B-33401		TSA350100G	3,2	30	100	2,6	0°	-	4.360	Φαλτσοπρίονο
792230-4	355			1"				25		Φαλτσοπρίονο



Πριονόδισκοι πατενταρισμένης τεχνολογίας, για φαλτσοπρίονα πάγκου.

Ειδικά σχεδιασμένοι για να μειώνουν τους κραδασμούς και τον θόρυβο που παράγεται, προσφέροντας μεγαλύτερη ευκολία στη χρήση κατά την εργασία. Οι μειωμένοι κραδασμοί εγγυώνται μεγαλύτερη ακρίβεια στην κοπή και πιο λείες επιφάνειες φινιρίσματος. Αυτά τα χαρακτηριστικά αυξάνουν τη διάρκεια ζωής των δοντιών καρβιδίου βολφραμίου σε σχέση με τους κοινούς δίσκους.

- Το αντικραδασμικό σύστημα συνίσταται από αυλακώσεις που έχουν χαραχτεί από Laser πάνω στο σώμα του δίσκου.
- Έλασμα ακριβείας που εντείνεται για πιο επίπεδο δίσκο και πιο καθαρές κοπές.
- Επίστρωμα πολύ χαμηλής τριβής για κοπές χωρίς κόπο και με αντιδιαβρωτική προστασία.

Quiet Cutting
WITH LESS VIBRATION

Αθόρυβη κοπή και χαμηλοί κραδασμοί.
Ο ΘΟΡΥΒΟΣ ΠΟΥ ΠΑΡΑΓΕΤΑΙ ΚΑΤΑ ΤΗΝ ΚΟΠΗ ΠΡΟΚΑΛΕΙ ΕΝΤΟΝΗ ΕΝΟΧΛΗΣΗ.
Η ΜΑΚΙΤΑ ΔΙΑΘΕΤΕΙ ΤΗ ΛΥΣΗ.
ΟΙ ΠΡΙΟΝΟΔΙΣΚΟΙ MAKBLADE PLUS ΕΞΑΣΦΑΛΙΖΟΥΝ ΕΝΑ ΠΙΟ ΗΡΕΜΟ ΠΕΡΙΒΑΛΛΟΝ ΕΡΓΑΣΙΑΣ.



Κωδικός	Ø (mm)	Τύπος λάμας	Πάχος δοντιών (mm)	Οπή Ø (mm)	Ν° δόντια	Πάχος δίσκου (mm)	Γωνία οδόντωσης	Τομή κατά μήκος	Εγκάρσια τομή	Ταχύτητα max (rpm)	Τύπος μηχανήματος
B-08822	200	TSF20060GL	2,6	30	60	1,6	15°	•	•	7.630	Φαλτσοπρίονο
B-08838	250	TSF25080GL	2,8	30	80	1,8	15°	•	•	6.110	Φαλτσοπρίονο
B-33495		TSM26040GL	2,8	30	48	1,8	20°	•	•	5.870	Φαλτσοπρίονο
B-32530	260	MSM26070GL	2,3	30	70	1,8	5°	•	•	5.870	Δισκοπρίονο πάγκου
B-32633		MSXF260100GL	2,3	30	100	1,8	5°	•	•	5.870	Δισκοπρίονο πάγκου
B-33504	300	TSM30048GL	2,8	30	48	1,8	20°	•	•	5.090	Φαλτσοπρίονο
B-32568		MSM30570GL	2,5	30	70	1,9	0°	•	•	5.000	Δισκοπρίονο πάγκου
B-32611	305	MSF30580GL	2,3	30	80	1,8	5°	•	•	5.000	Δισκοπρίονο πάγκου
B-32649		MSXF305100GL	2,3	30	100	1,8	5°	•	•	5.000	Δισκοπρίονο πάγκου
B-33510	350	TSM35056GL	3,5	30	56	2,5	20°	•	•	4.360	Φαλτσοπρίονο





Ειδικό πριονόδισκοι για εργαλεία μπαταρίας.

Πριονόδισκοι για κοπή ξύλου, κατάλληλοι για τα δημοφιλέστερα δισκοπρίονα της αγοράς με την ποιότητα της Makita.

Ειδικό πριονόδισκοι για βυθιζόμενα δισκοπρίονα.

Κατάλληλοι για κοπή ξύλου και αλουμινίου, ειδικά σχεδιασμένοι για λείες και καθαρές κοπές. Οι πριονόδισκοι για τα βυθιζόμενα δισκοπρίονα διαθέτουν ένα παρόμοιο χαρακτηριστικό με τους MakBlade Plus, την παντενταρισμένη τεχνολογία για την μείωση των κραδασμών. Οι πριονόδισκοι χαμηλών δονήσεων, ιδανικοί για το SP6000 λειτουργούν πιο αποτελεσματικά αφού βυθίζονται στο υλικό χωρίς να απαιτείται μεγάλη προσπάθεια.

Ειδικό πριονόδισκοι για την κοπή μετάλλων, σχεδιασμένοι για γρήγορες και καθαρές κοπές.

Η πρόσθετη σύσταση καρβιδίου των δοντιών, προσδίδει στον πριονόδισκο μεγαλύτερη διάρκεια ζωής, στην κοπή χάλυβα, λεπτής λαμαρίνας, σωλήνων και καναλιών. Είναι ιδανικοί για τα μοντέλα **4131** και **LC1230**.



Κωδικός	Ø (mm)	Τύπος λάμας	Πάχος δοντιών (mm)	Οπή Ø (mm)	Ν° δόντια	Πάχος δίσκου (mm)	Γωνία οδόντωσης	Τομή κατά μήκος	Εγκάρσια τομή	Ταχύτητα max (rpm)	Τύπος μηχανήματος	Τύπος υλικού	
B-14607	85	CCM8520B	1	15	20	0,7	10°	•	•	2.240	Δισκοπρίονο μπαταρίας	Ξύλο	
B-29430		CCB8524B	1	15	24	0,7	7°	•	•	2.240	Δισκοπρίονο μπαταρίας	Laminate	
B-09949	136	CCC13616E	1,5	20	16	1	20°	•	•		Δισκοπρίονο μπαταρίας	Ξύλο	
B-07319		MCCS13630E	1,5	20	30	1	0°				Δισκοπρίονο μπαταρίας	Μέταλλο	
B-29446		CCXF13648E	1,4	20	48	1	10°			4.500	Δισκοπρίονο μπαταρίας	Laminate	
B-33015 •		CSP16548E	2,2	20	48	1,6	8°	•	•	9.250	Βυθιζόμενο	Ξύλο	
B-33021 •	165	CSPA16556E	2,4	20	56	1,7	-3°			9.250	Βυθιζόμενο	Αλουμίνιο	
B-10344 •		CSPX16548E	2,4	20	48	1,7	-			9.250	Βυθιζόμενο	Corian	
B-32904		CCC16524E	1,5	20	24	1	20°	•	•	4.770	Δισκοπρίονο μπαταρίας	Ξύλο	
B-32954		CCM16540E	1,6	20	40	1	18°	•	•	4.770	Δισκοπρίονο μπαταρίας	Ξύλο	
B-32960		BBS16540E	1,6	20	40	1	18°	•	•	4.770	Δισκοπρίονο μπαταρίας	Ξύλο	
B-57336		CCXF16556EL	1,5	20	56	1,45	23°	•	•	4.770	Δισκοπρίονο μπαταρίας	Laminate	
B-29452		CCX165562EL	1,45	20	52	1,0	5°			4.770	Δισκοπρίονο μπαταρίας	Laminate	
B-32926		190	CCC19024G	2	30	24	1,4	20°	•	•	3.000	Δισκοπρίονο μπαταρίας	Ξύλο
B-32976			CCM19040G	2	30	40	1,4	10°	•	•	3.000	Δισκοπρίονο μπαταρίας	Ξύλο
B-33423 •		185	MCS18538G	2	30	38	1,6	0°			5.800	Δισκοπρίονο χειρός	Μαλακός χάλυβας
B-33451 •	MCS18548G		2	30	48	1,6	0°			5.800	Δισκοπρίονο χειρός	Μαλακός χάλυβας	
B-33445 •	MCS18570G		1,7	30	70	1,3	-10°			5.800	Δισκοπρίονο χειρός	Κυματοειδής λαμαρίνα	
B-33439 •	305	MCS30560F	2,1	25,4	60	1,7	0°			2.000	Φαλτσοπρίονο	Μαλακός χάλυβας	
B-33467 •		MCS30578F	2,3	25,4	78	2	-5°			2.000	Φαλτσοπρίονο	Μαλακός χάλυβας	

- Δισκοπρίονο, φαλτσοπρίονο
- Κόφτης μετάλλου



Ειδικό πριονόδισκοι για βυθιζόμενα δισκοπρίονα.

Κατάλληλοι για κοπή ξύλου και αλουμινίου, ειδικά σχεδιασμένοι για λείες και καθαρές κοπές.

Οι πριονόδισκοι για τα βυθιζόμενα δισκοπρίονα διαθέτουν ένα παρόμοιο χαρακτηριστικό με τους MakBlade Plus, με την παντενταρισμένη τεχνολογία για την μείωση των κραδασμών. Οι πριονόδισκοι βύθισης λειτουργούν πιο αποτελεσματικά αφού βυθίζονται στο υλικό χωρίς να απαιτείται μεγάλη προσπάθεια.

- Το αντικραδασμικό σύστημα συνίσταται από αυλακώσεις που έχουν χαραχθεί από Laser πάνω στο σώμα των δίσκων.
- Ακαμπτο σώμα για πιο επίπεδο δίσκο και πιο καθαρές κοπές.
- Κατάλληλοι για κοπές σε ξύλο και αλουμίνιο.



Κωδικός	Ø (mm)	Τύπος λάμας	Πάχος δοντιών (mm)	Οπή Ø (mm)	Ν° δόντια	Πάχος δίσκου (mm)	Γωνία οδόντωσης	Δακτύλιος συστολής	Τομή κατά μήκος	Εγκάρσια τομή	Ταχύτητα max (rpm)	Τύπος μηχανήματος	Τύπος υλικού
B-33249	160	CSA16060G	2,4	30	60	1,8	0°	20			9.540	Δισκοπρίονο χειρός	Αλουμίνιο
B-33015	165	CSPM16548E	2,2	20	48	1,6	8°	0	•	•	9.250	Βυθιζόμενο δισκοπρίονο	Ξύλο
B-33021		CSPXF16556E	2,4	20	56	1,7	-3°	0			9.250	Βυθιζόμενο δισκοπρίονο	Αλουμίνιο
B-10344		CSPXF16548E	2,4	20	48	1,7	-	-			9.250	Βυθιζόμενο δισκοπρίονο	Corrian
B-07440		CSPXFM16548E	2,4	20	56	1,7	-3°	-	•	•	9.250	Βυθιζόμενο δισκοπρίονο	Corrian
B-07434		-	2,2	20	28	1,7	15°	-	•	•	9.250	Βυθιζόμενο δισκοπρίονο	Ξύλο



Πριονόδισκοι για μελαμίνες.

Κωδικός	Ø (mm)	Οπή Ø (mm)	Τύπος λάμας	Πάχος δίσκου (mm)	Γωνία οδόντωσης	Ν° δόντια	Ν° τμχ. ανά συσκ.
B-33819	85	15	CCXF8524EL	2,1	10°	24	1
B-33825	136	20	CCXF13648EL	2,3	10°	48	1
B-33831	165		CCXF16552EL	2,3	10°	52	1
B-33847	190		MSXF19060GL	2,3	5°	60	1
B-33875	260	30	MSXF26094GL	2,5	5°	84	1
B-33881	305		MAXF30596GL	2,5	5°	96	1



Γάντζος στήριξης

Κωδικός	Για το μοντέλο	Ν° τμχ. ανά συσκ.
199231-7	DHS660/661	1



Πριονόδοκοι βολφραμίου για δισκοπρίονα χειρός

Εφαρμογές: κατάλληλοι για ξύλο με καρφιά και λαμαρίνες πάχους έως 1,5mm.

Κωδικός	Ø (mm)	Οπή Ø (mm)	Δακτύλιος (mm)	Πάχος δίσκου (mm)	Γωνία οδόντωσης	Ν° δόντια	Ν° τμχ. ανά συσκ.
P-05343	180	30	20	3,2	10° Αντίθετη	48	1
P-05365	235	30	25	2,8	10° Αντίθετη	54	1



Πριονόδοκοι βολφραμίου αθόρυβοι

Κωδικός	Ø (mm)	Οπή Ø (mm)	Δακτύλιος (mm)	Πάχος δίσκου (mm)	Γωνία οδόντωσης	Ν° δόντια	Ν° τμχ. ανά συσκ.
B-04597	260	30	-	2,3	-	70	1
B-04606	305	30	-	2,5	-	70	1



Πριονόδοκοι για το 2712

Κωδικός	Ø (mm)	Οπή Ø (mm)	Ν° δόντια	Γωνία οδόντωσης	Τύπος υλικού	Ν° τμχ. ανά συσκ.
B-46187	315	30	48	10°	Ξύλο	1
B-46193	315	30	60	10° Αντίθετη	Ξύλο	1



Νέο

Ειδικό Πριονόδοκο για τσιμεντοσανίδα

Κωδικός	Ø (mm)	Οπή Ø (mm)	Δακτύλιος (mm)	Πάχος δίσκου (mm)	Γωνία οδόντωσης	Ν° δόντια	Ν° τμχ. ανά συσκ.
B-33685	165	20	-	2,3	12°	4	1
B-33691	190	30	-	2,5		4	1
B-33700	260		-			6	1
B-33716	305	-	-	8		1	



Πριονόδισκοι για θερμομονωτικά πάνελς τύπου "σαντουίτς"

Κωδικός	Ø (mm)	Οπή Ø (mm)	Τύπος λάμας	Πάχος δίσκου (mm)	Γωνία οδόντωσης	Ν° δόντια	Ν° τμχ. ανά συσκ.
B-33582	235	30	CSF23550GL	1,8	0°	50	1
B-33598	270		CSF27060GL	2,2	0°	60	1
B-33607	355		CSF35580GL	2,2	0°	80	1



Πριονόδισκοι για ανοξείδωτο χάλυβα

Κωδικός	Ø (mm)	Οπή Ø (mm)	Τύπος λάμας	Πάχος δίσκου (mm)	Για το μοντέλο	Γωνία οδόντωσης	Ν° δόντια	Ν° τμχ. ανά συσκ.
B-31669	185	30	MCS18564G	1,3	4131	0°	64	1
B-33750	305	25,4	MCS305100F	1,85	LC1230	-5°	100	1



Πριονόδισκοι για δισκοπρίονα χειρός

Εφαρμογές: κατάλληλοι για μέταλλο

Κωδικός	Ø (mm)	Οπή Ø (mm)	Για το μοντέλο	Πάχος δίσκου (mm)	Γωνία οδόντωσης	Ν° δόντια	Τύπος υλικού	Ν° τμχ. ανά συσκ.
B-07319	136	20	DCS550	1,5	0°	30	Μέταλλο	1
B-07325				1,4	0°	50	Λαμαρίνα 1 mm	1
B-23117				1,1	0°	56	Μέταλλο	1
B-40331				1,6	0°	50	Αλουμίνιο	1
B-47008	150	20	DCS553	1,4	15°	52	Λαμαρίνα 1 mm	1
B-46296						32		1
B-47014				1,1	0°	60	Σχάρα	1
B-47020				1,6	0°	52	Αλουμίνιο	1
B-47058	185	30	4131	1,1	0°	60	Ισχυρό	1
E-02939				1,0	0°	32	Μέταλλο	1
B-03931				1,9	0°	36		1
B-03953				2	0°	38		1
B-03969	305	25,4	LC1230	2	0°	48		1
B-07369				1,8	0°	56	Σχάρα	1
A-87242				2,1	0°	60		1
A-87127	305	25,4	LC1230	2,3	0°	78		1
A-87579				1,95	0°	76		1



Πριονόδισκοι για φαλτσοπρίονα

Κωδικός	Ø (mm)	Οπή Ø (mm)	Δακτύλιος (mm)	Πάχος δίσκου (mm)	Γωνία οδόντωσης	Ν° δόντια	Ν° τμχ. ανά συσκ.
A-81767	210	30	5/8"	1,9	25°	18	1
A-81789			25	1,9	8°	48	1
A-80961	255	30	5/8"	2,3	5°	32	1
A-80977			5/8"	2,3	15°	50	1
B-03822	305		-	2,6	10°	60	1
B-04008	190	20	-	2,0	5°	60	1
B-33495	260	30	-	2,0	5°	40T	1
D-46408			-	2,4	50	60T	1



Λεπίδα για το μοντέλο CP100D

Κωδικός	Ø (mm)	Οπή Ø (mm)	Δακτύλιος (mm)	Πάχος δίσκου (mm)	Γωνία οδόντωσης	Ν° δόντια	Ν° τμχ. ανά συσκ.
198603-3							1



Λεπίδα φρεζοκαβιλιέρας

Για τα μοντέλα: 3901, PJ7000, BPJ180

Κωδικός	Ø (mm)	Οπή Ø (mm)	Δακτύλιος (mm)	Πάχος δίσκου (mm)	Γωνία οδόντωσης	Ν° δόντια	Ν° τμχ. ανά συσκ.
B-20644	100	22	-	4,0	2°	6	1



Πριονόδισκοι για σύνθετα πάνελς

Για το μοντέλο: CA5000X

Κωδικός	Ø (mm)	Οπή Ø (mm)	Για το μοντέλο	Πάχος δίσκου (mm)	Γωνία οδόντωσης	Ν° δόντια	Ν° τμχ. ανά συσκ.
B-48832	118	20	CA5000	14	90°	6	1
B-48860		20		14	135°	6	1



Πριονόδισκοι με κανονική οδόντωση

Για γρήγορη κοπή μαλακού ξύλου

Κωδικός	Ø (mm)	Οπή Ø (mm)	Δακτύλιος (mm)	Πάχος δίσκου (mm)	Γωνία οδόντωσης	Ν° δόντια	Ν° τμχ. ανά συσκ.
792017-4	140	16	-	1	-	60	1
792031-0	180	20	-	1,2	-	80	1



Πριονόδισκοι βολφραμίου

Κωδικός	Ø (mm)	Οπή Ø (mm)	Δακτύλιος (mm)	Πάχος δίσκου (mm)	Γωνία οδόντωσης	Ν° δόντια	Ν° τμχ. ανά συσκ.	
A-80612	160	20	-	1,6	18°	40	1	
A-85101	165	20	-	1,5	20°	24	1	
A-85117		20	-	1,5		24	1	
A-86022		20	-	2	16	1		
A-86044		20	-	2	18°	40	1	
D-03327		20	-	2	20°	10	1	
D-03333		20	-	2	23°	24	1	
D-03349		20	-	2	18°	40	1	
D-09628		20	-	2	20°	16	1	
792041-7		180	20	-	2,2	20°	30	1
A-86050		185	30	20	2	25°	16	1
A-86072	30		20	2	25°	40	1	
A-85999	20		-	2	20°	40	1	
D-03903	30		20	2	20°	16	1	
D-03919	30		20	2	25°	40	1	
D-09634	30		20/16	2	20°	20	1	
B-02939	190	30	-	2	20°	12	1	
D-03925	235	30	25	2,4	20°	20	1	
D-09640		30	25	2,4	15°	60	1	
792204-5	266	25	-	2	5°	24	1	
B-12859	270	30	25	2,6	20°	18	1	
A-81804		30	25	2,6	23°	24	1	
A-81826		30	25	2,6	18°	60	1	
B-01579		30	25	2,6	15°	60	1	
B-01585	335	30	25	2,6	23°	60	1	
B-04248		30	25	3	20°	60	1	
A-80014	355	30	-	3	27°	20	1	
A-81832		30	-	3	23°	24	1	
A-81854		30	-	3	18°	30	1	

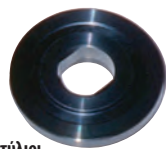

Δακτύλιοι

Κωδικός	Για το μοντέλο	Ø (mm)	Ν° τμχ. ανά συσκ.
224311-1	5603R, 5604R (συμπαράδίδεται)	20	1
224307-2	5703R (συμπαράδίδεται)	30	1
224302-2	5903R (συμπαράδίδεται)	30	1

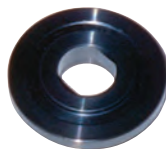

Δακτύλιοι μείωσης για προιόνδισκου

Κωδικός	Για το μοντέλο	Ø (mm)	Ν° τμχ. ανά συσκ.
224303-0	5903R	6	1

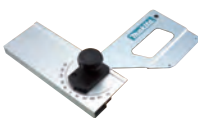

Σετ για κεκλιμένες κοπές

Κωδικός	Για το μοντέλο	Ν° τμχ. ανά συσκ.
196664-7	SP6000	1



Σφιγκτήρες

Κωδικός	Ν° τμχ. ανά συσκ.
194385-5	2



Οδηγός στήριξης για δισκοπρίονα πάγκου

Κωδικός	Για το μοντέλο	Ν° τμχ. ανά συσκ.
192621-3	LS1040, LH1040, LH200FL	1
JM23000127	MLS100	1
322932-4	LS1214/1013	1



Παράλληλος οδηγός

Κωδικός	Για το μοντέλο	Ν° τμχ. ανά συσκ.
164095-8	HS300, N500, SR1800, SR2100, 4131, BCS550, 4157KB, 4191DW, 5704R, 5604R	1
164021-7	SR2300, SR2600, 5100BR	1
165108-8	5017RK, 5603R, 5703R, 5705R	1
165084-6	5903R, 5103R, 5104S	1
152498-8	5143R	1
165447-6	SP6000K	1



Ράγα οδηγός για βυθιζόμενα δισκοπρίονα

Κωδικός	Περιγραφή	Μήκος (mm)	Ν° τμχ. ανά συσκ.
199140-0	ράγα οδηγός	1000	1
199141-8	ράγα οδηγός	1500	1
194367-7	ράγα οδηγός	3000	1
423361-5	αντιολισθητική ταινία κάτω	1400	1
423362-3	αντιολισθητική ταινία κάτω	3000	1
413101-9	αντιολισθητική ταινία άνω	1400	1
413102-7	αντιολισθητική ταινία άνω	3000	1
423359-2	ταινία προστασίας κάτω	1400	1
423360-7	ταινία προστασίας κάτω	3000	1
B-57613	τσάντα για ράγα οδηγό	1500	1



Σύνδεσμος για ράγα οδηγού

Κωδικός	Ν° τμχ. ανά συσκ.
198885-7	1



Αντάπτορας για σιδηρόδρομο οδηγού

Κωδικός	Για το μοντέλο	Ν° τμχ. ανά συσκ.
199232-5	DHS660/661	1
198570-2	HS0600	1
192505-5	5603R, 5703R, 5705R	1
192506-3	5903R	1
192507-1	5103R	1
196953-0	DHS680	1
197005-0	HS7601, HS7611	1
199232-5	DHS660, DHS661	1
197252-3	HS6101, DJV182, DHS710	1



Υποδοχή universal για λάμες σέγας

Κωδικός	Για το μοντέλο	Ν° τμχ. ανά συσκ.
132276-260	4300BV	1



Οδηγός ευθύγραμμων κοπών

Κωδικός	Για το μοντέλο	Ν° τμχ. ανά συσκ.
164113-2	4300SV, 4300BV, 4320, 4304/T, 4305/T	1



Οδηγός κυκλικών κοπών

Κωδικός	Για το μοντέλο	Ν° τμχ. ανά συσκ.
123030-5	4300SV, 4300BV, 4320, 4304, 4305, 4306	1



Προσαρμογέας σιδηρόδρομου οδηγού

Κωδικός	Για το μοντέλο	Ν° τμχ. ανά συσκ.
197252-3	Όλες τις σέγες	1



Προστασία από ροκανίδι

Κωδικός	Για το μοντέλο	Ν° τμχ. ανά συσκ.
415524-7	4304/T, 4305/T, 4341F, 4351	1
192557-6	DJV180, 4329	5



Σετ για ευθύγραμμες και κυκλικές κοπές

Κωδικός	Για το μοντέλο	Ν° τμχ. ανά συσκ.
192732-4	4327, 4329, J0100D	1
193516-3	BJV180, 4340, 4341, 4350, 4351	1



Πλαστική πλάκα βάσης

Κωδικός	Για το μοντέλο	Ν° τμχ. ανά συσκ.
413068-1	4304, 4304T, 4305, 4305T, 4306	1
417852-6	4341, 4340, 4350, 4351	1



Κάθετοι σφιγκτήρες για δισκοπρίονα παγκού

Κωδικός	Για το μοντέλο	Ν° τμχ. ανά συσκ.
122728-1	LF1000	1
122538-6	LS1014F, LS1013, LS1214F	1
122536-0	LS1040	1
192625-5	LH1040	1
122854-6	LS1216	1
126617-2	LS1219	1
JM23100502	LH1200	1
JM235100009	LS0815F	1
JM23000131	MLS100	1



Οριζόντιοι σφιγκτήρες

Κωδικός	Για το μοντέλο	Ν° τμχ. ανά συσκ.
122470-4	LS1013, LS1214	1
122563-7	LH1040, LH1200FL, LS1040	1



Κωδικός	Για το μοντέλο	Ν° τμχ. ανά συσκ.
JM23000203	Βοηθητικός οδηγός για M2300	1
144646-3	Βοηθητικός οδηγός για LS1019, DLS111	1
194002-7	Βοηθητικός οδηγός για LS1013, LS1014, LS1214F	1
194086-5	Αριστερή προέκταση για 2704	1
194087-3	Δεξιά προέκταση για 2704	1
125282-4	Προστατευτικό κάλυμμα για 2704	1
192649-1	Πλαϊνός οδηγός για LS1013	1



Παράλληλοι οδηγοί

Κωδικός	Για το μοντέλο	Ν° τμχ. ανά συσκ.
122729-9	LF1000	1
JM23300008	LH1200FL	1
JM21080230	LB1200F	1

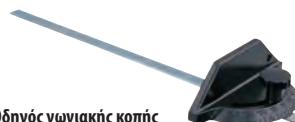

Οδηγός γωνιακής κοπής

Κωδικός	Για το μοντέλο	Ν° τμχ. ανά συσκ.
JM27110005	2712	1
122730-4	LF1000	1



Καβίλιες (Μπισκότα)

Κωδικός	Τύπο	Διαστάσεις (mm)	Ν° τμχ. ανά συσκ.
P-08838	# 0	46 x 15	1000
P-08844	# 10	54 x 19,5	1000
P-08850	# 20	56 x 23,5	1000



Γωνιακός οδηγός για φρεζοκαβιλιέρες

Κωδικός	Για το μοντέλο
123149-0	PJ7000, DPJ180



Πλάκα στήριξης για το μοντέλο 3901

Κωδικός	Ν° τμχ. ανά συσκ.
415579-2	1











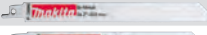
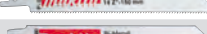



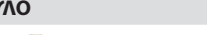
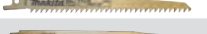





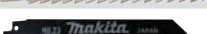

















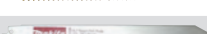

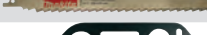

Σετ σφιγκτήρες για καλούπια

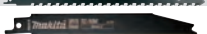
Κωδικός	Για το μοντέλο	Ν° τμχ. ανά συσκ.
195253-5	LS1216F, LS1219L	1
192669-5	LS1016F, LS1019L	1

ΛΑΜΕΣ ΓΙΑ ΣΠΑΘΟΣΕΓΕΣ

ΥΠΟΔΟΧΗ ΓΙΑ
ΣΠΑΘΟΣΕΓΕΣ

ΚΩΔΙΚΟΣ	ΤΜΧ. ανά συσκ.	ΜΗΚΟΣ	ΕΥΞΕ	ΠΛΑΣΤΙΚΟ	ΠΟΛΥΣΤΕΡΑΣ	ΑΛΟΥΜΙΝΙΟ	ΙΝΟΧ	ΜΑΛΑΚΟΣ ΧΑΛΥΒΑΣ	ΔΟΝΤΙΑ ΑΝΑ ΙΝΤΣΑ	ΤΥΠΟΣ ΛΑΜΑΣ	ΤΥΠΟΣ ΟΔΟΝΤΩΣΗΣ
ΛΑΜΕΣ ΓΙΑ ΜΕΤΑΛΛΟ											
P-04955		5	150					1-2	32	Bi-METAL	B
P-04949		5	200				0-1,2	1-3	24	Bi-METAL	B
B-16841		5	152			3-8	3-8	3-8	14	Bi-METAL	B
P-04880		5	150				1,5-4	1,5-3	18	Bi-METAL	B
792146-3		5	120				2-8		24	HSS	B
792147-1		5	160				1-3		18	HSS	B
792149-7		5	160				0,7-3		24	Bi-METAL	C
ΛΑΜΕΣ ΓΙΑ ΞΥΛΟ											
B-16798		5	150	3-125	2,5-5,0				6	HCS/CV	C
B-16829		5	300	3-250	2,5-5,0				6	HCS/CV	C
P-47086		5	150	3-125	2,5-5,0				6	Bi-METAL	C
P-47092		5	225	3-200	2,5-5,0				6	Bi-METAL	C
P-47123		5	240						3	HCS/CV	C
B-16863		5	305						5	HCS/CV	C
P-47117		5	240	3-200					4-5	HCS/CV	C
B-16813		5	152	3-120					3	HCS/CV	C
792148-9		5	160	6-60	6-100				9	HCS/CV	C
792707-9		5	150	3-90					6	HCS/CV	C
B-03030		5	290	3-250	6-200				6	HCS/CV	C
ΛΑΜΕΣ ΓΙΑ ΕΙΔΙΚΕΣ ΕΦΑΡΜΟΓΕΣ											
P-05050		1	300						6	HM-TCT	
P-45705		5	150		2,5-5,0			2,5-10	5	Bi-METAL	M-TOOTH
P-45711		5	200		2,5-5,0			2,5-10	5	Bi-METAL	M-TOOTH
P-45696		5	200					>1,5	8	Bi-METAL	M-TOOTH
P-45680		5	150					>1,5	8	Bi-METAL	M-TOOTH
P-47101		5	150	3-125	2,5-5,0				6	HCS/CV	C
B-16857		5	300	3-200				3,5-5	10-14	Bi-METAL	A
B-05175		5	150	3-120			0,5-3,0	1-3	6	Bi-METAL	A
P-05088		5	150	3-120					6	HCS/CV	C
P-05044		1	150		8-50	8-50			6	TCT	C
B-16807		5	152	3-120	2,5-5,0				10	HCS/CV	A
B-23248		1	305						6	INOX	C
B-23254		1	305						10	INOX	C
B-10609		1	305						3	INOX	C
B-30570		1	228						10	INOX	C
B-30564		1	228						6	INOX	C
P-47151		1	225	3-200	2,5-5,0				3	HM-TCT	
P-47167		1	300	3-250	2,5-5,0				3	HM-TCT	
P-05066		1	400	3-300	2,5-5,0				3	HM-TCT	
P-45244		1	235						2	HM-TCT	
P-45250		1	300						2	HM-TCT	
P-04070		1	300						3	HM-TCT	
P-04086		1	400						3	HM-TCT	
P-04064		1	235						3	HM-TCT	
B-10394		1	305								
B-10403		1	400								
B-07250		2	152				2,0-4,0		18	TC-HM	E



ΤΥΠΟΣ ΛΑΜΑΣ
 HCS: Χάλυβας υψηλού άνθρακα, για κοπή μαλακού υλικού όπως ξύλο και πλαστικό
 HSS: Χάλυβας υψηλής ταχύτητας, για κοπή σκληρών υλικών όπως μέταλλο & αλουμίνιο
 Bi-METAL: Μείγμα HCS & HSS για μεγαλύτερη αντοχή
 TC-HM: Καρβίδιο του βολφραμίου, για κοπή υαλοβαμβακά, ενισχυμένου πλαστικού, ταμμεντοσανίδας



ΠΕΡΙΓΡΑΦΗ	BOSCH ΑΝΤΙΣΤΟΙΧΙΑ	ΚΩΔΙΚΟΣ	ΞΥΛΟ ΜΕ ΚΑΡΦΙΑ	LONG LIFE	ΠΟΡΟΜΠΕΤΟΝ	ΚΟΥΦΟΜΑΤΑ	ΜΕΤΑΛΛΟ
ΛΑΜΕΣ ΓΙΑ ΜΕΤΑΛΛΟ							
ΓΙΑ ΧΑΛΥΒΑ ΚΑΙ ΜΗ ΣΙΔΗΡΟΥΧΑ ΜΕΤΑΛΛΑ ΠΑΧΟΥΣ ΩΣ 1 mm		P-04955					0
ΓΙΑ ΧΑΛΥΒΑ ΚΑΙ ΜΗ ΣΙΔΗΡΟΥΧΑ ΜΕΤΑΛΛΑ 1,2 ΩΣ 2 mm	S1122AF	P-04949		0			0
ΓΙΑ ΚΟΠΗ ΜΕΤΑΛΛΟΥ, INOX 3 ΩΣ 8 mm ΚΑΙ ΞΥΛΟ ΜΕ ΚΑΡΦΙΑ	S922BF	B-16841	0				0
ΓΙΑ ΚΟΠΗ ΜΕΤΑΛΛΟΥ, INOX 1,5 ΩΣ 3,0 mm ΚΑΙ ΞΥΛΟ ΜΕ ΚΑΡΦΙΑ	S922EF	P-04880	0				0
ΓΙΑ ΜΕΤΑΛΛΟ ΠΑΧΟΥΣ ΩΣ 3 mm ΚΑΙ ΣΩΛΗΝΕΣ Φ 50 mm	S918B	792146-3					0
ΓΙΑ ΜΕΤΑΛΛΟ ΚΑΙ ΑΛΟΥΜΙΝΙΟ ΠΑΧΟΥΣ ΩΣ 2 mm ΚΑΙ ΣΩΛΗΝΕΣ ΜΕ Φ 90 mm	S918A	792147-1					0
ΓΙΑ ΛΑΜΑΡΙΝΕΣ ΠΑΧΟΥΣ ΕΩΣ 3 mm ΚΑΙ ΣΩΛΗΝΕΣ ΜΕ Φ ΕΩΣ 50 mm	S922AF	792149-7					0
ΛΑΜΕΣ ΓΙΑ ΞΥΛΟ							
ΙΔΑΝΙΚΟ ΓΙΑ ΞΥΛΟ, ΠΛΑΣΤΙΚΟ ΚΑΙ ΤΡΑΧΕΙΑ ΚΟΠΗ		B-16798					
ΙΔΑΝΙΚΟ ΓΙΑ ΞΥΛΟ, ΠΛΑΣΤΙΚΟ ΚΑΙ ΤΡΑΧΕΙΑ ΚΟΠΗ		B-16829					
ΓΙΑ ΕΥΘΕΙΑ ΚΟΠΗ ΣΕ ΞΥΛΟ ΟΙΚΟΔΟΜΗΣ ΕΩΣ 80 mm, ΠΛΑΣΤΙΚΟ PVC	S644D	P-47086		0			
ΓΙΑ ΕΥΘΕΙΑ ΚΟΠΗ ΣΕ ΞΥΛΟ ΟΙΚΟΔΟΜΗΣ ΕΩΣ 80 mm, ΠΛΑΣΤΙΚΟ PVC		P-47092		0			
ΓΙΑ ΑΚΑΤΕΡΓΑΣΤΑ ΚΑΙ ΧΛΩΡΑ ΞΥΛΑ	S1542K	P-47123					
ΓΙΑ ΑΚΑΤΕΡΓΑΣΤΑ ΞΥΛΑ, ΧΛΩΡΑ ΞΥΛΑ ΚΑΙ ΚΑΥΣΟΞΥΛΑ		B-16863					
ΕΙΔΙΚΗ ΓΙΑ ΧΛΩΡΑ ΞΥΛΑ		P-47117					
ΓΙΑ ΓΡΗΓΟΡΗ ΚΟΠΗ ΣΕ ΟΛΑ ΤΑ ΕΙΔΗ ΞΥΛΟΥ		B-16813					
ΓΕΝΙΚΗ ΚΟΠΗ ΞΥΛΟΥ ΕΩΣ 90 mm		792148-9					
ΓΕΝΙΚΗ ΚΟΠΗ ΞΥΛΟΥ ΕΩΣ 90 mm		792707-9					
ΓΙΑ ΞΥΛΟ, ΧΛΩΡΟ ΞΥΛΟ ΚΑΙ ΠΛΑΣΤΙΚΑ	S1344D	B-03030					
ΛΑΜΕΣ ΓΙΑ ΕΙΔΙΚΕΣ ΕΦΑΡΜΟΓΕΣ							
ΕΙΔΙΚΗ ΓΙΑ ΠΟΡΟΜΠΕΤΟΝ ΚΑΙ ΕΝΙΣΧΥΜΕΝΟ ΥΑΛΟΒΑΜΒΑΚΑ		P-05050			0		
ΓΙΑ ΜΗ ΣΙΔΗΡΟΥΧΑ ΜΕΤΑΛΛΑ ΚΑΙ ΣΩΛΗΝΕΣ PVC		P-45705	0	0			0
ΓΙΑ ΜΗ ΣΙΔΗΡΟΥΧΑ ΜΕΤΑΛΛΑ ΚΑΙ ΣΩΛΗΝΕΣ PVC		P-45711	0	0			0
ΓΙΑ ΜΗ ΣΙΔΗΡΟΥΧΑ ΜΕΤΑΛΛΑ ΚΑΙ ΞΥΛΟ ΜΕ ΚΑΡΦΙΑ		P-45696	0	0			0
ΓΙΑ ΜΗ ΣΙΔΗΡΟΥΧΑ ΜΕΤΑΛΛΑ ΚΑΙ ΞΥΛΟ ΜΕ ΚΑΡΦΙΑ		P-45680	0	0			0
ΓΙΑ ΜΑΛΑΚΟ, ΣΚΛΗΡΟ ΞΥΛΟ ΚΑΙ PVC (ΚΥΡΤΗ ΚΟΠΗ)		P-47101					
ΓΙΑ ΣΙΔΕΡΟ, ΣΩΛΗΝΕΣ ΑΠΟ ΜΑΝΤΕΜΙ, ΜΗ ΣΙΔΗΡΟΥΧΑ ΜΕΤΑΛΛΑ ΚΑΙ ΜΟΝΩΤΙΚΑ ΠΑΝΕΛ	S1122VF	B-16857	0				0
ΓΙΑ ΞΥΛΟ ΜΕ ΚΑΡΦΙΑ ΚΑΙ ΠΛΑΣΤΙΚΟ PVC	S611DF	B-05175	0	0			
ΓΡΗΓΟΡΗ ΚΟΠΗ ΓΙΑ ΟΛΟΥΣ ΤΟΥΣ ΤΥΠΟΥΣ ΞΥΛΟΥ, PVC ΚΑΙ ΓΥΦΟΣΑΝΙΔΑΣ	S611DF	P-05088		0			
ΓΙΑ ΣΚΛΗΡΟ ΞΥΛΟ, ΠΟΡΟΜΠΕΤΟΝ ΚΑΙ ΥΛΙΚΑ ΑΠΟ GRP	S641HM	P-05044					0
ΓΙΑ ΞΥΛΟ, ΜΗ ΣΙΔΗΡΟΥΧΑ ΜΕΤΑΛΛΑ ΚΑΙ ΠΛΑΣΤΙΚΟ PCV		B-16807					
ΕΙΔΙΚΗ ΛΑΜΑ ΓΙΑ ΚΟΠΗ ΚΑΤΕΨΥΓΜΕΝΩΝ ΤΡΟΦΙΜΩΝ 10-250 mm ΚΑΙ ΧΟΝΤΡΑ ΟΣΤΑ		B-23248					
ΕΙΔΙΚΗ ΛΑΜΑ ΓΙΑ ΚΟΠΗ ΚΑΤΕΨΥΓΜΕΝΩΝ ΤΡΟΦΙΜΩΝ 10-250 mm ΚΑΙ ΛΕΠΤΑ ΟΣΤΑ		B-23254					
ΕΙΔΙΚΗ ΛΑΜΑ ΓΙΑ ΚΟΠΗ ΚΑΤΕΨΥΓΜΕΝΩΝ ΤΡΟΦΙΜΩΝ 10-250 mm ΚΑΙ ΟΣΤΑ	S1211K	B-10609					
ΕΙΔΙΚΗ ΛΑΜΑ ΓΙΑ ΚΟΠΗ ΚΑΤΕΨΥΓΜΕΝΩΝ ΤΡΟΦΙΜΩΝ 10-175 mm ΚΑΙ ΛΕΠΤΑ ΟΣΤΑ		B-30570					
ΕΙΔΙΚΗ ΛΑΜΑ ΓΙΑ ΚΟΠΗ ΚΑΤΕΨΥΓΜΕΝΩΝ ΤΡΟΦΙΜΩΝ 10-175 mm ΚΑΙ ΧΟΝΤΡΑ ΟΣΤΑ		B-30564					
ΓΙΑ ΚΟΠΗ ΣΚΛΗΡΟΥ ΞΥΛΟΥ, ΠΟΡΟΜΠΕΤΟΝ ΚΑΙ ΠΛΑΣΤΙΚΟΥ ΕΝΙΣΧΥΜΕΝΟ ΜΕ ΥΑΛΟΝΗΜΑ	S1141HM	P-47151					
ΓΙΑ ΚΟΠΗ ΣΚΛΗΡΟΥ ΞΥΛΟΥ, ΠΟΡΟΜΠΕΤΟΝ ΚΑΙ ΠΛΑΣΤΙΚΟΥ ΕΝΙΣΧΥΜΕΝΟ ΜΕ ΥΑΛΟΝΗΜΑ	S1241HM	P-47167					
ΓΙΑ ΚΟΠΗ ΣΚΛΗΡΟΥ ΞΥΛΟΥ, ΠΟΡΟΜΠΕΤΟΝ ΚΑΙ ΠΛΑΣΤΙΚΟΥ ΕΝΙΣΧΥΜΕΝΟ ΜΕ ΥΑΛΟΝΗΜΑ	S2041HM	P-05066					
ΓΙΑ ΠΟΡΟΜΠΕΤΟΝ ΚΑΙ ΟΙΚΟΔΟΜΙΚΑ ΥΛΙΚΑ		P-45244					
ΓΙΑ ΠΟΡΟΜΠΕΤΟΝ ΚΑΙ ΟΙΚΟΔΟΜΙΚΑ ΥΛΙΚΑ		P-45250					
ΓΙΑ ΠΟΡΟΜΠΕΤΟΝ ΚΑΙ ΟΙΚΟΔΟΜΙΚΑ ΥΛΙΚΑ		P-04070					
ΓΙΑ ΠΟΡΟΜΠΕΤΟΝ ΚΑΙ ΟΙΚΟΔΟΜΙΚΑ ΥΛΙΚΑ		P-04086					
ΓΙΑ ΠΟΡΟΜΠΕΤΟΝ ΚΑΙ ΟΙΚΟΔΟΜΙΚΑ ΥΛΙΚΑ		P-04064					
ΓΙΑ ΠΟΡΟΜΠΕΤΟΝ <215 mm	S1243HM	B-10394					
ΓΙΑ ΠΟΡΟΜΠΕΤΟΝ <315 mm	S2243HM	B-10403					
ΓΙΑ ΛΑΜΑΡΙΝΑ INOX, ΥΑΛΟΡΗΤΙΝΕΣ ΚΑΙ ΕΠΙΘΕΙΔΙΚΕΣ ΡΗΤΙΝΕΣ 3-20 mm	S922HM	B-07250					0

ΜΠΑΤΑΡΙΑ
 ΔΙΑΤΡΗΣΗ ΚΑΤΕΔΑΦΙΣΗ
 ΣΤΕΡΕΩΣΗ ΒΙΔΩΜΑ
 ΔΙΣΚΟΙ ΓΙΑ ΔΙΣΚΟΠΡΙΟΝΑ
 ΛΑΜΕΣ ΓΙΑ ΣΕΓΕΣ
 ΕΞΑΡΤΗΜΑΤΑ ΠΟΛΥΕΡΓΑΛΕΙΟΥ
 ΔΙΑΜΑΝΤΟΔΙΣΚΟΙ ΕΠΕΞΕΡΓΑΣΙΑ ΜΕΤΑΛΛΟΥ
 ΣΜΥΡΙΔΟΔΙΣΚΟΙ
 ΕΞΑΡΤΗΜΑΤΑ ΕΠΕΞΕΡΓΑΣΙΑΣ ΕΠΙΦΑΝΕΙΩΝ
 ΣΜΥΡΙΔΟΧΑΡΤΑ
 ΦΡΕΖΕΣ
 ΑΝΑΡΡΟΦΗΣΗ
 ΑΠΟΘΗΚΕΥΣΗ & ΜΕΤΑΦΟΡΑ
 ΦΡΟΝΤΙΔΑ ΠΡΑΣΙΝΟΥ ΛΟΙΠΑ

ΛΑΜΕΣ ΓΙΑ ΣΠΑΘΟΣΕΓΕΣ

ΥΠΟΔΟΧΗ ΓΙΑ
ΣΠΑΘΟΣΕΓΕΣΔΙΑΤΡΗΣΗ
ΚΑΤΕΛΕΦΙΣΗΣΤΕΡΕΩΣΗ
ΒΙΩΜΑΔΙΣΚΟΙ ΓΙΑ
ΔΙΣΚΟΠΡΙΟΝΑΛΑΜΕΣ ΓΙΑ
ΣΕΓΕΣΕΞΑΡΤΗΜΑΤΑ
ΠΟΛΥΕΡΓΑΛΕΙΟΥΔΙΑΜΑΝΤΟΔΙΣΚΟΙ
ΕΠΕΞΕΡΓΑΣΙΑ
ΜΕΤΑΛΛΟΥ

ΣΜΥΡΙΔΟΔΙΣΚΟΙ

ΕΞΑΡΤΗΜΑΤΑ
ΕΠΕΞΕΡΓΑΣΙΑΣ
ΕΠΙΦΑΝΕΙΩΝ

ΣΜΥΡΙΔΟΧΑΡΤΑ

ΦΡΕΣΕΣ

ΑΝΑΡΡΟΦΗΣΗ

ΑΠΟΦΗΚΕΥΣΗ &
ΜΕΤΑΦΟΡΑΦΡΟΝΤΙΔΑ
ΠΡΑΣΙΝΟΥ
ΛΟΙΠΑ

ΚΩΔΙΚΟΣ	ΤΜΧ. ΑΝΑ ΣΥΣΚ.	ΜΗΚΟΣ	ΕΥΛΟ	ΠΛΑΣΤΙΚΟ	ΠΟΛΥΣΤΕΡΑΣ	ΑΛΟΥΜΙΝΙΟ	INOX	ΜΑΛΑΚΟΣ ΧΑΛΥΒΑΣ	ΔΟΝΤΙΑ ΑΝΑ ΙΝΤΣΑ	ΤΥΠΟΣ ΛΑΜΑΣ	ΤΥΠΟΣ ΟΔΟΝΤΟΣΗΣ
ΛΑΜΕΣ ΕΙΔΙΚΕΣ ΓΙΑ ΑΠΟΞΗΛΩΣΗ (ΕΥΛΟ ΚΑΙ ΜΕΤΑΛΛΟ)											
P-47189		5	150	3-125				1-3,0	10	Bi-Metal	A
P-47195		5	225	3-200				1-3,0	10	Bi-Metal	A
P-47036		3	150	3-125					6	Bi-Metal	A
P-47042		3	225	3-200					6	Bi-Metal	A
P-47058		3	300	3-250					6	Bi-Metal	A
P-46975		3	225				0-1,2	1-2,5	10	Bi-Metal	A
P-46969		3	150				0-1,2	1-2,5	10	Bi-Metal	A
P-46981		3	300				0-1,2	1-2,5	10	Bi-Metal	A
P-47064		5	150	3-125				3-6	8-10	Bi-Metal	A
P-47070		5	225	3-175				3-6	8-10	Bi-Metal	A
ΛΑΜΕΣ SUPER EXPRESS											
B-05153		5	203	6-150	2,5-150				6-10	Bi-METAL	C
B-05038		5	152		5-77		5-77	1-8	17-18	Bi-METAL	A
B-05044		5	152	5-77	5-77			5-8	6-11	Bi-METAL	A
B-10637		3	305	10-250	5-60				5-8	Bi-METAL	A
B-13677		3								Bi-METAL	
ΛΑΜΕΣ ΓΙΑ JR103 / DJR183											
B-20395		5	100						24	Bi-Metal	B
B-20404		5	100						18	Bi-Metal	B
B-20410		5	100						14	Bi-Metal	A
B-20426		5	100						10	Bi-Metal	A
B-20432		5	100						6	Bi-Metal	A
B-20448		5	100						6	Bi-Metal	A
B-20454		5	100						14-15	Bi-Metal	A
P-04874		5	100					1,5-3	18	Bi-Metal	B
P-05038		5	100						6	TC-HM	
ΛΑΜΕΣ ΒΑΣΙΚΗΣ ΧΡΗΣΗΣ ΓΙΑ ΜΕΤΑΛΛΟ											
B-16841		5	152					3-8	14	Bi-Metal	
B-16776		5	225					3-8	14	Bi-Metal	
B-05169		5	152					1,5-4	18	Bi-Metal	
B-16782		5	225					1,5-4	18	Bi-Metal	
B-16835		5	152					0,7-3	24	Bi-Metal	
ΛΑΜΕΣ ΕΚΤΕΤΑΜΕΝΗΣ ΧΡΗΣΗΣ ΓΙΑ ΜΕΤΑΛΛΟ											
B-49834		1	152	10-100	5-60			1,5-3	6-8	TC-HM	
B-49840		1	228	10-175	5-60			1,5-3	6-8	TC-HM	
B-49856		1	305	10-250	5-60			1,5-3	6-8	TC-HM	
P-47145		5	225	3-200					5-8	Bi-Metal	C
P-47139		5	150	3-125					5-8	Bi-Metal	C
ΛΑΜΕΣ ΓΙΑ ΜΕΤΑΛΛΟ ΕΥΚΑΜΠΤΕΣ											
B-16857		5	305		5-20	5-20		3,0-5,0	10-14	Bi-Metal	A
P-46997		5	150				3,0-5,0	3,0-5,0	10	Bi-Metal	A
P-47008		5	200				3,0-5,0	3,0-5,0	10	Bi-Metal	A
P-47014		5	150	3-125				3	10-14	Bi-Metal	A
P-47020		5	200	3-150				3	10-14	Bi-Metal	A
ΛΑΜΕΣ ΓΙΑ DSD180 / SD100											
B-49703		2	55					ΓΥΦΟΣΑΝΙΔΑ < 30 mm			
B-49719		2	55					ΕΥΛΟ < 30 mm			

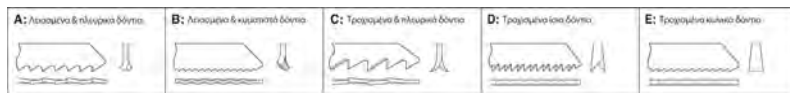

ΜΠΑΤΑΡΙΑ

ΔΙΑΤΡΗΣΗ ΚΑΤΕΔΑΦΙΣΗ

ΣΤΕΡΕΩΣΗ ΒΙΩΜΑ

ΔΙΣΚΟΙ ΓΙΑ ΔΙΣΚΟΠΡΙΟΝΑ

ΛΑΜΕΣ ΓΙΑ ΣΕΓΕΣ

ΕΞΑΡΤΗΜΑΤΑ ΠΟΛΥΕΡΓΑΛΕΙΟΥ

ΔΙΑΜΑΝΤΟΔΙΣΚΟΙ ΕΠΕΞΕΡΓΑΣΙΑ ΜΕΤΑΛΛΟΥ

ΣΜΥΡΙΔΟΔΙΣΚΟΙ

ΕΞΑΡΤΗΜΑΤΑ ΕΠΕΞΕΡΓΑΣΙΑΣ ΕΠΙΦΑΝΕΙΩΝ

ΣΜΥΡΙΔΟΧΑΡΤΑ

ΦΡΕΖΕΣ

ΑΝΑΡΡΟΦΗΣΗ

ΑΠΟΘΗΚΕΥΣΗ & ΜΕΤΑΦΟΡΑ

ΦΡΟΝΤΙΔΑ ΠΡΑΣΙΝΟΥ ΛΟΙΠΑ

ΠΕΡΙΓΡΑΦΗ	BOSCH ΑΝΤΙΣΤΟΙΧΙΑ	ΚΩΔΙΚΟΣ	ΞΥΛΟ ΜΕ ΚΑΡΦΙΑ	LONG LIFE	ΠΟΡΟΜΠΕΤΟΝ	ΚΟΥΦΟΜΑΤΑ	ΜΕΤΑΛΛΟ
ΛΑΜΕΣ ΕΙΔΙΚΕΣ ΓΙΑ ΕΡΓΑΣΙΕΣ ΚΑΤΕΔΑΦΙΣΗΣ (ΞΥΛΟ ΚΑΙ ΜΕΤΑΛΛΟ)							
ΓΙΑ ΞΥΛΟ ΜΕ ΚΑΡΦΙΑ, ΜΗ ΣΙΔΗΡΟΥΧΑ ΜΕΤΑΛΛΑ ΚΑΙ ΚΑΟΥΤΣΟΥΚ		P-47189	0				0
ΓΙΑ ΞΥΛΟ ΜΕ ΚΑΡΦΙΑ, ΜΗ ΣΙΔΗΡΟΥΧΑ ΜΕΤΑΛΛΑ ΚΑΙ ΚΑΟΥΤΣΟΥΚ		P-47195	0				0
ΓΙΑ ΞΥΛΟ (ΜΕ ΚΑΡΦΙΑ), ΜΕΤΑΛΛΟ, ΠΛΑΣΤΙΚΟ ΣΕ ΕΡΓΑΣΙΕΣ ΚΟΠΗΣ & ΑΝΑΚΑΙΝΙΣΗΣ	S610DF	P-47036		0			
ΓΙΑ ΞΥΛΟ (ΜΕ ΚΑΡΦΙΑ), ΜΕΤΑΛΛΟ, ΠΛΑΣΤΙΚΟ ΣΕ ΕΡΓΑΣΙΕΣ ΚΟΠΗΣ & ΑΝΑΚΑΙΝΙΣΗΣ	S1110DF	P-47042		0			
ΓΙΑ ΞΥΛΟ (ΜΕ ΚΑΡΦΙΑ), ΜΕΤΑΛΛΟ, ΠΛΑΣΤΙΚΟ ΣΕ ΕΡΓΑΣΙΕΣ ΚΟΠΗΣ & ΑΝΑΚΑΙΝΙΣΗΣ		P-47058		0			
ΓΙΑ ΜΕΤΑΛΛΙΚΑ ΦΥΛΛΑ, ΣΩΛΗΝΕΣ & ΠΡΟΦΙΛ, ΣΕ ΕΡΓΑΣΙΕΣ ΑΠΟΞΗΛΩΣΗΣ	S1120CF	P-46975	0	0			0
ΓΙΑ ΜΕΤΑΛΛΙΚΑ ΦΥΛΛΑ, ΣΩΛΗΝΕΣ & ΠΡΟΦΙΛ, ΣΕ ΕΡΓΑΣΙΕΣ ΑΠΟΞΗΛΩΣΗΣ	S920CF	P-46969	0	0			0
ΓΙΑ ΜΕΤΑΛΛΙΚΑ ΦΥΛΛΑ, ΣΩΛΗΝΕΣ & ΠΡΟΦΙΛ, ΣΕ ΕΡΓΑΣΙΕΣ ΑΠΟΞΗΛΩΣΗΣ		P-46981	0	0			0
ΓΙΑ ΞΥΛΟ ΜΕ ΚΑΡΦΙΑ, ΠΑΛΕΤΕΣ ΜΕ ΛΑΜΑΡΙΝΑ ΚΑΙ ΠΛΑΙΣΙΑ ΠΟΡΤΩΝ ΚΑΙ ΠΑΡΑΘΥΡΩΝ		P-47064	0	0		0	0
ΓΙΑ ΞΥΛΟ ΜΕ ΚΑΡΦΙΑ, ΠΑΛΕΤΕΣ ΜΕ ΛΑΜΑΡΙΝΑ ΚΑΙ ΠΛΑΙΣΙΑ ΠΟΡΤΩΝ ΚΑΙ ΠΑΡΑΘΥΡΩΝ		P-47070	0	0		0	0
ΛΑΜΕΣ SUPER EXPRESS							
ΓΙΑ ΞΥΛΟ, ΚΟΝΤΡΑ ΠΛΑΚΕ, MDF, ΠΛΑΣΤΙΚΟ, ΙΔΑΝΙΚΟ ΓΙΑ ΜΠΑΤΑΡΙΑΣ	SA2045X	B-05153					
ΓΙΑ ΜΕΤΑΛΛΟ ΚΑΙ ΛΕΠΤΗ ΛΑΜΑΡΙΝΑ, ΙΔΑΝΙΚΟ ΓΙΑ ΕΡΓΑΛΕΙΑ ΜΠΑΤΑΡΙΑΣ	SA123XF	B-05038					0
ΓΙΑ ΞΥΛΟ ΜΕ ΚΑΡΦΙΑ, ΛΑΜΑΡΙΝΑ, ΠΛΑΣΤΙΚΟ ΚΑΙ ΑΛΟΥΜΙΝΙΟ. ΙΔΑΝΙΚΗ ΓΙΑ ΕΡΓΑΛΕΙΑ ΜΠΑΤΑΡΙΑΣ	S3456XF	B-05044	0				0
ΓΙΑ ΞΥΛΟ ΜΕ ΚΑΡΦΙΑ, ΠΛΑΣΤΙΚΟ ΚΑΙ ΠΟΡΟΜΠΕΤΟΝ, ΙΔΑΝΙΚΗ ΓΙΑ ΕΡΓΑΛΕΙΑ ΜΠΑΤΑΡΙΑΣ	S1411VF	B-10637					
ΚΙΤ ΠΟΥ ΑΠΟΤΕΛΕΙΤΑΙ ΑΠΟ 1 ΤΜΧ. B-05153 1 ΤΜΧ. B-05038 1 ΤΜΧ. B-05044		B-13677					
ΛΑΜΕΣ ΓΙΑ JR103 /DJR183							
ΓΙΑ ΚΟΠΗ ΛΕΠΤΟΥ ΧΑΛΥΒΑ 0,1-0,3 mm	S522AF	B-20395					
ΓΙΑ ΧΑΛΥΒΔΙΝΑ ΕΛΑΣΜΑΤΑ 1,5-4,0 mm	S522EF	B-20404					
ΓΙΑ ΧΑΛΥΒΔΙΝΑ ΕΛΑΣΜΑΤΑ 3,0-8,0 mm	S522BF	B-20410					
ΓΙΑ ΞΥΛΟ/ΜΕΤΑΛΛΟ 3-12 mm	S522HF	B-20426					
ΓΙΑ ΞΥΛΟ ΜΕ ΚΑΡΦΙΑ 10-15 mm		B-20432					
ΓΙΑ ΓΥΦΟΣΑΝΙΔΑ 5-50 mm, ΤΣΙΜΕΝΤΟΣΑΝΙΔΑ	S528DF	B-20448					
ΓΙΑ ΞΥΛΟ ΜΕ ΚΑΡΦΙΑ, ΧΑΛΥΒΑ, ΠΛΑΣΤΙΚΟ	S522EF	B-20454					
UNIVERSAL ΓΙΑ ΧΑΛΥΒΑ	S522EF	P-04874					0
ΓΙΑ ΠΟΛΥΕΣΤΕΡΑ ΚΑΙ ΡΗΤΙΝΕΣ		P-05038					0
ΛΑΜΕΣ ΒΑΣΙΚΗΣ ΧΡΗΣΗΣ ΓΙΑ ΜΕΤΑΛΛΟ							
ΓΙΑ ΜΕΤΑΛΛΟ 3-8 mm, ΣΩΛΗΝΑ 10-100 mm	S922BF	B-16841					
ΓΙΑ ΜΕΤΑΛΛΟ 3-8 mm, ΣΩΛΗΝΑ 10-175 mm	S1122BF	B-16776					
ΓΙΑ ΜΕΤΑΛΛΟ 1,5-4 mm, ΣΩΛΗΝΑ 5-100 mm	S922EF	B-05169					
ΓΙΑ ΜΕΤΑΛΛΟ 1,5-4 mm, ΣΩΛΗΝΑ 5-175 mm	S1122EF	B-16782					
ΓΙΑ ΜΕΤΑΛΛΟ 0,7-3 mm, ΣΩΛΗΝΑ 10-100 mm	S922AF	B-16835					
ΛΑΜΕΣ ΕΚΤΕΤΑΜΕΝΗΣ ΧΡΗΣΗΣ ΓΙΑ ΜΕΤΑΛΛΟ							
ΓΙΑ ΞΥΛΟ ΜΕ ΚΑΡΦΙΑ, ΚΟΝΤΡΑ ΠΛΑΚΕ, ΠΛΑΣΤΙΚΟ ΚΑΙ ΥΑΛΟΝΗΜΑ 10-100 mm		B-49834	0	0			0
ΓΙΑ ΞΥΛΟ ΜΕ ΚΑΡΦΙΑ, ΚΟΝΤΡΑ ΠΛΑΚΕ, ΠΛΑΣΤΙΚΟ ΚΑΙ ΥΑΛΟΝΗΜΑ 10-175 mm		B-49840	0	0			0
ΓΙΑ ΞΥΛΟ ΜΕ ΚΑΡΦΙΑ, ΚΟΝΤΡΑ ΠΛΑΚΕ, ΠΛΑΣΤΙΚΟ ΚΑΙ ΥΑΛΟΝΗΜΑ 10-250 mm		B-49856	0	0			0
ΓΙΑ ΙΣΙΑ ΚΟΠΗ ΣΕ ΞΥΛΟ MAX 80 MM, ΞΥΛΟ ΜΕ ΚΑΡΦΙΑ	S1111VF	P-47145	0	0			
ΓΙΑ ΙΣΙΑ ΚΟΠΗ ΣΕ ΞΥΛΟ MAX 80 MM, ΞΥΛΟ ΜΕ ΚΑΡΦΙΑ	S611VF	P-47139	0	0			
ΛΑΜΕΣ ΓΙΑ ΜΕΤΑΛΛΟ ΕΥΚΑΜΠΤΕΣ							
ΕΙΔΙΚΗ ΓΙΑ ΣΩΛΗΝΑ MAX 200 MM, ΠΛΑΣΤΙΚΟ ΚΑΙ ΑΛΟΥΜΙΝΙΟ 5-200 mm	S1222VF	B-16857		0			0
ΓΙΑ ΜΗ ΣΙΔΗΡΟΥΧΑ ΜΕΤΑΛΛΑ ΚΑΙ ΣΩΛΗΝΕΣ ΑΠΟ ΑΝΟΞΕΙΔΩΤΟ ΑΤΣΑΛΙ	S922HF	P-46997		0			0
ΓΙΑ ΜΗ ΣΙΔΗΡΟΥΧΑ ΜΕΤΑΛΛΑ ΚΑΙ ΣΩΛΗΝΕΣ ΑΠΟ ΑΝΟΞΕΙΔΩΤΟ ΑΤΣΑΛΙ	S1122HF	P-47008		0			0
ΓΙΑ ΞΥΛΟ ΜΕ ΚΑΡΦΙΑ ΚΑΙ ΛΑΜΑΡΙΝΕΣ	S922VF	P-47014	0	0			0
ΓΙΑ ΞΥΛΟ ΜΕ ΚΑΡΦΙΑ ΚΑΙ ΛΑΜΑΡΙΝΕΣ		P-47020	0	0			0
ΛΑΜΕΣ ΓΙΑ DSD180 / SD100							
		B-49703					
		B-49719					

ΛΑΜΕΣ ΓΙΑ ΣΕΓΕΣ ΠΑΛΙΝΔΡΟΜΙΚΕΣ

ΕΥΡΩΠΑΪΚΗ ΥΠΟΔΟΧΗ

ΚΩΔΙΚΟΣ	ΤΥΠΟΣ	ΤΜΧ. ΑΝΑ ΣΥΣΚ.	ΜΗΚΟΣ	ΞΥΛΟ	ΠΛΑΣΤΙΚΟ	ΠΟΛΥΣΤΕΡΑΣ	ΑΛΟΥΜΙΝΙΟ	ΙΝΟΧ	ΜΑΛΑΚΟΣ ΧΑΛΥΒΑΣ	ΔΟΝΤΙΑ ΑΝΑ ΙΝΤΣΑ	ΤΥΠΟΣ ΛΑΜΑΣ	ΤΥΠΟΣ ΟΔΟΝΤΩΣΗΣ
ΛΑΜΕΣ ΒΑΣΙΚΗΣ ΧΡΗΣΗΣ ΓΙΑ ΞΥΛΟ												
A-80391	B-28		5	63	2-50	2-50				16	HSS	D
P-31566			5	60	2-50					14	Bi-Metal	C
P-31572			5	75	8-65					6	CV	C
A-85656	B13		5	80	4-65	4-65				8	HCS	A
A-85678	B15		5	50	3-35	3-35				12	HCS	B
A-85709	B18		5	45	2-35	2-35				14	HCS	A
ΛΑΜΕΣ ΓΙΑ ΚΑΘΑΡΗ ΚΟΠΗ ΣΕ ΞΥΛΟ												
A-85662	B14		5	50	2-35					18	HCS	B
A-85628	B10		5	75	2-61	2-61				10	HCS	D
A-85634	B11		5	75	3-60	3-60				9	HCS	D
A-85640	B12		5	75	5-65	5-65				6	HCS	D
A-85690	B17		5	70	5-60	5-60				6	HCS	C
A-85715	B19		5	65	3-50	3-50				12 (INV)	HCS	D
B-04933	B19S		5	45	3-30	3-30				12 (INV)	HCS	D
A-80400	B29		5	42	2-35	2-35				16	HCS	D
ΕΙΔΙΚΕΣ ΛΑΜΕΣ ΓΙΑ ΞΥΛΟ												
P-31594			5	75	5-65	5-65	0,5-10			10	Bi-Metal	D
A-86290	L-1		5		5-90	5-90				6	HCS	E
P-31588			5	75	6-60					6	Bi-Metal	C
A-85232	B-8		5	75	4-65	4-65				8	HCS	C
A-86315	L10		5	150	5-145					7	HCS	C
A-85684	B16		5	75	5-65	5-65				6	HCS	C
A-86309	L2		5	101	5-90	5-90				6	HCS	C
ΣΕΤ ΛΑΜΕΣ												
B-06292					3	75					ΣΕΤ με 1X B50-1X B51-1X B52	
A-86898					5						ΣΕΤ με 1X B10S-1X B13-1X B16-1X B22-1X B23	
A-86882					5						ΣΕΤ με 1X N1-1X N2-1X N3-1X N8-1X N10S ΥΠΟΔΟΧΗ ΙΑΠΩΝΙΑΣ	



ΠΕΡΙΓΡΑΦΗ	ΞΥΛΟ ΜΕ ΚΑΡΦΙΑ	ΞΥΛΟ	ΜΕΛΑΜΙΝΗ	ΣΥΝΘ. ΥΛΙΚΑ	ΚΟΝΤΡΑ ΠΛΑΚΕ	ΠΑΛΕΤΑ	ΡΗΤΙΝΗ	PVC	ΚΑΘΑΡΗ ΚΟΠΗ	ΚΥΚΛΙΚΗ ΚΟΠΗ	FIBERGLASS	ΜΕΤΑΛΛΟ	INOX	ΑΛΟΥΜΙΝΙΟ	CU - NI - ZN	BOSCH ΑΝΤΙΣΤΟΙΧΙΑ	ΚΩΔΙΚΟΣ	
ΛΑΜΕΣ ΒΑΣΙΚΗΣ ΧΡΗΣΗΣ ΓΙΑ ΞΥΛΟ																		
ΓΕΝΙΚΗΣ ΧΡΗΣΗΣ ΓΙΑ ΞΥΛΟ, ΠΑΝΕΛ ΣΥΝΘΕΤΩΝ ΥΛΙΚΩΝ, PVC & ΠΛΕΞΙΓΚΛΑΣ		0	0	0	0			0	0									A-80391
ΓΕΝΙΚΗΣ ΧΡΗΣΗΣ ΓΙΑ ΞΥΛΟ ΚΑΙ ΞΥΛΟ ΟΙΚΟΔΟΜΗΣ (LONGLIFE)		0		0														P-31566
ΓΕΝΙΚΗΣ ΧΡΗΣΗΣ ΓΙΑ ΞΥΛΟ, ΠΑΝΕΛ ΣΥΝΘΕΤΩΝ ΥΛΙΚΩΝ. ΚΥΚΛΙΚΗ ΚΟΠΗ (ΔΙΠΛΗ ΚΟΠΗ)		0		0	0				0	0								P-31572
ΓΕΝΙΚΗΣ ΧΡΗΣΗΣ ΓΙΑ ΞΥΛΟ, ΠΑΝΕΛ ΣΥΝΘΕΤΩΝ ΥΛΙΚΩΝ ΚΑΙ ΠΛΑΣΤΙΚΟ		0	0	0	0			0								T111C		A-85656
ΓΕΝΙΚΗΣ ΧΡΗΣΗΣ ΓΙΑ ΞΥΛΟ, ΠΑΝΕΛ ΣΥΝΘΕΤΩΝ ΥΛΙΚΩΝ, PVC & ΠΛΕΞΙΓΚΛΑΣ		0	0	0			0	0								T119B		A-85678
ΚΥΚΛΙΚΕΣ ΚΟΠΕΣ ΣΕ ΞΥΛΟ ΚΑΙ ΠΛΑΣΤΙΚΟ (ΧΡΗΣΗ ΜΕ ΤΑΛΑΝΤΩΣΗ)		0	0	0	0			0		0						T119BO		A-85709
ΛΑΜΕΣ ΓΙΑ ΚΑΘΑΡΗ ΚΟΠΗ ΣΕ ΞΥΛΟ																		
ΓΕΝΙΚΗΣ ΧΡΗΣΗΣ ΓΙΑ ΞΥΛΟ, ΠΑΝΕΛ ΣΥΝΘΕΤΩΝ ΥΛΙΚΩΝ ΚΑΙ ΠΛΑΣΤΙΚΟ <35 mm (ΓΡΗΓΟΡΗ ΚΟΠΗ)		0	0		0											T110AOF		A-85662
ΓΡΗΓΟΡΗ ΚΟΠΗ ΣΕ ΞΥΛΟ ΚΑΙ ΠΛΑΣΤΙΚΟ, ΕΙΔΙΚΗ ΓΙΑ HDF		0	0	0	0											T101D		A-85628
ΚΟΝΤΡΑ ΠΛΑΚΕ, ΠΛΑΣΤΙΚΟ ΚΑΙ HDF <30 mm ΚΑΘΑΡΗ ΚΟΠΗ		0	0	0				0	0							T101BO		A-85634
ΚΟΝΤΡΑ ΠΛΑΚΕ, ΠΛΑΣΤΙΚΟ ΚΑΙ HDF <60 mm ΚΑΘΑΡΗ ΚΟΠΗ		0	0					0	0							T101D		A-85640
ΓΕΝΙΚΗΣ ΧΡΗΣΗΣ ΓΙΑ ΞΥΛΟ, ΠΑΝΕΛ ΣΥΝΘΕΤΩΝ ΥΛΙΚΩΝ ΚΑΙ PVC. ΚΥΚΛΙΚΗ ΚΟΠΗ		0	0	0	0			0		0						T101AO		A-85690
ΚΟΝΤΡΑ ΠΛΑΚΕ ΚΑΙ HDF <50 mm ΚΑΘΑΡΗ ΚΟΠΗ		0		0	0				0							T101BR		A-85715
ΚΟΝΤΡΑ ΠΛΑΚΕ ΚΑΙ HDF <35 mm ΚΑΘΑΡΗ ΚΟΠΗ		0		0	0				0									B-04933
ΚΥΚΛΙΚΕΣ ΚΟΠΕΣ ΣΕ ΞΥΛΟ ΚΑΙ ΠΛΑΣΤΙΚΟ (ΧΡΗΣΗ ΜΕ ΤΑΛΑΝΤΩΣΗ)		0		0	0			0		0						T101AO		A-80400
ΕΙΔΙΚΕΣ ΛΑΜΕΣ ΓΙΑ ΞΥΛΟ																		
ΠΑΝΕΛ ΞΥΛΟΥ, PVC ΚΑΙ ΥΑΛΟΝΗΜΑ			0		0			0	0		0							P-31594
ΜΑΛΑΚΟ ΞΥΛΟ ΚΑΙ ΠΑΝΕΛ ΑΠΟ ΜΟΡΙΟΣΑΝΙΔΕΣ		0	0	0				0	0							T301CD		A-86290
ΜΑΛΑΚΟ ΚΑΙ ΣΚΛΗΡΟ ΞΥΛΟ, ΠΑΝΕΛ ΞΥΛΟΥ		0	0	0	0											T144DF		P-31588
ΜΑΛΑΚΟ ΚΑΙ ΣΚΛΗΡΟ ΞΥΛΟ, ΠΑΝΕΛ ΞΥΛΟΥ ΚΑΙ PVC (ΓΡΗΓΟΡΗ ΚΟΠΗ)		0		0	0			0										A-85232
ΓΙΑ ΟΛΟΥΣ ΤΟΥΣ ΤΥΠΟΥΣ ΞΥΛΟΥ, ΓΡΗΓΟΡΗ ΚΑΙ ΤΡΑΧΕΙΑ ΚΟΠΗ		0	0	0	0											T744DS		A-86315
ΣΚΛΗΡΟ ΞΥΛΟ ΚΑΙ ΚΟΝΤΡΑ ΠΛΑΚΕ <60 mm ΚΑΘΑΡΗ ΚΟΠΗ		0		0	0				0							T144D		A-85684
ΞΥΛΟ ΚΑΙ ΜΟΡΙΟΣΑΝΙΔΕΣ, ΓΡΗΓΟΡΗ ΚΟΠΗ		0	0	0	0											T301CD		A-86309

Λάμες με υποδοχή 2 οδόντων κατάλληλες για εργαλεία Makita.



ΕΥΡΩΠΑΪΚΗ ΥΠΟΔΟΧΗ



ΠΡΟΣΑΡΜΟΓΕΑΣ ΛΕΙΑΝΣΗΣ

ΛΙΜΑ ΣΤΡΟΓΓΥΛΗ

ΛΙΜΑ ΕΠΙΠΕΔΗ



Κωδικός	Περιγραφή	Για το μοντέλο	Ν° τμχ ανα συσκ.
A-40967	Προσαρμογέας λείανσης		1
A-40945	Λίμα στρογγυλή	JR1000FT	3
A-40951	Λίμα επίπεδη		3

ΛΑΜΕΣ ΓΙΑ ΣΕΓΕΣ ΠΑΛΙΝΔΡΟΜΙΚΕΣ



ΕΥΡΩΠΑΪΚΗ ΥΠΟΔΟΧΗ

ΚΩΔΙΚΟΣ	ΤΥΠΟΣ		ΤΜΧ. ΑΝΑ ΣΥΣΚ.	ΜΗΚΟΣ	ΞΥΛΟ	ΠΛΑΣΤΙΚΟ	ΠΟΛΥΣΤΕΡΑΣ	ΑΛΟΥΜΙΝΙΟ	INOX	ΜΑΛΑΚΟΣ ΧΑΛΥΒΑΣ	ΔΟΝΤΙΑ ΑΝΑ ΙΝΤΣΑ	ΤΥΠΟΣ ΛΑΜΑΣ	ΤΥΠΟΣ ΟΔΟΝΤΩΣΗΣ
ΛΑΜΕΣ ΒΑΣΙΚΗΣ ΧΡΗΣΗΣ ΓΙΑ ΜΕΤΑΛΛΟ													
A-85737	B22		5	50		1-6		1-3	1-3	1-3	24	HSS	B
B-04949	B22S		5	30		1-6		1-3	1-3	1-3	24	HSS	B
A-85743	B23		5	50	3-35	3-35		2-6	0,5-2	2-6	14	HSS	B
A-85759	B24		5	50		1-3		1-2	0,5-2	0,5-2	32	HSS	B
B-04955	B24S		5	30		1-3		1-2	0,5-2	0,5-2	32	HSS	B
A-85771	B26		5	70	3-60	3-60		3-10		3-10	9	HSS	A
A-85787	B27		5	50		1-6		1-3	1-3	1-3	24	HSS	B
B-10453	B34		5	50		1,5-6		1,5-3	1,5-3	1,5-3	18	HSS	B
B-10447	B33		5	107		<65mm		<65mm	2-3		14	HSS	A
A-85721	B21		5	75		3-60		3-60			12	HSS	E
ΛΑΜΕΣ ΓΙΑ ΜΕΤΑΛΛΟ ΕΥΚΑΜΠΤΕΣ													
P-47204			5	105						1-1,8	25	Bi-Metal	B
B-10469	B35		5	154						1-2,0	14	Bi-Metal	E
P-47210			5	105						2,5-6	14	Bi-Metal	B
P-47232			5	55				1,0-4,0	1,0-1,5	1,0-4,0	13	Bi-Metal	B
ΛΑΜΕΣ ΕΙΔΙΚΕΣ													
A-85793	BR13		5	64	5-65						9 (2 VIE)	HCS	A
A-85765	B25		5	75	3-60	3-60		3-6		3-6	9	HCS	A
P-45733			2	75	3-65					1,5-3,0	8	Bi-Metal	M-TOOTH
P-45749			2	105	3-90					1,0-2,5	5	Bi-Metal	M-TOOTH
P-38788			3	50								30TC GR	N/A
P-38794			3	50								50TC GR	N/A
P-47226			5	55					1,5-2,0	1,5-4,0	21	Bi-Metal	E
B-06909	B61		3	105			0,5-10				6		TCT
B-06890	B60		3	75			0,5-10				6		TCT
A-80416	BK		5	75								HCS	N/A
B-10431	B32		5	107		<65 mm		<65 mm		1,5-3,0	18	HSS	A
B-10970	B53		5	82							15		D
B-10986	B54		5	82							19		D
ΛΑΜΕΣ SUPER EXPRESS													
B-06460	B50		5	75	5-50	5,50					7-10	HCS	D
B-06476	B51		5	75					1-3	1-8	9-18	HCS	B
B-06482	B52		5	75	5-50	5-50		3-5	3-5	3-8	4-9	HCS	B

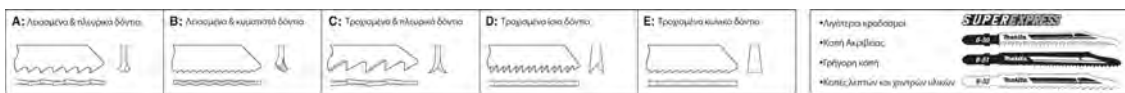

ΠΕΡΙΓΡΑΦΗ	ΞΥΛΟ ΜΕ ΚΑΡΦΙΑ	ΞΥΛΟ	ΜΕΛΑΜΙΝΗ	ΣΥΝΘ. ΥΛΙΚΑ	ΚΟΝΤΡΑ ΠΛΑΚΕ	ΠΑΛΕΤΑ	ΡΗΤΙΝΗ	PVC	ΚΑΘΑΡΗ ΚΟΠΗ	ΚΥΚΛΙΚΗ ΚΟΠΗ	FIBERGLASS	ΜΕΤΑΛΛΟ	INOX	ΑΛΟΥΜΙΝΙΟ	CU - NI - ZN	BOSCH ΑΝΤΙΣΤΟΙΧΙΑ	ΚΩΔΙΚΟΣ
ΛΑΜΕΣ ΒΑΣΙΚΗΣ ΧΡΗΣΗΣ ΓΙΑ ΜΕΤΑΛΛΟ																	
ΜΑΛΑΚΟΣ ΧΑΛΥΒΑΣ INOX και ΠΛΑΣΤΙΚΟ, ΙΔΑΝΙΚΗ ΓΙΑ ΛΕΠΤΕΣ ΛΑΜΑΡΙΝΕΣ								0				0	0	0	0	T118A	A-85737
ΜΑΛΑΚΟΣ ΧΑΛΥΒΑΣ INOX και ΠΛΑΣΤΙΚΟ, ΙΔΑΝΙΚΗ ΓΙΑ ΛΕΠΤΕΣ ΛΑΜΑΡΙΝΕΣ								0				0	0	0	0		B-04949
ΜΑΛΑΚΟΣ ΧΑΛΥΒΑΣ, ΜΗ ΣΙΔΗΡΟΥΧΑ ΜΕΤΑΛΛΑ, ΑΛΟΥΜΙΝΙΟ ΚΑΙ ΚΡΑΜΑΤΑ INOX													0	0	0	T118B	A-85743
ΜΑΛΑΚΟΣ ΧΑΛΥΒΑΣ INOX και ΠΛΑΣΤΙΚΟ, ΙΔΑΝΙΚΗ ΓΙΑ ΛΕΠΤΕΣ ΛΑΜΑΡΙΝΕΣ								0				0	0	0	0		A-85759
ΜΑΛΑΚΟΣ ΧΑΛΥΒΑΣ INOX και ΠΛΑΣΤΙΚΟ, ΙΔΑΝΙΚΗ ΓΙΑ ΛΕΠΤΕΣ ΛΑΜΑΡΙΝΕΣ								0				0	0	0	0	T118G	B-04955
ΜΑΛΑΚΟΣ ΧΑΛΥΒΑΣ, ΜΗ ΣΙΔΗΡΟΥΧΑ ΜΕΤΑΛΛΑ ΚΑΙ ΑΛΟΥΜΙΝΙΟ. ΚΥΚΛΙΚΕΣ ΚΟΠΕΣ								0		0		0	0	0	0	T227D	A-85771
ΜΑΛΑΚΟΣ ΧΑΛΥΒΑΣ ΚΑΙ ΜΗ ΣΙΔΗΡΟΥΧΑ ΜΕΤΑΛΛΑ. ΚΥΚΛΙΚΕΣ ΚΟΠΕΣ					0			0		0		0	0	0	0	T218A	A-85787
ΜΑΛΑΚΟΣ ΧΑΛΥΒΑΣ ΚΑΙ ΠΛΑΣΤΙΚΟ, ΙΔΑΝΙΚΗ ΓΙΑ ΛΕΠΤΕΣ ΛΑΜΑΡΙΝΕΣ							0	0				0	0	0	0	T118B	B-10453
ΓΙΑ ΜΕΣΑΙΟΥ ΠΑΧΟΥΣ ΛΑΜΑΡΙΝΕΣ 2-6mm ΣΩΛΗΝΕΣ ΚΑΙ ΠΡΟΦΙΛ ΑΛΟΥΜΙΝΙΟΥ							0	0				0		0		T318B	B-10447
ΓΙΑ ΑΛΟΥΜΙΝΙΟ ΚΑΙ ΜΗ ΣΙΔΗΡΟΥΧΑ ΜΕΤΑΛΛΑ ΕΩΣ 10 mm							0	0				0		0	0	T101A	A-85721
ΛΑΜΕΣ ΓΙΑ ΜΕΤΑΛΛΟ ΕΥΚΑΜΠΤΕΣ																	
ΓΕΝΙΚΗΣ ΧΡΗΣΗΣ ΓΙΑ ΞΥΛΟ, ΠΑΝΕΛ ΣΥΝΘΕΤΩΝ ΥΛΙΚΩΝ ΚΑΙ ΠΛΑΣΤΙΚΟ <35 mm (ΓΡΗΓΟΡΗ ΚΟΠΗ)	0			0							0					T318AF	P-47204
ΓΡΗΓΟΡΗ ΚΟΠΗ ΣΕ ΞΥΛΟ, ΠΛΑΣΤΙΚΟ, ΜΟΡΙΟΣΑΝΙΔΕΣ ΚΑΙ HDF		0		0	0						0					T318BF	B-10469
ΚΟΝΤΡΑ ΠΛΑΚΕ, ΠΛΑΣΤΙΚΟ ΚΑΙ HDF <30 mm ΚΑΘΑΡΗ ΚΟΠΗ	0							0	0				0			T318BF	P-47210
ΚΟΝΤΡΑ ΠΛΑΚΕ, ΠΛΑΣΤΙΚΟ ΚΑΙ HDF <60 mm ΚΑΘΑΡΗ ΚΟΠΗ		0	0					0	0			0	0	0	0	T118BF	P-47232
ΛΑΜΕΣ ΕΙΔΙΚΕΣ																	
ΚΑΤΑΛΛΗΛΗ ΓΙΑ ΣΚΛΗΡΟ ΞΥΛΟ, ΚΟΝΤΡΑ-ΠΛΑΚΕ, ΠΛΑΚΙΔΙΑ ΜΑΣΟΝΙΤΗ ΚΑΘΑΡΗ ΚΟΠΗ		0		0						0							A-85793
ΣΚΛΗΡΟ ΞΥΛΟ, ΛΕΠΤΕΣ ΛΑΜΑΡΙΝΕΣ ΚΑΙ ΠΛΑΣΤΙΚΟ	0	0						0				0	0		0	T127D	A-85765
ΜΕΤΑΛΛΙΚΑ ΠΡΟΦΙΛ ΣΩΛΗΝΕΣ ΚΑΙ ΞΥΛΟ ΜΕ ΚΑΡΦΙΑ (LONGLIFE)	0					0						0					P-45733
ΜΕΤΑΛΛΙΚΑ ΠΡΟΦΙΛ ΣΩΛΗΝΕΣ ΚΑΙ ΞΥΛΟ ΜΕ ΚΑΡΦΙΑ (LONGLIFE)	0					0						0					P-45749
ΥΑΛΟΝΗΜΑ ΚΑΙ ΜΑΛΑΚΑ ΚΕΡΑΜΙΚΑ											0					T130RIFF	P-38788
ΥΑΛΟΝΗΜΑ ΚΑΙ ΜΑΛΑΚΑ ΚΕΡΑΜΙΚΑ											0					T150RIFF	P-38794
ΛΕΠΤΕΣ ΛΑΜΑΡΙΝΕΣ INOX ΚΑΙ ΜΑΛΑΚΟΣ ΧΑΛΥΒΑΣ (LONGLIFE)												0	0				P-47226
ΠΛΑΣΤΙΚΟ ΕΝΙΣΧΥΜΕΝΟ ΥΑΛΟΝΗΜΑ ΚΑΙ ΓΥΦΟΣΑΝΙΔΑ											0					T341HM	B-06909
ΠΛΑΣΤΙΚΟ ΕΝΙΣΧΥΜΕΝΟ ΥΑΛΟΝΗΜΑ ΚΑΙ ΓΥΦΟΣΑΝΙΔΑ											0					T141HM	B-06890
ΙΔΑΝΙΚΟ ΓΙΑ ΚΟΠΗ ΧΑΡΤΙΟΥ, ΦΕΛΛΟ, ΚΑΟΥΤΣΟΥΚ, ΠΟΛΥΣΤΥΡΕΝΙΟ ΚΑΙ ΔΕΡΜΑΤΑ																	A-80416
ΛΕΠΤΟΙ ΣΩΛΗΝΕΣ, ΠΡΟΦΙΛ ΑΛΟΥΜΙΝΙΟΥ ΚΑΙ ΠΛΑΣΤΙΚΟ								0				0		0		T318AF	B-10431
ΕΙΔΙΚΗ ΓΙΑ ΚΟΠΗ ΣΕ LAMINATE				0					0							T101BIF	B-10970
ΕΙΔΙΚΗ ΓΙΑ ΚΟΠΗ ΣΕ LAMINATE (ΚΥΚΛΙΚΕΣ ΚΟΠΕΣ)				0					0	0						T101AOF	B-10986
ΛΑΜΕΣ SUPER EXPRESS																	
ΓΙΑ ΜΕΤΑΛΛΟ, ΙΔΑΝΙΚΗ ΓΙΑ ΤΑ ΕΡΓΑΛΕΙΑ ΜΠΑΤΑΡΙΑΣ		0	0	0	0			0								T123X	B-06460
ΓΙΑ ΞΥΛΟ, ΙΔΑΝΙΚΗ ΓΙΑ ΤΑ ΕΡΓΑΛΕΙΑ ΜΠΑΤΑΡΙΑΣ												0	0			T234X	B-06476
ΓΕΝΙΚΗΣ ΧΡΗΣΗΣ, ΙΔΑΝΙΚΗ ΓΙΑ ΤΑ ΕΡΓΑΛΕΙΑ ΜΠΑΤΑΡΙΑΣ		0			0			0				0	0	0		T345XF	B-06482

ΜΠΑΤΑΡΙΑ
ΔΙΑΤΡΗΣΗ ΚΑΤΕΔΑΦΙΣΗ
ΣΤΕΡΕΩΣΗ ΒΙΔΩΜΑ
ΔΙΣΚΟΙ ΓΙΑ ΔΙΣΚΟΠΡΙΟΝΑ
ΛΑΜΕΣ ΓΙΑ ΣΕΓΕΣ
ΕΞΑΡΤΗΜΑΤΑ ΠΟΛΥΕΡΓΑΛΕΙΟΥ
ΔΙΑΜΑΝΤΟΔΙΣΚΟΙ ΕΠΕΞΕΡΓΑΣΙΑ ΜΕΤΑΛΛΟΥ
ΣΜΥΡΙΔΟΔΙΣΚΟΙ
ΕΞΑΡΤΗΜΑΤΑ ΕΠΕΞΕΡΓΑΣΙΑΣ ΕΠΙΦΑΝΕΙΩΝ
ΣΜΥΡΙΔΟΧΑΡΤΑ
ΦΡΕΖΕΣ
ΑΝΑΡΡΟΦΗΣΗ
ΑΠΟΘΗΚΕΥΣΗ & ΜΕΤΑΦΟΡΑ
ΦΡΟΝΤΙΔΑ ΠΡΑΣΙΝΟΥ ΛΟΙΠΑ

STARLOCK

NEO



Πολλαπλά υλικά

ΜΩΒ

Ξύλο

ΓΚΡΙ

Κονίαμα & Λείανση

ΚΑΦΕ

Μέταλλο

ΜΠΛΕ

Ξύλο & Μέταλλο

ΛΕΥΚΟ



ΕΞΑΡΤΗΜΑΤΑ ΠΟΛΥΕΡΓΑΛΕΙΩΝ

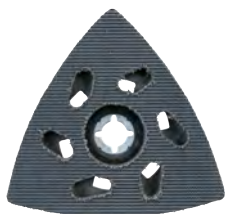

Πλάκα λείανσης για φύλλα velcro

Εφαρμογή: γρήγορη, απλή αλλαγή των φύλλων λείανσης.

Κωδικός	Μέγεθος (mm)	Τύπος
B-65115	TMA078	93 Velcro

Φύλλα λείανσης για ξύλο "long life"
(10 τεμάχια ανά συσκευασία)

Εφαρμογή: κατάλληλο για λείανση σε μαλακό/σκληρό ξύλο, μορισανίδες. Για λείανση, απομάκρυνση μικρών ατελειών και τελικό φινιρίσμα του ξύλου.

Κωδικός	Μέγεθος (mm)	Κόκκωση
B-21559	93	60-80-100-120-180 (2x)
B-21565		60
B-21571		80
B-21587		100
B-21593		120
B-21602		180
B-22931		240

Φύλλα λείανσης για ξύλο
(10 τεμάχια ανά συσκευασία)

Εφαρμογή: κατάλληλο για λείανση ξύλου και υλικών με βάση το ξύλο. Για λείανση, απομάκρυνση μικρών ατελειών και τελικό φινιρίσμα του ξύλου.

Κωδικός	Μέγεθος (mm)	Κόκκωση
B-21618	93	60-80-120-180-240 (2x)
B-21624		60
B-21630		80
B-22947		100
B-21646		120
B-22953		150
B-21652		180
B-21668		240

Φύλλα λείανσης για χρώμα
(10 τεμάχια ανά συσκευασία)

Εφαρμογή: κατάλληλο για λείανση ξύλου και χρώματος.



Κωδικός	Μέγεθος (mm)	Κόκκωση
B-21674	93	60-80-100-240-320 (2x)
B-21680		60
B-21696		80
B-21705		100
B-22969		120
B-21711		240
B-21727		320

Φύλλα λείανσης για πέτρα
(10 τεμάχια ανά συσκευασία)

Εφαρμογή: κατάλληλο για λείανση σκληρών υλικών όπως πέτρα.

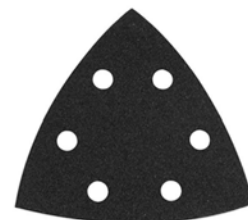

Κωδικός	Μέγεθος (mm)	Κόκκωση
B-21733	93	120-240-400-600-1.200 (2x)
B-21749		120
B-21755		240
B-21761		400
B-21777		600
B-21783		1.200

Κετσέδες στίλβωσης
(1 τεμάχιο ανά συσκευασία)

Εφαρμογή: Κατάλληλο για την απομάκρυνση της σκουριάς του μετάλλου και της βρωμιάς του ξύλου.



Κωδικός	Μέγεθος (mm)	Κόκκωση
B-21808	93	Χοντρή 100
B-21799		Μεσαία 280
B-21814		Χωρίς

Κετσές στίλβωσης
(1 τεμάχιο ανά συσκευασία)

Εφαρμογή: Κατάλληλο για την προστίλβωση πολύ λερωμένων ή γρατσουρισμένων επιφανειών

Κωδικός	Μέγεθος (mm)	Κόκκωση
B-21820	93	Χωρίς



Πριονόλαμα τομέα BIM (1 τεμάχιο ανά συσκευασία)

Εφαρμογή: ξύλο/μέταλλο

Για κοπή πλαισίου πόρτας εγκάρσια στο δάπεδο (μαλακό/σκληρό ξύλο, καπλάμας πλαστικοποιημένα φύλλα), laminate/παρκέ (π.χ. εγκατάσταση χωρίσματος), μικρότερων πλαισίων εγκάρσια (αλουμινένια προφίλ δαπέδου)

Κωδικός	Μέγεθος (mm)	Τύπος
B-64799	TMA045	φ 85



Πριονόλαμα τομέα BIM (1 τεμάχιο ανά συσκευασία)

Εφαρμογή: ξύλο/μέταλλο

Για κοπή πλαισίου πόρτας εγκάρσια στο δάπεδο (μαλακό/σκληρό ξύλο, καπλάμας, πλαστικοποιημένα φύλλα), laminate/παρκέ (π.χ. εγκατάσταση χωρίσματος), μικρότερων πλαισίων εγκάρσια (αλουμινένια προφίλ δαπέδου).

Κωδικός	Μέγεθος (mm)	Τύπος
B-64808	TMA046	φ 100



Βυθιζόμενη πριονόλαμα BIM (1 τεμάχιο ανά συσκευασία)

Εφαρμογή: ξύλο/μέταλλο

Για κοπή μη σιδηρούχων σωλήνων, προφίλ μικρών διαστάσεων, μαλακά καρφιά μικρές βίδες και μαλακό ξύλο.

Κωδικός	Μέγεθος (mm)	Τύπος
B-64814	TMA047	32 x 50



Βυθιζόμενη πριονόλαμα BIM (1 τεμάχιο ανά συσκευασία)

Εφαρμογή: ξύλο/μέταλλο

Για κοπή ξύλου με καρφιά, εγκάρσια κοπή πλαισίου πόρτας (μαλακό/σκληρό ξύλο, πλάκες με επικάλυψη συνθετικού υλικού), βυθιζόμενες κοπές σε laminate.

Κωδικός	Μέγεθος (mm)	Τύπος
B-64820	TMA048	32 x 50



Πριονόλαμα τομέα HCS (1 τεμάχιο ανά συσκευασία)

Εφαρμογή: ξύλο

Για κοπή μασίφ ξύλου, μαλακή ξυλεία και σωλήνων PVC.

Κωδικός	Μέγεθος (mm)	Τύπος
B-64836	TMA049	φ 85



Βυθιζόμενη πριονόλαμα HCS (1 τεμάχιο ανά συσκευασία)

Εφαρμογή: ξύλο

Για βυθιζόμενο πριόνισμα σε μαλακό ξύλο για τοποθέτηση περσιδών αερισμού και κοπές ακριβείας σε στοιχεία επίπλων για δημιουργία πρόσβασης σε πρίζες και διακόπτες.

Κωδικός	Μέγεθος (mm)	Τύπος
B-64842	TMA050	24 x 50



Βυθιζόμενη πριονόλαμα HCS (1 τεμάχιο ανά συσκευασία)

Εφαρμογή: ξύλο

Για βυθιζόμενο πριόνισμα σε μαλακό ξύλο για τοποθέτηση περσιδών αερισμού και κοπές σε στοιχεία επίπλων για δημιουργία πρόσβασης σε πρίζες/διακόπτες.

Κωδικός	Μέγεθος (mm)	Τύπος
B-64858	TMA051	32 x 50



Βυθιζόμενη πριονόλαμα HCS (1 τεμάχιο ανά συσκευασία)

Εφαρμογή: ξύλο

Για βυθιζόμενο πριόνισμα σε μαλακό ξύλο για τοποθέτηση περσιδών αερισμού και κοπές σε στοιχεία επίπλων για δημιουργία πρόσβασης σε πρίζες και διακόπτες, εγκάρσια κοπή του πλαισίου της πόρτας στο δάπεδο.

Κωδικός	Μέγεθος (mm)	Τύπος
B-64864	TMA052	65 x 40



Βυθιζόμενη πριονόλαμα BIM (1 τεμάχιο ανά συσκευασία)

Εφαρμογή: ξύλο

Για βυθιζόμενο πριόνισμα σε σκληρό ξύλο για τοποθέτηση πλεγμάτων αερισμού και κοπές ακριβείας σε στοιχεία επίπλων για δημιουργία πρόσβασης σε πρίζες και διακόπτες, εγκάρσια κοπή ξύλινων δομικών στοιχείων.

Κωδικός	Μέγεθος (mm)	Τύπος
B-64870	TMA053	32 x 50



Βυθιζόμενη πριονόλαμα HCS (1 τεμάχιο ανά συσκευασία)

Εφαρμογή: ξύλο

Για πριόνισμα ξύλινων ταμπλάδων, βυθιζόμενες κοπές ακριβείας σε σκληρό ξύλο, κοπές ακριβείας σε στοιχεία επίπλων για δημιουργία πρόσβασης σε πρίζες/διακόπτες.

Κωδικός	Μέγεθος (mm)	Τύπος
B-64886	TMA054	32 x 50



Βυθιζόμενη πριονόλαμα BIM (1 τεμάχιο ανά συσκευασία)

Εφαρμογή: ξύλο

Για βυθιζόμενο πριόνισμα σε σκληρό ξύλο για τοποθέτηση πλεγμάτων αερισμού, κοπές ακριβείας σε στοιχεία επίπλων για δημιουργία πρόσβασης σε πρίζες και διακόπτες, εγκάρσια κοπή ξύλινων δομικών στοιχείων.

Κωδικός	Μέγεθος (mm)	Τύπος
B-64892	TMA055	65 x 40



Βυθιζόμενη πριονόλαμα HCS (1 τεμάχιο ανά συσκευασία)

Εφαρμογή: ξύλο

Για βυθιζόμενες κοπές ακριβείας σε σκληρό ξύλο για τοποθέτηση πλεγμάτων αερισμού, σε σανίδες για την τοποθέτηση ραφιών και για πριόνισμα ξύλινων ταμπλάδων

Κωδικός	Μέγεθος (mm)	Τύπος
B-64901	TMA056	65 x 40



ΕΞΑΡΤΗΜΑΤΑ ΠΟΛΥΕΡΓΑΛΕΙΩΝ

**Βυθιζόμενη πριονόλαμα BIM
(1 τεμάχιο ανά συσκευασία)**

Εφαρμογή: μέταλλο

Για λεπτές εργασίες προσαρμογής σε μη σιδηρούχα προφίλ, βυθιζόμενες κοπές σε γυψοσανίδες, και κοπή μη επισκληρυμένων καρφιών.

Κωδικός	Μέγεθος (mm)	Τύπος
B-64917	TMA057	10 x 30
		BIM-TIN

**Βυθιζόμενη πριονόλαμα BIM
(1 τεμάχιο ανά συσκευασία)**

Εφαρμογή: μέταλλο

Για κοπή μη επισκληρυμένων καρφιών, χαλκοσωλήνων και πλαστικών σωλήνων, βυθιζόμενες κοπές σε γυψοσανίδες.

Κωδικός	Μέγεθος (mm)	Τύπος
B-64923	TMA058	20 x 30
		BIM-TIN

**Βυθιζόμενη πριονόλαμα BIM
(1 τεμάχιο ανά συσκευασία)**

Εφαρμογή: μέταλλο

Για κοπή μη επισκληρυμένων καρφιών, χαλκοσωλήνων και πλαστικών σωλήνων, βυθιζόμενες κοπές σε γυψοσανίδες.

Κωδικός	Μέγεθος (mm)	Τύπος
B-64939	TMA059	32 x 50
		BIM-TIN

**Βυθιζόμενη πριονόλαμα TC/HM
(1 τεμάχιο ανά συσκευασία)**

Εφαρμογή: μέταλλο

Για κοπή επισκληρυμένων καρφιών και βιδών, κοπή ίπox και σε εξαιρετικά τραχιά υλικά όπως υαλονήματα, γυψοσανίδα, ινοσανίδες.

Κωδικός	Μέγεθος (mm)	Τύπος
B-64945	TMA060	20 x 40
		TC/HM

**Βυθιζόμενη πριονόλαμα TC/HM
(1 τεμάχιο ανά συσκευασία)**

Εφαρμογή: μέταλλο

Για κοπή επισκληρυμένων καρφιών και βιδών, κοπή ίπox και σε εξαιρετικά τραχιά υλικά όπως υαλονήματα, γυψοσανίδα, ινοσανίδες.

Κωδικός	Μέγεθος (mm)	Τύπος
B-64951	TMA061	32 x 40
		TC/HM

**Πριονόλαμα τομέα BIM
(1 τεμάχιο ανά συσκευασία)**

Εφαρμογή: πολλαπλά υλικά

Κοπή μονωτικών υλικών (πολυστερένιο) ηχοαπορροφητικά πάνελ, χαρτόνι, μοκέτα καουτσούκ, δέρμα.



Κωδικός	Μέγεθος (mm)	Τύπος
B-64967	TMA063	ø 100
		BIM

**Ξύστρα HCS
(1 τεμάχιο ανά συσκευασία)**

Εφαρμογή: πολλαπλά υλικά

Αφαίρεση μαλακής κόλλας μοκέτας, υπολείμματα μπογιές και αρμούς σιλικόνης κόλλας πλακιδίων και κονιάματος.

Κωδικός	Μέγεθος (mm)	Τύπος
B-64995	TMA066	52 x 40
		HCS

**Πριονόλαμα τομέα BIM-TIN
(1 τεμάχιο ανά συσκευασία)**

Εφαρμογή: πολλαπλά υλικά

Για βυθιζόμενες κοπές σε γυψοσανίδες, τσιμεντοσανίδες, κοπή σε ξύλο, μέταλλο, μικρά προφίλ, fiberglass ή πλαστικό ενισχυμένο με εποξική ρητίνη.

Κωδικός	Μέγεθος (mm)	Τύπος
B-64973	TMA064	ø 100
		BIM-TIN

**Ξύστρα HCS
(1 τεμάχιο ανά συσκευασία)**

Εφαρμογή: πολλαπλά υλικά

Αφαίρεση κονιάματος ή κόλλας πλακιδίων, υπολείμματα κονιαμάτων και τσιμέντου και υπολείμματα κόλλας μοκετών.

Κωδικός	Μέγεθος (mm)	Τύπος
B-64989	TMA065	52 x 26
		HCS

**Κόφτης γενικής χρήσης HCS
(1 τεμάχιο ανά συσκευασία)**

Εφαρμογή: πολλαπλά υλικά

Κοπή σε μαλακούς διαστελλόμενους αρμούς, στεγανοποιητικά μέσα, μονωτικά υλικά και μαλακά υλικά αρμών.

Κωδικός	Μέγεθος (mm)	Τύπος
B-65006	TMA067	28 x 40
		HCS

**Λάμα γενικής χρήσης HCS
(1 τεμάχιο ανά συσκευασία)**

Εφαρμογή: πολλαπλά υλικά

Κοπή ασφαλτόπανου, χαρτοκιβώτιου, μοκέτας, δάπεδο PVC και τεχνητού χλοοτάπητα.

Κωδικός	Μέγεθος (mm)	Τύπος
B-65012	TMA068	11 x 24
		HCS



Πριονόλαμα τομέα TC/HM με επικάλυψη ακμής καρβιδίου (1 τεμάχιο ανά συσκευασία)

Εφαρμογή: κονιάματα

Φρεζάρισμα αρμών σε πλακάκια τοίχου και δαπέδου, μικρών εγκοπών σε πλακάκια τοίχου, αυλακιών σε πορώδες μπετόν για τοποθέτηση καλωδίων και σωληνών κάτω από το σοβά.

Κωδικός	Μέγεθος (mm)	Τύπος
B-65028	TMA069	φ 85 Κόκκωση 30



Πριονόλαμα τομέα με επικάλυψη ακμής Διαμαντιού (1 τεμάχιο ανά συσκευασία)

Εφαρμογή: κονιάματα

Φρεζάρισμα αρμών σε πλακάκια τοίχου και δαπέδου, κοπή μαλακών πλακιδίων, fiberglass, ανθρακονήματος, εποξειδικά υλικά.

Κωδικός	Μέγεθος (mm)	Τύπος
B-65034	TMA070	φ 85 Κόκκωση 40

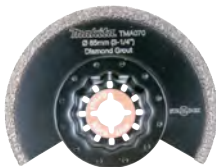

Πριονόλαμα τομέα TC/HM με επικάλυψη ακμής καρβιδίου (1 τεμάχιο ανά συσκευασία)

Εφαρμογή: κονιάματα και πολλαπλά υλικά

Φρεζάρισμα ιδιαίτερα λεπτών αρμών σε πλακάκια τοίχου και δαπέδου, εσοχών σε εποξειδικά υλικά, αυλακιών σε πορώδες μπετόν για τοποθέτηση καλωδίων και σωληνών κάτω από το σοβά.

Κωδικός	Μέγεθος (mm)	Τύπος
B-65040	TMA071	φ 70 Κόκκωση 50



Πριονόλαμα τομέα TC/HM με επικάλυψη ακμής καρβιδίου (1 τεμάχιο ανά συσκευασία)

Εφαρμογή: κονιάματα και πολλαπλά υλικά

Φρεζάρισμα αρμών σε πλακάκια, μαλακά πλακίδια τοίχου, fiberglass και εποξειδικές ίνες.

Κωδικός	Μέγεθος (mm)	Τύπος
B-65056	TMA072	φ 85 Κόκκωση 40



Πλάκα λείανσης TC/HM με επικάλυψη καρβιδίου (1 τεμάχιο ανά συσκευασία)

Εφαρμογή: απομάκρυνση κονιάματος και κόλλας

Για την αφαίρεση κονιάματος και κόλλας πλακιδίων από ξύλινα & συνθετικά υλικά, στρωμάτων βαφής και βερνικιού. Λείανση σε εποξειδικά υλικά και ανθρακίνες.

Κωδικός	Μέγεθος (mm)	Τύπος
B-65062	TMA073	78 Κόκκωση 30



Εξαρτήματα απομάκρυνσης κονιάματος TC/ HM με επικάλυψη καρβιδίου (1 τεμάχιο ανά συσκευασία)

Εφαρμογή: απομάκρυνση κονιάματος και κόλλας

Για την αφαίρεση σοβάδων, κονιαμάτων & κόλλας σε δύσκολες γωνίες, φρεζάρισμα αρμών σε πλακάκια

Κωδικός	Μέγεθος (mm)	Τύπος
B-65078	TMA074	70 Κόκκωση 40



Πριονόλαμα βυθιζόμενης κοπής TC/HM τοξωτής ακμής με επικάλυψη καρβιδίου (1 τεμάχιο ανά συσκευασία)

Εφαρμογή: κοπή σε τραχιά υλικά

Για βυθιζόμενες κοπές και αφαίρεση γρεζιών σε τραχιά υλικά (fiberglass), αφαίρεση κονιάματος σε γωνίες και στενούς χώρους.

Κωδικός	Μέγεθος (mm)	Τύπος
B-65084	TMA075	32 x 30 Κόκκωση 50



Πλάκα λείανσης TC/HM με επικάλυψη καρβιδίου (1 τεμάχιο ανά συσκευασία)

Εφαρμογή: τραχιά λείανση

Για λείανση σε ξύλο, χρώματα και βερνίκι, γύψο, πλαστικά σύνθετα και εποξειδικά υλικά σε δυσπρόσιτα σημεία (π.χ. περιόδους).

Κωδικός	Μέγεθος (mm)	Τύπος
B-65090	TMA076	32 x 50 Κόκκωση 40



Πλάκα λείανσης TC/HM με επικάλυψη καρβιδίου (1 τεμάχιο ανά συσκευασία)

Εφαρμογή: λεπτή λείανση

Για λεπτή λείανση με τέλειο φινιρίσμα σε ξύλο λείανση σε ξύλο, χρώματα και βερνίκι, γύψο, πλαστικά σύνθετα και εποξειδικά υλικά σε εξαιρετικά στενούς χώρους.

Κωδικός	Μέγεθος (mm)	Τύπος
B-65109	TMA077	32 x 50 Κόκκωση 100



Αντάπτορας "Α" για εξαρτήματα πολυεργαλείων (Fein) (1 τεμάχιο ανά συσκευασία)

Κωδικός	Για το μοντέλο
313248-8	DTM51, TM3000



ΕΞΑΡΤΗΜΑΤΑ ΠΟΛΥΕΡΓΑΛΕΙΩΝ

**Λάμα INOX απομάκρυνσης στεγανοποιητικών
(1 τεμάχιο ανά συσκευασία)**

Εφαρμογή: υλικά στεγανοποίησης

Πρακτική κοπή και αφαίρεση των στεγανοποιητικών δαπέδων και σιλικόνης, με πολύ λεπτή λεπίδα 2 όψεων από ανοξείδωτο ατσάλι που εμποδίζει την οξείδωση.



Κωδικός	Μέγεθος (mm)	Τύπος
B-69783	TMA082	12 x 29

**Πλάκα λείανσης TC/HM
με επικάλυψη καρβιδίου
(1 τεμάχιο ανά συσκευασία)**

Εφαρμογή: κόλλα πλακιδίων, κονιάματα, βαφή

Για την αφαίρεση κονιαμάτων, κόλλας πλακιδίων, βαφής σε fiberglass, υπολειμμάτων κόλλας μοκετών από ορυκτές επιφάνειες και για ξεχόνδρισμα ξύλου.



Κωδικός	Μέγεθος (mm)	Τύπος
B-69799	TMA083	90

**Πλάκα λείανσης TC/HM
με επικάλυψη καρβιδίου
(1 τεμάχιο ανά συσκευασία)**

Εφαρμογή: βαφή σε ξύλο

Για την αφαίρεση κονιαμάτων και κόλλας πλακιδίων από ξύλινα & συνθετικά υλικά στρωμάτων βαφής και βερνικιού. Λείανση σε εποξειδικά υλικά και ανθρακίνες.

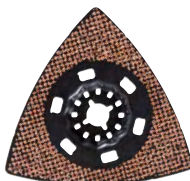

Κωδικός	Μέγεθος (mm)	Τύπος
B-69808	TMA084	90

**Πλάκα λείανσης TC/HM
με επικάλυψη καρβιδίου
(1 τεμάχιο ανά συσκευασία)**

Εφαρμογή: βαφή σε ξύλο

Για την γρήγορη αφαίρεση χονδρών στρωμάτων βαφής από ξύλινα υλικά και λείανση παλαιωμένου ξύλου.

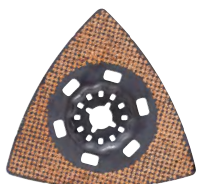

Κωδικός	Μέγεθος (mm)	Τύπος
B-69814	TMA085	90

**Πλάκα λείανσης TC/HM
με επικάλυψη καρβιδίου
(1 τεμάχιο ανά συσκευασία)**

Εφαρμογή: ξύλο

Για γρήγορη λείανση σε ξύλινα υλικά.



Κωδικός	Μέγεθος (mm)	Τύπος
B-69820	TMA086	90

**Βυθιζόμενη πριονόλαμα TC/HM
(1 τεμάχιο ανά συσκευασία)**

Εφαρμογή: μέταλλο

Για κοπή επισκληρυσμένων καρφιών και βιδών, κοπή inox και σε εξαιρετικά τραχιά υλικά όπως υαλονήματα, γυψοσανίδα, ινσανίδες.



Κωδικός	Μέγεθος (mm)	Τύπος
B-69755	TMA079	45 x 40

**Βυθιζόμενη πριονόλαμα TC/HM
καρβιδίου
(1 τεμάχιο ανά συσκευασία)**

Εφαρμογή: πολλαπλά υλικά

Για κοπή fiberglass, ανθρακονήματος, εποξειδικά υλικά, γυψοσανίδες. Χάρη στην τοξωτή ακμή κοπής επιτρέπει ακριβείς κοπές χωρίς κραδασμούς.



Κωδικός	Μέγεθος (mm)	Τύπος
B-69761	TMA080	32 x 40

**Πριονόλαμα BIM DUAL-TEC
(1 τεμάχιο ανά συσκευασία)**

Εφαρμογή: πολλαπλά υλικά

Ειδική λάμα για γυψοσανίδες, χάρη στη γεωμετρία της επιτρέπει ακριβείς κοπές χωρίς κραδασμούς.



Κωδικός	Μέγεθος (mm)	Τύπος
B-69777	TMA081	53 x 40

COSMOS

S Y S T E M

Μία σειρά διαμαντόδισκων κατάλληλων για τον επαγγελματία.



Πως να διαβάζετε τους κωδικούς αναγνώρισης των διαμαντόδισκων Makita

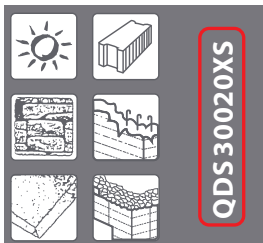

ΤΥΠΟΣ ΧΕΙΛΟΥΣ ΚΟΠΗΣ

DS = Με τομείς
DT = Turbo
DC = Συνεχές
DE = Ηλεκτροσυγκολλητό
DM = Βιομηχανικής οδόντωσης
DA = Για άσφαλτο

Ø ΔΙΑΜΕΤΡΟΣ ΟΠΗΣ

15 = 15mm
16 = 16mm
20 = 20mm
22 = 22.23mm
25 = 25.4mm

Q | D S | 3 0 0 | 2 0 | X S

ΕΜΠΟΡΙΚΟ ΣΗΜΑ

Q = Quasar
C = Comet
N = Nebula
L = Laser (DiaMak+)

Ø ΔΙΑΜΕΤΡΟΣ ΔΙΣΚΟΥ

ΕΙΔΙΚΑ ΧΑΡΑΚΤΗΡΙΣΤΙΚΑ

E = Enduro
R = Ταχείας κοπής
C = Με σχισμές ψύξης
V = Με ενισχυμένο κέντρο
X = Τεχνολογία 3D
S = Αθόρυβο



ΠΑΡΑΔΕΙΓΜΑΤΑ

QDS30020XS: Quasar - με τομείς - 300 mm - Οπή 20 mm - Tecnologia 3D - Αθόρυβος
CDS40025RCX: Comet - με τομείς - 400 mm - Οπή 25.4 mm - feritoio di raffreddamento - tecnologia 3D
NDS11522E: Neutron - με τομείς - 115mm - Οπή 22.23 mm - Enduro

quasar



Διαμαντόδισκοι "PREMIUM" με τεχνολογία 3D για επαγγελματικά αποτελέσματα. Διαθέτουν τεχνολογία STEALTH η οποία μειώνει τις δονήσεις και το θόρυβο. Έχουν ενισχυμένο κέντρο και σχισμές ψύξης για γρήγορες κοπές. Κατάλληλοι για ξηρές και υγρές κοπές.



Quasar - Δίσκοι μακράς διάρκειας με αντικραδασμικό έλεγχο και χαμηλό θόρυβο
Γενικής χρήσης. Για γρανίτη, άσφαλτο και οποιοδήποτε άλλο υλικό.



Κωδικός	Ø (mm)	Τύπος	Πάχος δοντιών (mm)	Οπή Ø (mm)	Δακτύλιος (mm)	Χαρακτηριστικά
B-12712	230	QDS23022XS	12	22,23	-	3DDG stealth χαμηλού θορύβου
B-13465	350	QDS35025XS	12	25,4	20	3DDG stealth χαμηλού θορύβου
B-13471	400	QDS40025XS	12	25,4	20	3DDG stealth χαμηλού θορύβου

Μια ευρεία γκάμα δίσκων με την ποιότητα των τρισδιάστατων πλεγμάτων διαμαντιού και άλλων προαιρετικών χαρακτηριστικών όπως η τεχνολογία STEALTH και οι σχισμές ψύξης.
 Η γκάμα διαθέτει δίσκους ταχείας κοπής και Enduro, για εξαιρετικές ταχύτητες ή μεγιστοποίηση της διάρκειας ζωής.
 Περιλαμβάνει ακόμη δίσκους για ασφαλτό, τούβλα και λοιπά οικοδομικά υλικά.
 Δίσκοι κατάλληλοι για ξηρά και υγρά κοπή.



**ENDURO
RAPIDE**



Comet Rapide με σχισμές ψύξης - Δίσκοι για γρήγορες κοπές

Για σκυρόδεμα, σκληρά και μεσαία τούβλα, κλίνκερ, πλήνιοι σωλήνες και κεραμίδια.

RAPIDE



Κωδικός	Ø (mm)	Τύπος	Πάχος δοντιών (mm)	Οπή Ø (mm)	Δακτύλιος (mm)	Χαρακτηριστικά
B-12762	115	CDS11522RC	10	22,23	-	Ταχεία υγρή κοπή
B-12778	125	CDS12522RC	10	22,23	20	Ταχεία υγρή κοπή
B-27187	150	CDS15022RC	10	22,23	-	Ταχεία υγρή κοπή
B-12784	230	CDS23022RCX	10	22,23	-	3DDG Ταχεία υγρή κοπή
B-13552	350	CDS35025RCX	10	25,4	20	3DDG Ταχεία υγρή κοπή
B-13568	400	CDS40025RCX	10	25,4	20	3DDG Ταχεία υγρή κοπή



Comet turbo - Δίσκοι για γρήγορη κοπή σκληρών υλικών

Γρανίτες, Klinker, σκληρά τούβλα, σωλήνες από σκυρόδεμα, κυβόλιθοι, φυσικές πέτρες και ασβεστόλιθο.



Κωδικός	Ø (mm)	Τύπος	Πάχος δοντιών (mm)	Οπή Ø (mm)	Δακτύλιος (mm)	Χαρακτηριστικά
B-12980	115	CDT11522	7	22,23	-	Turbo, δίσκος standard
B-12996	125	CDT12522	7	22,23	20	Turbo, δίσκος standard
B-13007	150	CDT15022	7	22,23	20	Turbo, δίσκος standard
B-13013	180	CDT18022	7	22,23	-	Turbo, δίσκος standard
B-13035	230	CDT23022	8	22,23	-	Turbo, δίσκος standard
B-13057	350	CDT35025	8,5	25,4	-	Turbo, δίσκος standard



Comet δίσκοι με συνεχές χείλος κοπής για ταχεία κοπή ακριβείας

Κεραμικά, πορσελάνη, κυβόλιθοι και πλάκες πεζοδρομίου, μάρμαρο.



Κωδικός	Ø (mm)	Τύπος	Πάχος δοντιών (mm)	Οπή Ø (mm)	Δακτύλιος (mm)	Χαρακτηριστικά
B-13085	115	CDC11522	5	22,23	-	Συνεχής δίσκος standard
B-13091	125	CDC12522	5	22,23	20	Συνεχής δίσκος standard
B-13100	150	CDC15022	5	22,23	20	Συνεχής δίσκος standard
B-13138	230	CDC23030	5	30	25,4	Συνεχής δίσκος standard
B-13150	350	CDC35030	7	30	25,4	Συνεχής δίσκος standard

ΔΙΣΚΟΙ ΓΙΑ DCE090



Διαμαντόδισκος

Κωδικός	Ø Δίσκου (mm)	Ø Οπής (mm)	Εφαρμογές	Ν° τυχ. ανά συσκ.
B-53718	230	22,23	Μέταλλο, PVC	1



Διαμαντόδισκος με τομείς

Κωδικός	Ø Δίσκου (mm)	Ø Οπής (mm)	Εφαρμογές	Ν° τυχ. ανά συσκ.
E-02967	230	22,23	Σκυρόδεμα	1



Διαμαντόδισκος Rescue

Κωδικός	Ø Δίσκου (mm)	Ø Οπής (mm)	Εφαρμογές	Ν° τυχ. ανά συσκ.
B-55326	230	22,23	Πολλάπλά υλικά (για συνεργεία διάσωσης)	1



Δίσκος κοπής

Κωδικός	Ø Δίσκου (mm)	Ø Οπής (mm)	Πάχος (mm)	Εφαρμογές	Ν° τυχ. ανά συσκ.
B-53718	230	22,23	2	Inox	1

ΔΙΣΚΟΙ ΜΕ ΤΟΜΕΙΣ



Δίσκοι με τομείς για άσφαλτο

Άσφαλτος, τούβλα και κυβόλιθοι, ψαμμόλιθος, οικοδομικά εν γένει υλικά.

★★★★

Κωδικός	Ø (mm)	Τύπος	Πάχος δοντιών (mm)	Οπή Ø (mm)	Δακτύλιος (mm)	Χαρακτηριστικά
B-13275	350	CDA35025	10	25,4	20	Άσφαλτος



NEBULA

★★★



Nebula - Δίσκοι για γρήγορες και ακριβείς κοπές

Σκυρόδεμα, τούβλα, πλακάκια, δομικά υλικά.

Κωδικός	Ø (mm)	Τύπος	Πάχος δοντιών (mm)	Οπή Ø (mm)	Δακτύλιος (mm)	Χαρακτηριστικά
B-53986	115	NDS11522	10	22,23		Συγκόλληση τομέων με λείζερ
B-53992	125	NDS12522				
B-54003	150	NDS15022				
B-54019	180	NDS18022				
B-54025	230	NDS23022				
B-54053	350	NDS35030		25,4	20	
B-54069	400	NDS40025	20			

ΔΙΑΜΑΝΤΟΔΙΣΚΟΙ ΓΙΑ ΛΟΙΠΑ ΕΡΓΑΛΕΙΑ

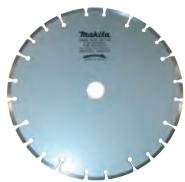

Διαμαντόδισκοι με τομείς

Για το μοντέλο: 4112HS.

Εφαρμογές: * = σκυρόδεμα

Κωδικός	Εφαρμογή	Για μοντέλο	Ø Δίσκου-Οπής (mm)	Ν° τμχ. ανά συσκ.
A-02484	*	Silver	305x30	1



Διαμαντόδισκος

Εφαρμογές: μάρμαρο, μπετόν, τοιμεντοσανίδες, πυρότουβλα.

Κωδικός	Χαρακτηριστικά	Ø (mm)	Ν° τμχ. ανά συσκ.
A-87884	Επίπεδος	115	1



Διαμαντόδισκος για υγρή κοπή

Εφαρμογές: σκυρόδεμα, κεραμικά, πλακάκια, γρανίτη, μάρμαρο.

Κωδικός	Για μοντέλο	Εφαρμογές	Ø (mm)	Ν° τμχ. ανά συσκ.
B-21951	4101RH, 4101RM	Για σκυρόδεμα, κεραμικά, πλακάκια, γρανίτη, μάρμαρο	125x20	1



Διαμαντόδισκος για υγρή κοπή

* = Γυαλί.

Κωδικός	Για μοντέλο	Τύπος	Ø (mm)	Ν° τμχ. ανά συσκ.
B-22028	* 4101RH	Με τομείς	110 x 20	1



Τροχοί λείανσης

Για τα μοντέλα: GB602, GB801.

Κωδικός	Ø (mm)	Κόκκωση	Ν° τμχ. ανά συσκ.
B-51926	150x16x12,7	60	1
B-51932	150x16x12,7	120	1
B-51976	205x19x15,88	120	1
B-51960	205x19x15,88	60	1



Διαμαντόδισκοι υγρής κοπής

Για τα μοντέλα: CC301, CC300.

Εφαρμογές: Γυαλί.

Κωδικός	Ø Δίσκου (mm)	Ø Οπής (mm)	Πάχος (mm)	Εφαρμογές	Ν° τμχ. ανά συσκ.
B-21098	85	15	1,8	Γυαλί	1



D-41589

D-41610

Διαμαντόδισκοι με τομείς

Εφαρμογές: σκυρόδεμα, τούβλα και γενικά δομικά υλικά.

Κωδικός	Ø Δίσκου (mm)	Ø Οπής (mm)	Ν° τμχ. ανά συσκ.
D-41589	115		1
D-41595	125	22, 23	1
D-41610	230		1



D-41654

Διαμαντόδισκοι με συνεχές χείλος, ξηράς χρήσης

Εφαρμογές: σκυρόδεμα, τούβλα και γενικά δομικά υλικά.

Κωδικός	Ø Δίσκου (mm)	Ø Οπής (mm)	Ν° τμχ. ανά συσκ.
D-41626	115	22,23	1
D-41632	125		1
D-41648	180		1
D-41654	230		1

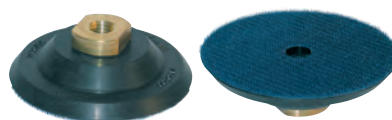
**Ελαστική βάση δίσκου**

Για το μοντέλο: PW5000C.

Κωδικός	Ν° τμχ. ανά συσκ.
743080-0	1



D-61123

ΝΕΟ**Διαμαντόδισκος με τομείς**

Εφαρμογές: σκυρόδεμα, τούβλα και γενικά δομικά υλικά.

Κωδικός	Ø Δίσκου (mm)	Ø Οπής (mm)	Ν° τμχ. ανά συσκ.
D-61123	115	22,23	1
D-61139	125		1
D-61145	230		1

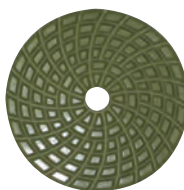
**Λειαντικοί δίσκοι με βέλκρο**

Για το μοντέλο: PW5000C.

Εφαρμογές: υγρής χρήσης, μάρμαρο, γρανίτης.

Κωδικός	Ø (mm)	Κόκκωση (mm)	Χρώμα	Ν° τμχ. ανά συσκ.
D-15584	100	50	Μπλε	1
D-15590	100	100	Κίτρινο	1
D-15609	100	200	Πορτοκαλί	1
D-15615	100	400	Κόκκινο	1
D-15621	100	800	Πράσινο	1
D-15637	100	1500	Γαλάζιο	1
D-15643	100	3000	Καφέ	1
D-15659	100	-	-	1
D-15805*	100	-	Διάφορα	8

*Σετ 8 διαφορετικών λειαντικών δίσκων.



1 2 3 4 5 6



7 8

Διαμαντόδισκοι λείανσης ξηράς χρήσης

Εφαρμογές: σκυρόδεμα.

Κωδικός	Τύπος	Για μοντέλο	Ø (mm)	Ν° τμχ. ανά συσκ.
B-12289	1. Λείο φινίρισμα, κορυφαίας ποιότητας	PC5000C	125	1
B-12295	2. Διπλός δακτύλιος, ξεχόνδρισμα κορυφαίας ποιότητας			1
B-48561	3. Μονός δακτύλιος 8T για ταχείς εργασίες			1
B-48577	4. Διπλός δακτύλιος ξεχονδρίσματος			1
B-48583	5. Boostering 6T για ακατέργαστες επιφάνειες	PC1100	110	1
B-50005	6. Κεφαλή Turbo, για φινίρισμα			1
792289-1	7. Λείο φινίρισμα, κορυφαίας ποιότητας			1
A-07369	8. Κεφαλή Turbo, για φινίρισμα			1



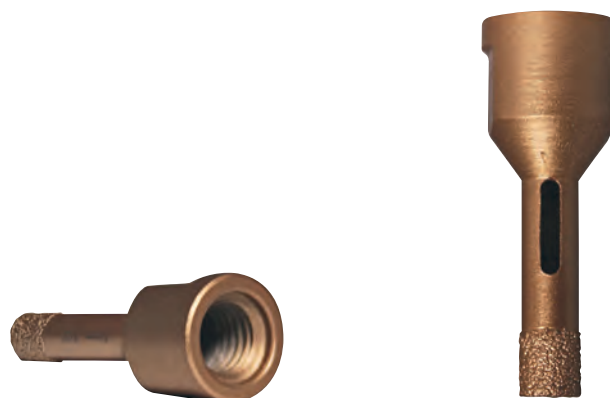

Διαμαντοτρώπανα για γωνιακούς τροχούς M14.

Εφαρμογές: σπές σε πλακάκια, για την στερέωση σωλήνων ή άλλων εξαρτημάτων. Ξηρή χρήση: συνιστάται η ξηρή χρήση για να διατηρείται η κοπή πάντα γρήγορη και αποτελεσματική, συνιστάται ο περιοδικός καθαρισμός στην πέτρα. Για πλακάκια από πορσελάνη, κεραμικά γενικά.

Διαμαντοτρώπανα για γωνιακούς τροχούς M14.

Κωδικός	Μέγεθος mm	Ν° τυχ. ανά συσκ.
D-44448	16	1
D-44454	20	1
D-44460	22	1
D-44476	25	1
D-44482	27	1
D-44498	30	1
D-44507	32	1
D-44513	35	1
D-44529	38	1
D-44535	40	1
D-44541	45	1
D-44557	51	1
D-44563	55	1
D-44579	57	1
D-44585	60	1
D-44591	65	1
D-44600	67	1
D-44616	68	1
D-44622	70	1
D-44638	75	1
D-44644	80	1
D-44650	83	1



Διαμαντόδισκος αντικραδαστικός

Εφαρμογές: λείανση σκυροδέματος και οικοδομικών υλικών.

Κωδικός	Ø Δίσκου mm	Ø Οπή mm	Ν° τυχ. ανά συσκ.
B-38560	125	22,23	1

ΔΙΑΜΑΝΤΟΚΟΡΩΝΕΣ ΞΗΡΑΣ ΧΡΗΣΗΣ

Αυτός ο τύπος διαμαντοκορώνων προορίζεται για εργασίες ξηρού τρυπήματος, οπότε συνίσταται να μην χρησιμοποιείται νερό, γιατί η παρουσία του θα προκαλέσει μπλοκάρισμα της περιστροφής της κορώνας κατά τη διάρκεια της λειτουργίας της.



Πριν τη διάτρηση θα πρέπει να καθορίσουμε την κατάλληλη θέση για να τοποθετήσουμε τα διάφορα εξαρτήματα (την διαμαντοκορώνα και την άκρη του κεντραδούρου). Για να ρυθμίσουμε τη διαμαντοκορώνα που βρίσκεται πάνω στην καροτιέρα εισάγουμε με πίεση την άκρη του συμπτυσσόμενου κεντραδούρου.

Επισης είναι απαραίτητο να φοράτε την κατάλληλη ενδυμασία για την πρόληψη ατυχημάτων κατά τη διάρκεια της εργασίας όπως κράνος, προστατευτικά γυαλιά, ακουστικά και γάντια.

Για να αρχίσετε τη διάτρηση στηρίξτε την άκρη στον τοίχο, κατευθύνετε αργά τη μηχανή έτσι ώστε να έρθει σε επαφή η άκρη διάτρησης με την επιφάνεια που θέλουμε να τρυπήσουμε.

Όταν το βάθος της διάτρησης είναι 6-8mm, για να σταματήσετε τη λειτουργία του εργαλείου, εξάγετε την άκρη του κεντραδούρου (σε αυτό το σημείο έχει τελειώσει την εργασία του), και για να συνεχίσετε την διάτρηση ακολουθήστε την πορεία που έχει προδιαγραφηθεί βάζοντας σε λειτουργία τη καροτιέρα.

Το συγκεκριμένο σύστημα της εισερχόμενης κορώνας μειώνει το χρόνο εργασίας γιατί αποφεύγεται η χρήση των άκρων διάτρησης που θα ήταν απαραίτητα προκειμένου να τοποθετηθεί ο κεντραδούρος. Για να λειτουργεί σωστά το εργαλείο φροντίστε



ώστε να μην υπάρχουν μεγάλες ποσότητες υλικού διάτρησης στη διαμαντοκορώνα, διαφορετικά απομακρύνετε τον κύριο όγκο και στη συνέχεια τα υπολείμματα και συνεχίστε τη διάτρηση. Είναι σημαντικό να προσέχετε ώστε η κορώνα να μην πέσει κάτω ή να μην δεχτεί χτυπήματα γιατί τα τμήματα του διαμαντιού μπορούν να φθαρούν.

Σε περίπτωση που παρατηρήσετε μειωμένη διείσδυση μπορεί να είναι απαραίτητο να μειώσετε την πίεση που ασκείτε και τελικά να αφαιρέσετε τη διαμαντοκορώνα προκειμένου να απομακρύνετε τα υπολείμματα σκόνης. Ωστόσο υπάρχει η δυνατότητα να ενισχύσουμε την ικανότητα διάτρησης των κοπτικών μερών χρησιμοποιώντας πέτρα ακονίσματος.

Είναι πολύ σημαντικό να γνωρίζουμε ότι η λειτουργία της κρούσης δεν πρέπει να χρησιμοποιείται στα τμήματα των διαμαντιών που εφαρμόζονται, διότι θα απλωθούν και θα αποσπαστούν κάτι που θα αλλάξει την ακρίβεια της τρύπας και θα οδηγήσει στην οριστική καταστροφή της διαμαντοκορώνας. Επομένως, θα πρέπει να θυμάστε ότι η διαμαντοκορώνα πρέπει να κόβει και όχι να συντρίβει το υλικό. Για το λόγο αυτό είναι πολύ σημαντικό να βρεθεί η κατάλληλη ταχύτητα περιστροφής για την κάθε εργασία. Πολύ υψηλή ταχύτητα θα προκαλέσει διαφοροποιήσεις στη συμμετρία διάτρησης των διαμαντιών και θα έχει ως αποτέλεσμα την υπερθέρμανση.



Η Makita συμβουλεύει, ειδικά για το DBM130, να χρησιμοποιείται πάντα διαμαντοκορώνα. Οι προαναφερθείσες κορώνες ενδύκνεται να χρησιμοποιούνται για την κοπή υλικών που είναι γενικά λιγότερο σκληρά. Είναι προφανές ότι τρυπώντας υλικά όπως συμπαγές τσιμέντο, οι κόψεις της διαμαντοκορώνας θα απλώσουν και θα φθαρούν μειώνοντας έτσι τη διάρκεια ζωής της διαμαντοκορώνας.

ΣΧΕΔΙΑΓΡΑΜΜΑ ΣΥΝΑΡΜΟΛΟΓΗΣΗΣ ΚΟΡΩΝΩΝ ΚΑΙ ΕΞΑΡΤΗΜΑΤΩΝ M16

ΓΙΑ ΜΟΝΤΕΛΟ 8406

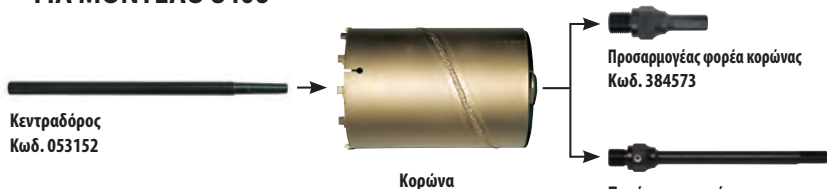

ΓΙΑ ΜΟΝΤΕΛΟ DBM130

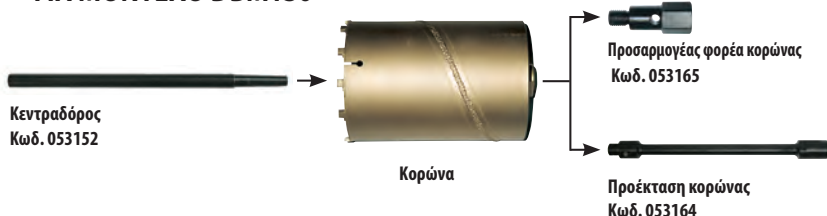

Κορώνα Silver M16 x 2.0 ξηρής χρήσης

για τα μοντέλα 8406, DBM130.

Ετοιμες για χρήση με μια μόνο περιστροφή.

Εφαρμογές: σκυρόδεμα, γρανίτης, πέτρα.

ΓΙΑ ΜΟΝΤΕΛΟ DBM130



Διαμαντοκορώνες M18 x 1,5 ξηρής χρήσης.

για τα μοντέλα 8406, DBM130.

Ετοιμες για χρήση με μια μόνο περιστροφή.

Εφαρμογές: σκυρόδεμα, γρανίτης, πέτρα.

Κωδικός	Μέγεθος Ø x Μήκος (mm)	Ν° τμχ. ανά συσκ.
B-20513	32x165	1
B-20529	38x165	1
B-20535	54 x165	1
B-20541	65 x165	1
B-20557	70x165	1
B-20579	90 x165	1
B-20585	105x165	1
B-20591	120x165	1
B-20600	127x165	1
B-20616	152x165	1
B-29664	162x165	1

Κωδικός	Μέγεθος Ø x Μήκος (mm)	Ν° τμχ. ανά συσκ.
B-43527	32x165	1
B-43533	40x165	1
B-43549	52 x165	1
B-43555	65 x165	1
B-43561	70x165	1
B-43577	80x165	1
B-43583	90 x165	1
B-43599	106x165	1
B-43608	120x165	1
B-43614	130x165	1
B-43620	150x165	1
B-43636	160x165	1

ΣΧΕΔΙΑΓΡΑΜΜΑ ΣΥΝΑΡΜΟΛΟΓΗΣΗΣ ΚΟΡΩΝΩΝ ΚΑΙ ΕΞΑΡΤΗΜΑΤΩΝ M18

ΓΙΑ ΜΟΝΤΕΛΟ 8406

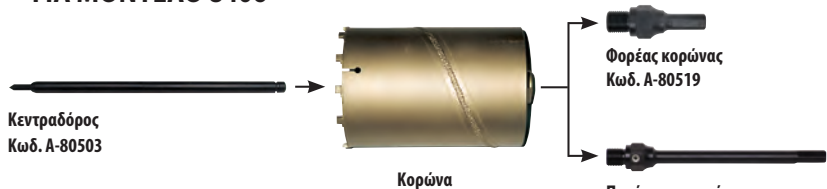

ΓΙΑ ΜΟΝΤΕΛΟ DBM130

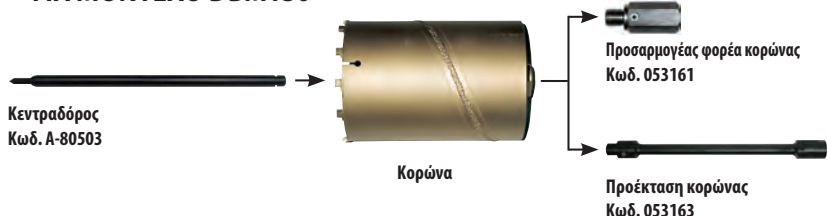

Διαμαντοκορώνες M18 x 1,5 ξηρής χρήσης

για τα μοντέλα 8406, DBM130.

Ετοιμες για χρήση με μια μόνο περιστροφή.

Εφαρμογές: σκυρόδεμα, γρανίτης, πέτρα.

Κωδικός	Μέγεθος Ø x Μήκος (mm)	Ν° τμχ. ανά συσκ.
A-85036	32x165	1
A-85042	38x165	1
A-85058	54 x165	1
A-85064	65 x165	1
A-85070	70x165	1
A-80472	80x165	1
A-85086	90 x165	1
A-80488	105x165	1
A-80494	120x165	1
A-85606	127x165	1
A-85597	152x165	1
A-85612	162x165	1

Κεντραδόρος

Κωδικός	Για μοντέλο	Ν° τμχ. ανά συσκ.
053152	8406	1



Προσαρμογέας φορέα κορώνας FM (18 x 2,5) M (M16 x 2)

Κωδικός	Για μοντέλο	Ν° τμχ. ανά συσκ.
053165	DBM130	1

Προέκταση διαμαντοκορώνας M18 x 1,5

Κωδικός	Για μοντέλο	Μέγεθος (mm)	Ν° τμχ. ανά συσκ.
053156	8406	210	1
053159		310	1



Προέκταση διαμαντοκορώνας M16 x 2

Κωδικός	Για μοντέλο	Μέγεθος (mm)	Ν° τμχ. ανά συσκ.
053157	8406	210	1
053158		310	1



Προέκταση με σφήνα εξώθησης για κορώνες M16 x 2 με την προσθήκη του κωνικού κεντραδούρου 053152.

Κωδικός	Για το μοντέλο	Μέγεθος (mm)	Ν° τμχ. ανά συσκ..
053164	DBM080, DBM130	310	1



Προέκταση για ιαπωνικές κορώνες M18 x 2,5 με την προσθήκη του κεντραδούρου A-80503.

Κωδικός	Για το μοντέλο	Μέγεθος (mm)	Ν° τμχ. ανά συσκ..
053163	DBM080, DBM130	310	1

ΕΞΑΡΤΗΜΑΤΑ ΓΙΑ ΔΙΑΜΑΝΤΟΚΟΡΩΝΕΣ



Κεντραδός κορώνας

Κωδικός	Για το μοντέλο	Ν° τμχ. ανά συσκ..
A-80503	8406/DBM130	1



Φορέας κορώνας M18 x 1,5. Ετοιμος για χρήση με μια μόνο περιστροφή.

Κωδικός	Για το μοντέλο	Ν° τμχ. ανά συσκ..
A-80519	8406	1



Προσαρμογέας φορέα για κορώνες F (M16 x 2) M (M18 x 1,5).

Κωδικός	Για το μοντέλο	Ν° τμχ. ανά συσκ..
P-24599	8406	1



Φορέας κορώνας M16 x 2

Κωδικός	Για το μοντέλο	Ν° τμχ. ανά συσκ..
384573	8406	1



Σφήνα εξώθησης (εξολκέας)

Κωδικός	Για το μοντέλο	Ν° τμχ. ανά συσκ..
P-04042	8406/DBM130	1



Προσαρμογέας φορέα για κορώνες M18 x 1,5.

Κωδικός	Για το μοντέλο	Ν° τμχ. ανά συσκ..
053161	DBM130	1

ΚΟΡΩΝΕΣ ΚΑΙ ΕΞΑΡΤΗΜΑΤΑ DUSTEC

ΣΧΕΔΙΑΓΡΑΜΜΑ ΣΥΝΑΡΜΟΛΟΓΗΣΗΣ ΚΟΡΩΝΩΝ ΚΑΙ ΕΞΑΡΤΗΜΑΤΩΝ ΓΙΑ ΤΟ ΜΟΝΤΕΛΟ DBM130



Κεντραδός

Στήριγμα κεντραδούρου



Κορώνα

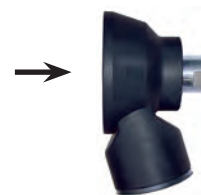

Προσαρμογέας κορώνας



Στήριγμα κεντραδούρου

Κωδικός	Για το μοντέλο	Μέγεθος Φ (mm)	Ν° τμχ. ανά συσκ..
P-41919	DBM080 DBM130	68	1
P-41925		72	1
P-41931		82	1
P-41969		112	1
P-41981		132	1



P-41872

055054

Προσαρμογέας για κορώνες Dustec.

Κωδικός	Για το μοντέλο	Μέγεθος (mm)	Ν° τμχ. ανά συσκ..
P-41872	DBM080, DBM130	18x2,5	1



Διαμαντοκορώνες για ξηρά χρήση με σύστημα αναρρόφησης σκόνης

Εφαρμογές: οικοδομικά υλικά, τούβλα, σκυρόδεμα, ποροπετόν, μπετόν, κεραμίδια και κόκκινα τούβλα.

Κωδικός	Για τα μοντέλα	Διαστάσεις Φ x μήκος (mm)	Ν° τμχ. ανά συσκ.
P-42014	DBM080 DBM130	68X150	1
P-42020		76X150	1
P-42036		82X150	1
P-42042		112X150	1
P-42058		132X150	1
P-42064	DBM080 DBM130	68X400	1
P-42070		76X400	1
P-42086		82X400	1
P-42092		112X400	1
P-42101		132X400	1



Κεντραδόροι

Κωδικός	Για τα μοντέλα	Μήκος (mm)	Ν° τμχ. ανά συσκ.
P-41894	DBM080, DBM130,	150	1
P-41903		400	1



Αντάπτορας για DBM131 1+1/4" UNC

Κωδικός	Ν° τμχ. ανά συσκευασία
P-42151	1

ΚΟΡΩΝΕΣ ΥΓΡΗΣ ΧΡΗΣΗΣ



Βάση στήριξης

Κωδικός	Για τα μοντέλα	Ν° τμχ. ανά συσκευασία
P-54190	DBM230	1
P-40082	DBM131	1



Νέα κορώνα υγρής χρήσης

Για το μοντέλο: DBM230.

Κωδικός	Φ x μήκος (mm)	Ν° τμχ. ανά συσκ.
P-65953	32 x 420	1
P-65969	62 x 420	1
P-65975	82 x 420	1
P-65981	102 x 420	1
P-65997	122 x 420	1
P-66008	132 x 420	1
P-66014	152 x 420	1
P-66020	162 x 420	1
P-66036	202 x 420	1
P-66042	225 x 420	1



Προέκταση 300 mm 1+1/4" UNC

Κωδικός	Ν° τμχ. ανά συσκευασία
P-66759	1



Σετ αντλίας αναρρόφησης

Κωδικός	Ν° τμχ. ανά συσκευασία
P-54221	1



Πιεστικό δοχείο νερού.

Κωδικός	Ν° τμχ. ανά συσκευασία
957802600	1



Μεταλλική σφήνα σταθεροποίησης Φ 15mm.

Κωδικός	Ν° τμχ. ανά συσκευασία
P-41741	10



Δίσκος κοπής μετάλλων

Κωδικός	Για το μοντέλο	Ø (mm)	Ν° τμχ. ανά συσκ.
724416-2	EK7651H, DPC7311, DPC6411	350x4,0x25,4	1
724409-9	EK8100WS, DPC8132	400x4,5x20	1



Συλλέκτης νερού
Για το μοντέλο: DBM230

Κωδικός	Ν° τμχ. ανά συσκ.
P-54178	1

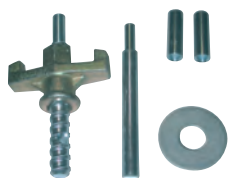

Υποστηρικτικό σετ στερέωσης του εργαλείου

Κωδικός	Ν° τμχ. ανά συσκ.
P-40098	1

ΛΟΙΠΑ ΕΞΑΡΤΗΜΑΤΑ ΓΙΑ ΚΟΠΗ

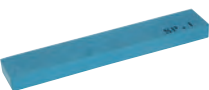

Ακονόπετρα διαμαντιών

Κωδικός	Ν° τμχ. ανά συσκ.
497322	1



Εμπρόσθια προστασία από τη σκόνη

Κωδικός	Για το μοντέλο	Ν° τμχ. ανά συσκ.
415164-1	8406	1



Ακονόπετρα

Κωδικός	Για μοντέλο	Ø (mm)	Κόκκωση (mm)	Ν° τμχ. ανά συσκ.
794038-2	9306S	150 x 16	60	1



Δακτύλιος προσαρμογής

Κωδικός	Ø (mm)	Ν° τμχ. ανά συσκ.
A-85248	22,23 - 20	1



Τσοκ κωνικό

Κωδικός	Τύπος	Μέγεθος (mm)	Ν° τμχ. ανά συσκ.
763610-1	903	3	1
763627-4	906,	3	1
763620-8	GD0600	6	1
193011-3	GD0800C,	3	1
192988-9	GD0810C	8	1
763669-8	DGD800	3	1
763670-3		6	1



Λάστιχο για το συλλέκτη νερού
Για μοντέλο: DBM230

Κωδικός	Ν° τμχ. ανά συσκ.
P-54184	1

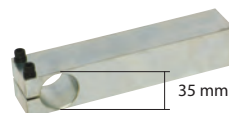

Εργαλειοφόρος μέγκνη

Κωδικός	Για το μοντέλο	Ν° τμχ. ανά συσκ.
193141-0	GD0800C	1



P-46660

Μετασηματιστές - Διαχωριστές

Κωδικός	Για το μοντέλο	Ν° τμχ. ανά συσκ.
P-67016	PW5000CH	1



Πλαινός οδηγός

Κωδικός	Για το μοντέλο	Ν° τμχ. ανά συσκ.
164095-8	4100NB, 4101R, 4105KB, 4101RH, 4131, H56601	1



Πλαϊνή λαβή

Κωδικός	Για το μοντέλο	Ν° τμχ. ανά συσκ.
273472-4	8406	1



Πλαϊνή λαβή

Κωδικός	Για το μοντέλο	Ν° τμχ. ανά συσκ.
192985-5	GD0800C, GD0810C	1

Μαχαιρία για εργαλείο κοπής σιδηροδοκών
Για το μοντέλο: SC120D

Κωδικός	Υλικό	Ø (mm)	Ν° τμχ. ανά συσκ.
SC00000508	Ατσάλι	8	2
SC00000512		12	2
SC00000514	Ατσάλι inox	8	2
SC00000515		10	2



ΝΕΟ

Μαχαιρία για το μοντέλο DSC121

Κωδικός	Υλικό	Ø (mm)	Ν° τμχ. ανά συσκ.
SC09002720		12	2
SC09002710	Ατσάλι	10	2
SC09002700		8	2

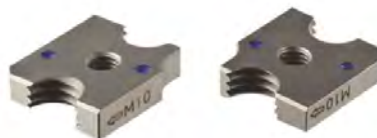

ΝΕΟ

Μαχαιρία για το μοντέλο SC103, DSC102

Κωδικός	Υλικό	Ø (mm)	Ν° τμχ. ανά συσκ.
199083-6		10	2
199085-2	Ατσάλι	8	2
199087-8		6	2



Μαχαιρία για εργαλείο κοπής σιδηρόβεργων



Για το μοντέλο: DSC250

Κωδικός	Για το μοντέλο	Ν° τμχ. ανά συσκ.
SC00000130	SC130D	2
SC00000143	SC190D	2
SC00000160	SC161	2
SC09003260	DSC251	1

ΕΞΑΡΤΗΜΑΤΑ ΔΙΑΤΡΗΤΙΚΟΥ ΜΕΤΑΛΛΟΥ



ΝΕΟ

Στρογγυλή μήτρα

Κωδικός	Για το μοντέλο	Μέγεθος (mm)	Ν° τυχ. ανά συσκ.
SC0000203	DPP200	6	1
SC0000205		6,5	1
SC0000207		8	1
SC0000209		8,5	1
SC0000211		10	1
SC0000213		11	1
SC0000215		12	1
SC0000217		13	1
SC0000219		14	1
SC0000221		15	1
SC05332710		16	1
SC0000223		18	1
SC05352510		20	1



ΝΕΟ

Πόντα στρογγυλή

Κωδικός	Για το μοντέλο	Μέγεθος (mm)	Ν° τυχ. ανά συσκ.
SC05340040	DPP200	6	1
SC05340050		6,5	1
SC05340060		8	1
SC05340070		8,5	1
SC05340080		10	1
SC05340090		11	1
SC05340100		12	1
SC05340110		13	1
SC05340120		14	1
SC05340130		15	1
SC05340140		16	1
SC05340150		18	1
SC05340160		20	1



Οβάλ μήτρα

Κωδικός	Για το μοντέλο	Μέγεθος (mm)	Ν° τυχ. ανά συσκ.
SC00000244	DPP200	6,5 x 10	1
SC00000246		6,5 x 13	1
SC00000248		8,5 x 13	1
SC00000250		8,5 x 17	1
SC00000252		9 x 13,5	1
SC00000254		9 x 18	1
SC00000256		10 x 15	1
SC00000258		10 x 20	1
SC00000260		11 x 16,5	1
SC00000262		12 x 18	1
SC00000264		13 x 19,5	1
SC00000266		14 x 21	1



ΝΕΟ

Πόντα οβάλ

Κωδικός	Για το μοντέλο	Μέγεθος (mm)	Ν° τυχ. ανά συσκ.
SC05340200	DPP200	6,5 x 10	1
SC05340210		6,5 x 13	1
SC05340220		8,5 x 13	1
SC05340230		8,5 x 17	1
SC05340240		9 x 13,5	1
SC05340250		9 x 18	1
SC05340260		10 x 15	1
SC05340270		10 x 20	1
SC05340280		11 x 16,5	1
SC05340290		12 x 18	1
SC05340300		13 x 19,5	1
SC05340310		14 x 21	1



ΝΕΟ

Πλαϊνός οδηγός

Κωδικός	Ν° τυχ. ανά συσκ.
SC03300790	1



ΝΕΟ

Βάση εργασίας

Κωδικός	Ν° τυχ. ανά συσκ.
SC03801080	1

ΑΞΕΣΟΥΑΡ ΓΙΑ ΠΡΙΤΣΙΝΑΔΟΡΟΥΣ

ΝΕΟ

Μύτες

Κωδικός	Για το μοντέλο	Μέγεθος (mm)	Ν° τμχ. ανά συσκ.
127223-6	DRV250	6,4	1
127224-4		6	1
127225-2		4,8	1
127228-6	DRV250, DRV150	4	1
127229-4		3,2	1
127230-9		2,4	1

ΝΕΟ

Μήτρες

Κωδικός	Για το μοντέλο	Μέγεθος (mm)	Ν° τμχ. ανά συσκ.
127474-1	DRV150-DRV250	4	1
127476-7		3,1	1
127477-5		2,5	1
127478-3		1,9	1

ΝΕΟ

Οδηγός στελέχους πριτσινιών

Κωδικός	Τύπος	Μέγεθος (mm)	Ν° τμχ. ανά συσκ.
162744-1	SILVER	4,2	1
162745-9		3,5	1
162746-7	BLACK	2,8	1
162747-5		2,3	1

ΝΕΟ

Σετ Πριτσινιού (Μύτη, Μήτρα, Στέλεχος)

Κωδικός	Για το μοντέλο	Μέγεθος (mm)	Ν° τμχ. ανά συσκ.
191C03-4	DRV150	4,8	1
191C04-2		4	1
191F78-1	DRV250	6,8	1
199725-2		6	1
191F79-9		4,8	1
191F80-4		4	1

Προστατευτικό μύτης



Προστατευτικό κινητήρα

ΝΕΟ

Κωδικός	Τύπος	Ν° τμχ. ανά συσκ.
422572-9	Προστατευτικό μύτης DVR150	1
422573-7	Προστατευτικό μύτης DVR250	1
422571-1	Προστατευτικό κινητήρα DVR150 και DVR250	1



Γράσο

ΝΕΟ

Κωδικός	Για το μοντέλο	Ν° τμχ. ανά συσκ.
191D57-7	DRV250, DRV150	1



Δακτύλιος στεγανοποίησης για ζουμποφάλιδα

Χρησιμοποιείται κατά την κοπή χάλυβα.

Κωδικός	Για το μοντέλο	Ν° τμχ. ανά συσκ.
341796-7	JN3200	1



Ζουμποάδες

Κωδικός	Για το μοντέλο	Ν° τμχ. ανά συσκ.
792265-5	JN1600	1
A-83951	JN1601	1
792728-1	JN3200	1



Φωλιές για ζουμποφάλιδα

Κωδικός	Για το μοντέλο	Ν° τμχ. ανά συσκ.
792264-7	JN1600	1
A-15051	JN1601	1
792292-2	JN3200	1



Παχύμετρα (φίλερ) για ψαλίδια λαμαρίνας

Κωδικός	Για το μοντέλο	Ν° τμχ. ανά συσκ.
762007-1	JS3200	1
762013-6	JS1650, JS1660, JS1670	1



Κεντρικό μαχαίρι για ψαλίδια λαμαρίνας

Κωδικός	Για το μοντέλο	Ν° τμχ. ανά συσκ.
792534-4	JS1660, BJS160, JS1601, DJS161	1
792537-8	JS1000, JS1670	1
792367-7	JS1650	1

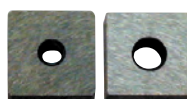

Μαχαίρια για ψαλίδια λαμαρίνας (ζεύγος)

Κωδικός	Για το μοντέλο	Ν° τμχ. ανά συσκ.
191383-0	JS1600, JS1602	1
792287-5	JS3200	1



Πλάγια μαχαίρια ψαλιδιών λαμαρίνας

Κωδικός	Για το μοντέλο	Ν° τμχ. ανά συσκ.
792533-6	JS1660, BJS160, JS1601, DJS161	2
792536-0	JS1000, JS1670	2
792368-5	JS1650	2

ΣΜΥΡΙΔΟΔΙΣΚΟΙ



Δίσκοι για δισκοπρίονα σιδήρου

Εφαρμογές: μαλακός χάλυβας, λαμαρίνες, σωλήνες.



Κωδικός	Για το μοντέλο	Ø Δίσκου (mm)	Ø Οπής (mm)	Ν° τμχ. ανά συσκ.
B-49448-5	LW1400	355 x 2,5	25,4	5



Δίσκοι ξεχονδρίσματος κορυφαίας ποιότητας A24PBF για μέταλλο

Εφαρμογές: μαλακός χάλυβας, ανοξείδωτος χάλυβας, λαμαρίνες, σωλήνες.



Κωδικός	Ø Δίσκου x Πάχος x Ø Οπής (mm)	Ν° τμχ. ανά συσκ.
P-52978	115 x 6,4 x 22	5
P-52984	125 x 6,4 x 22	5
P-52990	150 x 6,4 x 22	5
P-52819	230 x 7 x 22	5



Δίσκοι κορυφαίας ποιότητας για ιδιαίτερα λεπτές κοπές σε μέταλλο

Εφαρμογές: μαλακός χάλυβας, λαμαρίνες, σωλήνες, προφίλ αλουμινίου.



Κωδικός	Ø Δίσκου x Πάχος x Ø Οπής (mm)	Ν° τμχ. ανά συσκ.
P-53001	115 x 1 x 22	10
P-53017	115 x 1,6 x 22	10
P-53023	125 x 1 x 22	10
P-53039	125 x 1,6 x 22	10
P-52233	230 x 2 x 22	10



Δίσκοι κορυφαίας ποιότητας για ιδιαίτερα λεπτές κοπές σε ανοξείδωτα

Εφαρμογές: μαλακός χάλυβας, ανοξείδωτος χάλυβας, λαμαρίνες, σωλήνες.



Κωδικός	Ø Δίσκου x Πάχος x Ø Οπής (mm)	Ν° τμχ. ανά συσκ.
P-52249	115 x 1 x 22	10
P-52255	115 x 1,6 x 22	10
P-53045	125 x 1 x 22	10
P-53051	125 x 1,6 x 22	10
P-53067	230 x 2 x 22	10



X-LOCK

Νέο

Δίσκοι 125mm X-Lock για DGA519

Κωδικός	Τύπος	Ν° τμχ. ανά συσκ.
E-00402	Λείανσης 6,4 mm Red INOX	1
E-00393	Λείανσης 6,4 mm Black METAL	1
E-02076	Διαμαντόδισκος με τομείς	1
E-00418	Κοπής για INOX	1



Δίσκοι με ενισχυμένο κέντρο για μέταλλο

Εφαρμογές: μαλακός χάλυβας, ανοξείδωτος χάλυβας, λαμαρίνες, σωλήνες, προφίλ αλουμινίου.



Κωδικός	Ø (mm)	Ν° τμχ. ανά συσκ.
P-52261	115 x 3,2 x 22	10
P-53160	125 x 3,2 x 22	10
P-53176	150 x 3,2 x 22	10
P-52277	180 x 3,2 x 22	10



Δίσκοι ξεχονδρίσματος κορυφαίας ποιότητας A24PBF για μέταλλο

Εφαρμογές: μαλακός χάλυβας, ανοξείδωτος χάλυβας, λαμαρίνες, σωλήνες, προφίλ αλουμινίου.



Κωδικός	Ø Δίσκου x Πάχος x Ø Οπής (mm)	Ν° τμχ. ανά συσκ.
P-53213	115 x 6,4 x 22	5
P-53229	125 x 6,4 x 22	5
P-52314	180 x 6,5 x 22	5
P-52320	230 x 6,5 x 22	5



Δίσκοι κορυφαίας ποιότητας A30RBF με ενισχυμένο κέντρο για μέταλλο

Εφαρμογές: μαλακός χάλυβας, λαμαρίνες, σωλήνες.



Κωδικός	Ø Δίσκου x Πάχος x Ø Οπής (mm)	Ν° τμχ. ανά συσκ.
P-52174	115 x 3,2 x 22	10
P-52196	230 x 3,2 x 22	10



Δίσκοι κορυφαίας ποιότητας C46QBF για ιδιαίτερα λεπτές κοπές σε αλουμίνιο



Κωδικός	Ø Δίσκου x Πάχος x Ø Οπής (mm)	Ν° τμχ. ανά συσκ.
P-53132	230 x 2 x 22	10



Προφυλακτήρες για γωνιακού τροχού

Κωδικός	Περιγραφή	Ø (mm)	Ν° τμχ. ανά συσκ.
122910-2	Προφυλακτήρας για κοπή	115	1
122911-0	Προφυλακτήρας για κοπή	125	1
199709-0	Κάλυμμα προφυλακτήρα Clip-on για κοπή	115	1
199710-5	Κάλυμμα προφυλακτήρα Clip-on για κοπή	125	1
123099-9	Προφυλακτήρας για λείανση	125	1
122892-8	Προφυλακτήρας για M9001	230	1
193066-8	Προφυλακτήρας για συρμάτινες βούρτσες	125	1

**Φλάντζα super****Περικόχλιο super**

Κωδικός	Για το μοντέλο	Ν° τμχ. ανά συσκ.
195354-9	Όλοι οι γωνιακοί τροχοί Ø 230 mm	1
196297-8		1

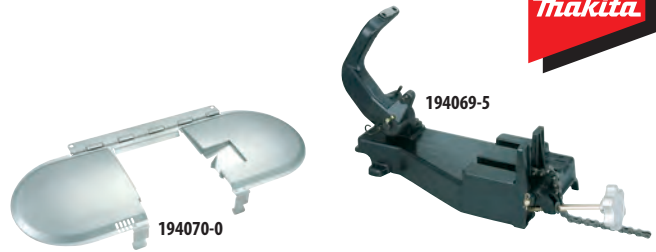

Κωδικός	Για το μοντέλο	Ν° τμχ. ανά συσκ.
194069-5	Βάση για 2107F	1
194070-0	Προστατευτικό	1

**Προσαρμογέας για το LB1200F**

Κωδικός	Ν° τμχ. ανά συσκ.
JM21000330	1

**Πλαϊνή λαβή**

Κωδικός	Για το μοντέλο	Ν° τμχ. ανά συσκ.
152492-0	GA9029	1
273404-1	99015B, 9542, 9528N	1
152539-0	GA9020	1
153504-2	GA4530, GA5020	1
158237-4	DGA513, DGA517	1
153489-2	BO6040, GA4030, GA4530R	1
162264-5*	Όλοι οι γωνιακοί τροχοί Ø 230 mm	1
162258-0*	Όλοι οι γωνιακοί τροχοί Ø 115-125 mm	1

* Αντικραδασμική λαβή AVT

**Ταινία λείανσης για το μοντέλο LB1200F**

Κωδικός	Κόκκωση	Διατάσεις (mm)	Ν° τμχ. ανά συσκ.
B-42581	80	20 x 2240	5
B-42597	120	20 x 2240	5

**Λάμα πριονοκορδέλας LB1200F 2240 mm**

Κωδικός	Περιγραφή	Ν° τμχ. ανά συσκ.
B-16689	Για ξύλο, πλάτος 6 mm - 6T	3
B-16667	Για ξύλο, πλάτος 16 mm - 4T	3
B-16673	Για ξύλο, πλάτος 13 mm - 4T	3
B-16695	Για ξύλο, πλάτος 16 mm - 14T	3

**Λάμα 835 mm BIMETAL για DPB182, DPB183**

Κωδικός	Πλάτος mm	Ν° τμχ. ανά συσκ.
B-40559	18	5
B-40565	24	5
B-40543	14	5

Νέο**Λάμα φορητής πριονοκορδέλας 2107FK, 1140 mm**

Κωδικός	Υλικό	Τύπος	Ταχύτητα	Πάχος κοπής (mm)	Ν° Δοντιών ανά ίντσα	Ν° τμχ. ανά συσκ.
792567-9	Ξύλο	Ανθρακούχος χάλυβας	Υψηλή	-	6	3
792560-3	Πλαστικά και μη σιδηρούχα μέταλλα, χάλυβα, χυτοσίδηρο	Ανθρακούχος χάλυβας	Υψηλή	5-6	14	3
			Χαμηλή	5-6		
792559-8*	Πλαστικά και μη σιδηρούχα μέταλλα, χάλυβα, χυτοσίδηρο	Ανθρακούχος χάλυβας	Υψηλή	4-5	18	3
			Χαμηλή	4-5		
792558-0	Πλαστικά και μη σιδηρούχα μέταλλα, χάλυβα, χυτοσίδηρο	Ανθρακούχος χάλυβας	Υψηλή	0-3	24	3
			Χαμηλή	0-3		
792557-2	Inox	-	-	-	14	1

* = Συμπαράδεται

**Κάλυμμα σκόνης**

Κωδικός	Για το μοντέλο	Ν° τμχ. ανά συσκ.
193903-6	9561, 9565CV, 9566, GD0800C	1
193956-5	GA7010C, GA9010C, SA7000	1
194289-1	GA9020, GA9040S	1
195446-4	9565PCV	1
198719-4	GA5040, PC5010C	1
195059-1	GA9050R	1

**Κερί ψύξης λάμας**

Κωδικός	Για το μοντέλο	Ν° τμχ. ανά συσκ.
191897-9	2107F	1

ΕΠΕΞΕΡΓΑΣΙΑ ΕΠΙΦΑΝΕΙΩΝ



Γκάμα λειαντικών σμυριδόχαρτων, δίσκων και εξαρτημάτων για την επεξεργασία επιφανειών.

Για την επεξεργασία των επιφανειών διαφόρων υλικών είναι πολύ βασικό να χρησιμοποιείται το σωστό εργαλείο αλλά και το κατάλληλο εξάρτημα. Η επιλογή θα μπορούσε να είναι δύσκολη εξαιτίας της μεγάλης ποικιλίας των υλικών εργασίας και τις ανάλογες επιλογές προϊόντων που υπάρχουν στην αγορά.

ΛΕΙΑΝΣΗ

Όλες οι κοπές παράγουν ανωμαλίες πάνω στην επιφάνεια του υλικού κοπής που σε περίπτωση που δεν εξαλειφθούν, σε μια επόμενη κατεργασία του υλικού θα γίνουν ακόμα πιο εμφανείς. Επιπλέον, όλα τα υλικά αποκτούν μια τραχειά επιφάνεια που οφείλεται στο μη φυσιολογικό προφίλ των μοριών της επιφάνειάς τους μετά την κοπή. Τραχιά επιφάνεια που εξομαλύνεται με την λείανση, λιγότερο ή περισσότερο ολοκληρωμένη, ανάλογα με το που θα χρησιμοποιηθεί το προϊόν που λειαίνουμε. Για να φέρουμε σε πέρας μια τέτοια εργασία χρησιμοποιούνται οι σμυριδόδισκοι και τα σμυριδόχαρτα που δεν είναι τίποτα άλλο από σμίγματα κοπής που κόβουν το υλικό που προεξέχει της επιφάνειας. Η εκφόρα γίνεται χάρη στους πάρα πολύ μικρούς κόκκους που είναι κολλημένοι πάνω στο χαρτί έτσι ώστε να πραγματοποιήσουν μια εκφόρα γρήγορη αλλά κυρίως ομοιόμορφη.

ΚΑΤΗΓΟΡΙΟΠΟΙΗΣΗ ΤΩΝ ΛΕΙΑΝΤΙΚΩΝ ΕΞΑΡΤΗΜΑΤΩΝ

Οι σμυριδόδισκοι χωρίζονται σε δυο κατηγορίες που δεν είναι ανεξάρτητες μεταξύ τους αλλά η μία συμπληρώνει την άλλη. Η πρώτη κατηγορία που είναι και η πιο διαδεδομένη προκύπτει από τις διαστάσεις των κόκκων από τους οποίους είναι κατασκευασμένο το προϊόν. Η κλίμακα προκύπτει από το νούμερο των ωπών ανά τετραγωνική ίντσα που βρίσκονται πάνω στο σμυριδόχαρτο. Αυτό σημαίνει ότι το πιο μεγάλο νούμερο αντιστοιχεί σε ένα σμυριδόχαρτο με πιο λεπτούς κόκκους άρα και μεγαλύτερο κενό ανάμεσά τους. Η δεύτερη μέθοδος κατηγοριοποίησης εκμεταλλεύεται την τυπολογία του ενεργού υλικού: η κόκκωση μπορεί να είναι φτιαγμένη από διάφορα στοιχεία και η επακόλουθη φόρμα του κάθε στοιχείου εξειδικεύει το σχήμα της κόκκωσης ανάλογα με τον τύπο του υλικού.

ΥΛΙΚΑ ΚΑΙ ΧΡΗΣΕΙΣ

Τα υλικά παραγωγής των σμυριδόχαρτων επιλέγονται ανάλογα με τη χρήση του τελικού προϊόντος. Με αυτόν τον τρόπο επιτυγχάνεται η μέγιστη εκμετάλλευση όλων των στοιχείων της λειαντικής σύνθεσης. Η διαλογή γίνεται σύμφωνα με κριτήρια όπως η ανθεκτικότητα, η αντοχή στις υψηλές θερμοκρασίες και το σχήμα του κόκκου. Παρακάτω, παρατίθεται κατάλογος με τα πιο διαδεδομένα υλικά.

Οξειδίο ζirkονίου

Τα υλικά που παράγονται από αυτό το υλικό έχουν τη σημαντική ικανότητα να είναι αυτοδιατηρούμενα. Είναι, δηλαδή, σε θέση να έχουν τους εξωτερικούς κόκκους πάντα καλοσκαλισμένους. Ενδύκνουνται για τη λείανση ακόμα και των πιο σκληρών μετάλλων.

Χαλαζίας

Ο χαλαζίας έχει την τάση να απολεπίζει τις επιφάνειες αφήνοντας πολλές μικρές ακμές ανεπαίσθητες. Είναι, λοιπόν, πολύ καλός για εργασίες φινιρίσματος σε ξύλο.

Φερός

Αυτό το φυσικό μαλακό υλικό έχει το ιδιαίτερο χαρακτηριστικό ότι απομακρύνει μικροστοιχεία από την επιφάνεια του υλικού εργασίας. Χάρη σε αυτό ο φερός είναι ιδανικός για τη λείανση πολύ σκληρών υλικών όπως το γυαλί.

Πυρίτιο

Μεταξύ όλων αυτών των υλικών το πυρίτιο είναι το πιο σκληρό και το πιο κοφτερό, αλλά και το πιο ευμετάβλητο. Το πυρίτιο, λοιπόν, είναι το πιο κατάλληλο για την κοπή και φινιρίσμα όλων των μη σιδηρούχων μετάλλων (αλουμίνιο, ορείχαλκο κ.α.), ξύλου, υλικών από πέτρα, κεραμικών, γυαλιού αλλά και υλικών από πλαστικό και λάστιχο.

Οξειδίο αλουμινίου

Χάρη στην ειδική δομή των κόκκων που συνδυάζονται σχεδόν τέλεια μεταξύ τους αυτό το λειαντικό έχει το χαρακτηριστικό να είναι πολύ συμπαγές διατηρώντας ταυτόχρονα μια εξαιρετική ικανότητα εκφόρας υλικού. Αυτό το κάνει ιδιαίτερως ικανό στην επεξεργασία μπρούτζων ή ανθρακούχων ατσάλινων και σκληρών ξύλων.

Σμυρίδι

Χάρη στην όχι ιδιαίτερα ανώμαλη επιφάνεια των κόκκων του η κοπή γίνεται πολύ μαλακή και ταυτόχρονα επιτυγχάνουμε και μια γυαλιστική δράση. Συνήθως χρησιμοποιούνται οι πιο λεπτές κοκκώσεις.

Οξειδίο σιδήρου

Ιδανικό για καθάρισμα μεταλλικών επιφανειών από σκουριά και διάβρωση χάρη στη μειωμένη του ικανότητα εκφόρας υλικού.

Χαρτί

Το χαρτί χάρη στη συμπαγή του ιδιότητα, την αντοχή και ελαστικότητα του αποτελεί το ιδανικό υλικό σαν υπόστρωμα των κόκκων απέναντι σε κάθε υλικό. Αλλά ακόμα και το χαρτί μπορεί να επιλέγεται σύμφωνα με τη χρήση του λειαντικού. Υπάρχουν, λοιπόν, χαρτιά διαφορετικού βάρους που παράγονται με ειδικά χαρακτηριστικά για να ανταποκριθούν στις ανάγκες του λειαντικού υλικού που τοποθετείται επάνω τους.

Ίνες

Τα προϊόντα αυτά αποτελούνται από ίνες επικολλημένες σε στρώσεις που έχουν το χαρακτηριστικό ότι είναι πολύ σκληρές και ανθεκτικές επομένως ιδανικές για δίσκους λείανσης για τροχούς.

Πανί

Πιο συμπαγές από το χαρτί, έχει το πλεονέκτημα ότι είναι πολύ ευμετάβλητο. Μπορεί να αποτελείται από φυσικό υλικό όπως το βαμβάκι ή από συνθετικό όπως ο πολυεστέρας. Τα λειαντικά που χρησιμοποιούν πολυεστέρα έχουν το πλεονέκτημα ότι έχουν και υγρή χρήση.

Το λειαντικό υλικό σταθεροποιείται πάνω στο χαρτί ή το πανί χάρη σε διάφορους τύπους συγκολλητικού όπως κόλλες και ρεσίνι. Η επιλογή του συγκολλητικού μέσου γίνεται σύμφωνα με το ενεργό υλικό, το χαρτί ή το πανί, σε σχέση με τη χρήση του λειαντικού. Επιπλέον, για να διευκολυνθεί η σύνδεση μεταξύ του χαρτιού/πανιού και του λειαντικού μέσου τοποθετούνται στο μείγμα της προπαρασκευής και υλικά που μπορούν να τονίσουν τα χαρακτηριστικά της μιας ή της άλλης ιδιότητας του κόκκου και να διευκολύνουν τη δουλειά της κοπής ή της λείανσης. Για παράδειγμα, η πρόσθεση αντιστατικών υλικών είναι πολύ συνήθης.

ΚΥΛΙΝΔΡΟΙ ΛΕΙΑΝΣΗΣ



Κύλινδροι Νάilon για την αφαίρεση βερνικιών Φ 100 x 120mm.

Για το μοντέλο: 9741.

Εφαρμογές: ξύλινες δοκοί & σανίδες, ξυλεία χωρίς καρφιά ή βίδες, ξύλινα πάνελ.

Κωδικός	Κόκκωση	Ν° τμχ. ανά σύσκ.
794384-3*	120-80 μέτρια	1
P-04438	120-80 μέτρια	1
794383-5	120-240 φινιρίσματος	1
P-04422	120-60 τραχιά	1
P-04444	120-120 μέτρια	1
P-04450	120-180 φινιρίσματος	1
P-04466	120-320 φινιρίσματος	1

* Long Life



Κύλινδροι χαλύβδινης βούρτσας Φ 100 x 120mm

Για το μοντέλο: 9741. Για τον καθαρισμό και την αφαίρεση της σκουριάς από μεταλλικές επιφάνειες.

Εφαρμογές: μη σιδηρούχα μέταλλα, μαλακός χάλυβας, αλουμίνιο.

Κωδικός	Ν° τμχ. ανά σύσκ.
794382-7*	1
P-04400	1

* Long Life



Κύλινδροι πολύφτεροι Φ 100 x 120mm

Για το μοντέλο: 9741.

Εφαρμογές: ξύλινες δοκοί & σανίδες, μη σιδηρούχα μέταλλα, μαλακός χάλυβας, αλουμίνιο, πλαστικά εν γένει υλικά.

Κωδικός	Κόκκωση	Ν° τμχ. ανά σύσκ.
P-01127	40	1
P-01155	80	1

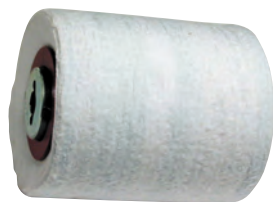

Κύλινδροι στίλβωσης με τσόχα Φ 100 x 120mm

Για το μοντέλο: 9741.

Εφαρμογές: ξύλινες δοκοί & σανίδες, περλίτης.

Κωδικός	Ν° τμχ. ανά σύσκ.
794381-9	1

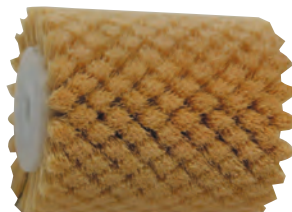

Κύλινδροι σκληρής τρίχας Φ 100 x 120mm

Για το μοντέλο: 9741. Για τον καθαρισμό ευαίσθητων επιφανειών.

Εφαρμογές: ξύλινες δοκοί & σανίδες, ξύλινα πάνελ με πλαστική επίστρωση, καπλαμάδες.

Κωδικός	Ν° τμχ. ανά σύσκ.
P-04416	1

ΒΟΥΡΤΣΕΣ ΣΥΡΜΑΤΙΝΕΣ



Ποτρωειδής βούρτσα - κυματοειδές σύρμα ορειχάλκινο

Εφαρμογές: μαλακός χάλυβας, μεταλλικοί σωλήνες.



Κωδικός	Υποδοχή	Ø (mm)	Ν° τμχ. ανά σούκ.
D-39746	M14	60	1
D-39768	M14	75	1
D-39780	M14	90	1
D-39805	M14	100	1



Ποτρωειδής βούρτσα με άξονα - κυματοειδές σύρμα

Εφαρμογές: μαλακός χάλυβας, μεταλλικοί σωλήνες



Κωδικός	Υποδοχή	Ø (mm)	Ν° τμχ. ανά σούκ.
D-39908	6 mm	38	1
D-39914	6 mm	50	1
D-39920	6 mm	63	1
D-39936	6 mm	75	1
D-39942	6 mm	80	1



Κωνική βούρτσα - κυματοειδές σύρμα

Εφαρμογές: μαλακός χάλυβας, μεταλλικοί σωλήνες.



Κωδικός	Υποδοχή	Ø (mm)	Ν° τμχ. ανά σούκ.
D-39827	M14	100	1
D-39849	M14	115	1

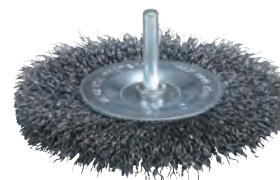

Δισκοειδής βούρτσα με άξονα - κυματοειδές σύρμα

Εφαρμογές: μαλακός χάλυβας, μεταλλικοί σωλήνες



Κωδικός	Υποδοχή	Ø (mm)	Ν° τμχ. ανά σούκ.
D-39958	6 mm	38	1
D-39964	6 mm	50	1
D-39970	6 mm	63	1
D-39986	6 mm	75	1
D-39992	6 mm	80	1



Κωνική βούρτσα - στριφτό σύρμα

Εφαρμογές: μαλακός χάλυβας, μεταλλικοί σωλήνες



Κωδικός	Υποδοχή	Ø (mm)	Ν° τμχ. ανά σούκ.
D-39861	M14	100	1
D-39883	M14	115	1



Βούρτσα πινέλο - κυματοειδές σύρμα

Εφαρμογές: μαλακός χάλυβας, μεταλλικοί σωλήνες



Κωδικός	Υποδοχή	Ø (mm)	Ν° τμχ. ανά σούκ.
D-40004	6 mm	12	1
D-40010	6 mm	19	1
D-40026	6 mm	25	1
D-40032	6 mm	30	1

ΒΟΥΡΤΣΕΣ ΣΥΡΜΑΤΙΝΕΣ ΑΠΟ ΧΑΛΥΒΑ



Ποτηροειδής βούρτσα - κυματοειδές σύρμα

Με υποδοχή M14

Εφαρμογές: μαλακός χάλυβας.



Κωδικός	Ø (mm)	Ø Σύρματος (mm)	Ταχύτητα Max	Ν° τμχ. ανά σούκ.
D-24072	60	0,3	12.500	1
D-24094	75	0,3	12.500	1
D-29284	100	0,3	8.500	1



Ποτηροειδής βούρτσα - στριφτό σύρμα

Με υποδοχή M14

Εφαρμογές: μαλακός χάλυβας.



Κωδικός	Ø (mm)	Ø Σύρματος (mm)	Ταχύτητα Max	Ν° τμχ. ανά σούκ.
D-24119	60	0,5	12.500	1
D-24131	75	0,5	12.500	1



Ποτηροειδής βούρτσα - στριφτό σύρμα

Με υποδοχή M14

Εφαρμογές: μαλακός χάλυβας.



Κωδικός	Ø (mm)	Ø Σύρματος (mm)	Ταχύτητα Max	Ν° τμχ. ανά σούκ.
D-24153	60	0,5	12.500	1
D-29290	100	0,5	8.500	1



Κωνική βούρτσα - στριφτό σύρμα

Με υποδοχή M14

Εφαρμογές: μαλακός χάλυβας.



Κωδικός	Ø (mm)	Ø Σύρματος (mm)	Ταχύτητα Max	Ν° τμχ. ανά σούκ.
D-29555	100	0,5	12.500	1
D-29561	115	0,5	12.500	1
D-29577	125	0,5	12.500	1

Συρματινές βούρτσες με σμυρίδι για την αφαίρεση βερνικοχρωμάτων και λάκας σε δυσπρόσιτα σημεία π.χ. καλοριφέρ, ή για την απομάκρυνση σκουριάς και παχυνών στρωμάτων βερνικιού από μέταλλα.



Κωνική βούρτσα - κυματοειδές σύρμα . Με υποδοχή M14

Εφαρμογές: μαλακός χάλυβας, σκουριές



Κωδικός	Για το μοντέλο	Ø (mm)	Ν° τμχ. ανά σούκ.
T-02026	Γωνιαικοί τροχοί Ø 115 mm & Ø 125 mm	90	1



Ποτηροειδής βούρτσα - κυματοειδές σύρμα . Με υποδοχή M14

Εφαρμογές: μαλακός χάλυβας, σκουριές



Κωδικός	Για το μοντέλο	Ø (mm)	Ν° τμχ. ανά σούκ.
T-01993	Γωνιαικοί τροχοί	60	1
T-02004	Ø 125 mm & Ø 155 mm	100	1
T-02010	Γωνιαικοί τροχοί Ø 180 mm & Ø 230 mm	120	1

ΒΟΥΡΤΣΕΣ ΛΕΙΑΝΣΗΣ ΠΟΛΥΦΤΕΡΕΣ



Βούρτσες λείανσης πολύφτερες

Εφαρμογή: σκληρό και μαλακό ξύλο, μαλακός χάλυβας, πλαστικό.



Κωδικός	Διαστάσεις	Υποδοχή mm	Κόκκωση	Ν° τμχ. ανά σούκ.
B-36887		6	80	1
B-36893	50,8 x 25,4	6	120	1
B-36902		6	180	1
B-36918		6	40	1
B-36930	50,8 x 38,1	6	80	1
B-36946		6	120	1
B-36952		6	180	1
B-36968		6	40	1
B-36980	50,8 x 50,8	6	80	1
B-36996		6	120	1
B-37007		6	180	1
B-37013		6	40	1
B-37035	63,5 x 25,4	6	80	1
B-37041		6	120	1
B-37057		6	180	1
B-37063		6	40	1
B-37085	76,0 x 25,4	6	80	1
B-37091		6	120	1
B-37100		6	180	1
B-37116		6	40	1
B-37138	76,0 x 50,8	6	80	1
B-37144		6	120	1
B-37150		6	180	1

ΒΟΥΡΤΣΕΣ ΝΑΪΛΟΝ



Βούρτσα νάilon ποητροειδής με άξονα (τραχειά)

Εφαρμογές: ξύλο μαλακό και σκληρό, μαλακός χάλυβας, πλαστικά εν γένει υλικά.



Κωδικός	Υποδοχή	Ø (mm)	Ν° τμχ. ανά ούσκ.
D-45509	6 mm	50	1
D-45515	6 mm	63	1
D-45521	6 mm	75	1



Βούρτσα νάilon ποητροειδής με άξονα (φινιρίσματος)

Εφαρμογές: ξύλο μαλακό και σκληρό, μαλακός χάλυβας, πλαστικά εν γένει υλικά.



Κωδικός	Υποδοχή	Ø (mm)	Ν° τμχ. ανά ούσκ.
D-45537	6 mm	50	1
D-45543	6 mm	63	1
D-45559	6 mm	75	1



Βούρτσα νάilon δισκοειδής με άξονα (τραχειά)

Εφαρμογές: ξύλο μαλακό και σκληρό, μαλακός χάλυβας, πλαστικά εν γένει υλικά.



Κωδικός	Υποδοχή	Ø (mm)	Ν° τμχ. ανά ούσκ.
D-45565	6 mm	38	1
D-45571	6 mm	50	1
D-45587	6 mm	63	1
D-45593	6 mm	75	1
D-45602	6 mm	100	1



Βούρτσα νάilon δισκοειδής με άξονα (φινιρίσματος)

Εφαρμογές: ξύλο μαλακό και σκληρό, μαλακός χάλυβας, πλαστικά εν γένει υλικά.



Κωδικός	Υποδοχή	Ø (mm)	Ν° τμχ. ανά ούσκ.
D-45618	6 mm	38	1
D-45624	6 mm	50	1
D-45630	6 mm	63	1
D-45652	6 mm	100	1



Βούρτσα νάilon πινέλο με άξονα (τραχειά)

Εφαρμογές: ξύλο μαλακό και σκληρό, μαλακός χάλυβας, πλαστικά εν γένει υλικά.



Κωδικός	Υποδοχή	Ø (mm)	Ν° τμχ. ανά ούσκ.
D-45668	6 mm	12	1
D-45674	6 mm	17	1
D-45680	6 mm	24	1
D-45696	6 mm	30	1



Βούρτσα νάilon πινέλο με άξονα (φινιρίσματος)

Εφαρμογές: ξύλο μαλακό και σκληρό, μαλακός χάλυβας, πλαστικά εν γένει υλικά.



Κωδικός	Υποδοχή	Ø (mm)	Ν° τμχ. ανά ούσκ.
D-45705	6 mm	12	1
D-45711	6 mm	17	1
D-45727	6 mm	24	1
D-45733	6 mm	30	1



Βούρτσα νάilon κύλινδρος με άξονα (τραχειά)

Εφαρμογές: ξύλο μαλακό και σκληρό, μαλακός χάλυβας, πλαστικά εν γένει υλικά.



Κωδικός	Υποδοχή	Ø (mm)	Ν° τμχ. ανά ούσκ.
D-45749	6 mm	100	1



Βούρτσα νάilon κύλινδρος με άξονα (φινιρίσματος)

Εφαρμογές: ξύλο μαλακό και σκληρό, μαλακός χάλυβας, πλαστικά εν γένει υλικά.



Κωδικός	Υποδοχή	Ø (mm)	Ν° τμχ. ανά ούσκ.
D-45755	6 mm	100	1



Ράβδοι μεταφοράς ταινίας. Για το μοντέλο: 9032.

Κωδικός	Διαστάσεις (mm)	Ν° τμχ. ανά σέσκ.
125157-7	6 - Ø 15 mm	1
125158-5	9 - Ø 15 mm	1
125159-3	13 - Ø 15 mm	1



Απλό στήριγμα

Κωδικός	Για το μοντέλο	Ν° τμχ. ανά σέσκ.
342332-2	9402	1



Βάση για ανατρεπόμενη χρήση

Κωδικός	Για το μοντέλο	Ν° τμχ. ανά σέσκ.
193055-3	9404, 9902, 9903, 9920	1
STEX122299	9924DB	1



Βάση στήριξης για τη διατήρηση της κατακόρυφης γωνίας

Κωδικός	Για το μοντέλο	Ν° τμχ. ανά σέσκ.
193618-5	9032	1

ΜΑΧΑΙΡΙΑ ΓΙΑ ΠΛΑΝΕΣ



Μαχαίρι HSS. * Με ενίσχυση βολφραμίου

Κωδικός	Για το μοντέλο	Μέγεθος (mm)	Ν° τμχ. ανά σέσκ.
D-07967*	1923H, 1901	82	2
D-16346	1100, 1902, N1923B, KP0810/0800, DKP180/181	82	2
D-71211	1911B	110	2
D-08822*	1911B	110	2
D-70910	1805B	155	2
P-04248*	1805B	155	2
D-63666	1806B	170	2



Συνδετικός ακροδέκτης. Για τα μοντέλα: 9910, 9911.

Κωδικός	Ν° τμχ. ανά σέσκ.
192694-6	2



Πλαίσιο στήριξης

Κωδικός	Για το μοντέλο	Ν° τμχ. ανά σέσκ.
193072-3	9404X	1
122352-0	9901	1
193070-7	9902, 9903	1
193071-5	9920X	1



Μαχαίρι. * = από ταχυάλυβα HSS / * = μεταλλικό

Κωδικός	Για το μοντέλο	Μέγεθος (mm)	Ν° τμχ. ανά σέσκ.
P-19831*	KP301	300	12
P-19825*	KP301	300	12
B-02870	KP312	312	2



Μαχαίρια μικρά. * Με ενίσχυση βολφραμίου

Κωδικός	Για το μοντέλο	Μέγεθος (mm)	Ν° τμχ. ανά σύσκ.
D-07945	1100, 1902, N/1923B, 1923H, 1901, KP0810K	82	2
A-85400*	1050DW	50	2
793346-8	2012NB	306	2



Υποδοχή μικρών μαχαριών

Κωδικός	Για το μοντέλο	Μέγεθος (mm)	Ν° τμχ. ανά σύσκ.
343433-9	1100, N/1923B, 1923H, 1901, 1902, KP0810K	82	1

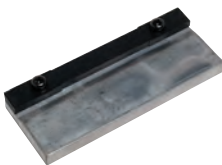

Καλίμπρα ρύθμισης μαχαριών

Κωδικός	Για το μοντέλο	Πάχος (mm)	Ν° τμχ. ανά σύσκ.
123009-6	1805B	1	1
123062-2	N/1923B, 1923H, 1902, 1901, 1100, 1911	1	1



Καλίμπρα ακονίσματος μαχαριών

Κωδικός	Για το μοντέλο	Μέγεθος (mm)	Ν° τμχ. ανά σύσκ.
123004-6	1100, 1902, N/1923B, 1923H, 1901, KP0810K	82	1
123006-2	1805B	155	1
123055-9	1911B	110	1



Πέτρα ακονίσματος

Κωδικός	Για το μοντέλο	Μήκος (mm)	Ν° τμχ. ανά σύσκ.
794061-7	1100, N/1923B, 1923H, 1901, 1902	150	1
794060-9	1805B, 1806B, 1911B	180	1

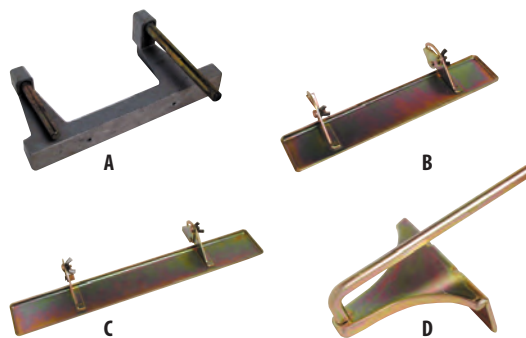

Πλάγιοι οδηγοί

Κωδικός	Για το μοντέλο	Τύπος	Ν° τμχ. ανά σύσκ.
161046-2	1100	A	1
123032-1	1100	B	1
123053-3	1806B, 1805B	C	1
164371-0	N/1923B, 1923H, 1901, 1902, 1911B	D	1
122785-9	KP0810	A	1
195055-9	KP0800	A	1
122791-4	KP0810, για κοπή 45°	-	1



Μαγνητικό στήριγμα

Κωδικός	Για το μοντέλο	Ν° τμχ. ανά σύσκ.
762014-4	2012NB	1

ΑΞΕΣΟΥΑΡ ΓΙΑ ΡΟ6000C



Πλατό με βέλκρο

Κωδικός	Για το μοντέλο	Ø (mm)	Ν° τμχ. ανά σύσκ.
197928-2	PO6000C	150	1



Σπόγγος με βέλκρο

Κωδικός	Για το μοντέλο	Ø (mm)	Ν° τμχ. ανά σύσκ.
193288-0	DPO600		1
197894-3	PO6000C, DPO600	150	1
794618-4*	PO6000C		1

*Για την απομάκρυνση κεριού



743404-0

192629-7

Αρνίσιοι σκούφοι. * Με βέλκρο

Κωδικός	Για το μοντέλο	Ø (mm)	Ν° τμχ. ανά σύσκ.
050013 (*)	9200Y, B06010	135	1
743404-0	9207SPB, 9207SPC, 92175PC	180	1
192629-7 (*)	9227CB, 9237CB, PV7000C, GV7000C	185	1
P-21755	9227CB, PV7000C, GV7000C	225	1



743012-7



743053-3



P-21761



P-21777

Τροχοί βάσης. * Για τους αρνίσιους σκούφους

Κωδικός	Για το μοντέλο	Υποδοχή	Ø (mm)	Ν° τμχ. ανά σύσκ.
743012-7	9237CB, 9227CB, GV7000C, PV7000C	M14	170	1
P-21761			170	1
743053-3	9227CB, GV7000C, 9237CB, PV7000C	Velcro	165	1
P-21777			120	1
743025-8	GV6010		120	1



Σπόγγος στίλβωσης ρητινούχος. Με υποδοχή M14.

Κωδικός	Για το μοντέλο	Ø (mm)	Ν° τμχ. ανά σύσκ.
051073	9207SPB, 9207SPC, 92175PC, 9218SB, 9237CB	165	1



Σπόγγος στίλβωσης ρητινούχος με βέλκρο

Κωδικός	Για το μοντέλο	Ø (mm)	Ν° τμχ. ανά σύσκ.
P-21749	9227CB, 9565CLR, PV7000C, GV7000C, 9237CB	150	1



Σπόγγος στίλβωσης με βέλκρο

Κωδικός	Για το μοντέλο	Ø (mm)	Ν° τμχ. ανά σύσκ.
P-21733	9227CB, 9565CLR, PV7000C, GV7000C	150	1



Σπόγγος στίλβωσης μικτός με βέλκρο

Κωδικός	Για το μοντέλο	Ø (mm)	Ν° τμχ. ανά σύσκ.
P-21727	9227CB, 9565CLR, PV7000C, GV7000C, 9237CB	150	1



Τροχός βάσης για βέλκρο

Κωδικός	Για το μοντέλο	Ø (mm)	Ν° τμχ. ανά σύσκ.
743060-6	9565CLR, SA5040C	115	1



Φλάντζα τροχού λείανσης

Κωδικός	Για το μοντέλο	Ø (mm)	Ν° τμχ. ανά σύσκ.
224515-5	92175PC, 9218PB, 9218PBL, 9218SB, 9227CB, 9237CB	M14 x 2	1



Κάλυμμα κεφαλής

Κωδικός	Για το μοντέλο	Ν° τμχ. ανά σύσκ.
417322-5	9565CLR	1
417671-0	9227CB	1

ΣΜΥΡΙΔΟΧΑΡΤΑ



Σμυριδόχαρτα με βέλκρο 115 x 229mm

Για τα μοντέλα: 9046, 9045N, B04900V, B04901.

Εφαρμογές: ξύλινες δοκοί & σανίδες, ξύλινα πάνελ, συγκολλητή ξυλεία, μη σιδηρούχα μέταλλα, μαλακός χάλυβας, γυαλί, πέτρα.



Κωδικός	Κόκκωση	Ν° τμχ. ανά συσκ.
P-33174	40	10
P-33180	60	10
P-33196	80	10
P-33205	100	10
P-33211	120	10
P-33227	150	10
P-33233	180	10
P-33249	240	10
P-35726	40	50
P-35732	60	50
P-35748	80	50
P-35754	100	50
P-35760	120	50
P-35776	150	50
P-35782	180	50
P-35798	240	50



Σμυριδόχαρτα 14 τρύπες με βέλκρο 115 x 229mm

Για τα μοντέλα: 9046, 9045N, B04900V, B04901.

Εφαρμογές: ξύλινες δοκοί & σανίδες, ξύλινα πάνελ, συγκολλητή ξυλεία, μη σιδηρούχα μέταλλα, μαλακός χάλυβας, γυαλί, πέτρα.



Κωδικός	Κόκκωση	Ν° τμχ. ανά συσκ.
P-43022	40	10
P-43038	60	10
P-43044	80	10
P-43050	100	10
P-43066	120	10
P-43072	150	10
P-43088	180	10
P-43094	240	10
P-43103	40	50
P-43119	60	50
P-43125	80	50
P-43131	100	50
P-43147	120	50
P-43153	150	50
P-43169	180	50
P-43175	240	50



Σμυριδόχαρτα 14 τρύπες 115 x 280mm.

Για τα μοντέλα: 9046, 9045N, B04901, Bosch, AEG, B&D, Festo, Metabo, B04901.

Εφαρμογές: ξύλινες δοκοί & σανίδες, ξύλινα πάνελ, συγκολλητή ξυλεία, μη σιδηρούχα μέταλλα, μαλακός χάλυβας, γυαλί, πέτρα.



Κωδικός	Κόκκωση	Ν° τμχ. ανά συσκ.
P-33009	40	10
P-33015	60	10
P-33021	80	10
P-33037	100	10
P-33043	120	10
P-33059	150	10
P-33065	180	10
P-33071	240	10
P-35645	40	50
P-35651	60	50
P-35667	80	50
P-35673	100	50
P-35689	120	50
P-35695	150	50
P-35704	180	50
P-35710	240	50



Σμυριδόχαρτα χωρίς τρύπες 115 x 280mm

Για τα μοντέλα: 9045N, 9046, B&D, Festo, Metabo, B04900V, B04901.

Εφαρμογές: ξύλινες δοκοί & σανίδες, ξύλινα πάνελ, συγκολλητή ξυλεία, μη σιδηρούχα μέταλλα, μαλακός χάλυβας, γυαλί, πέτρα.



Κωδικός	Κόκκωση	Ν° τμχ. ανά συσκ.
P-36267	40	10
P-32976	60	10
P-36273	80	10
P-32982	100	10
P-36289	120	10
P-32998	150	10
P-36295	180	10
P-36304	240	10
P-36310	40	50
P-36326	60	50
P-36332	80	50
P-36348	100	50
P-36354	120	50
P-36360	150	50
P-36376	180	50
P-36382	240	50



Σμυριδόχαρτα με βέλκρο 93 x 185mm

Για τα μοντέλα: 9036, B03700, B03711, Bosch, AEG, B&D, Festo, Metabo, Ryobi.

Εφαρμογές: ξύλινες δοκοί & σανίδες, ξύλινα πάνελ, συγκολλητή ξυλεία, μη σιδηρούχα μέταλλα, μαλακός χάλυβας, γυαλί, πέτρα.



Κωδικός	Κόκκωση	Ν° τμχ. ανά συσκ.
P-31871	40	10
P-31887	60	10
P-31893	80	10
P-31902	100	10
P-35891	120	10
P-35900	150	10
P-35916	180	10
P-35922	240	10
P-35938	40	50
P-35944	60	50
P-35950	80	50
P-35966	100	50
P-35972	120	50
P-35988	150	50
P-35994	180	50
P-36005	240	50



Σμυριδόχαρτα χωρίς τρύπες 93 x 228mm.

Για τα μοντέλα: 9036, B03700, B03711, Bosch, AEG, B&D, Festo, Metabo, Ryobi.

Εφαρμογές: ξύλινες δοκοί & σανίδες, ξύλινα πάνελ, συγκολλητή ξυλεία, μη σιδηρούχα μέταλλα, μαλακός χάλυβας, γυαλί, πέτρα.



Κωδικός	Κόκκωση	Ν° τμχ. ανά συσκ.
P-36136	40	10
P-32948	60	10
P-36142	80	10
P-32954	100	10
P-36158	120	10
P-32960	150	10
P-36164	180	10
P-36170	240	10
P-36186	40	50
P-36192	60	50
P-36201	80	50
P-36217	100	50
P-36223	120	50
P-36239	150	50
P-36245	180	50
P-36251	240	50



Σμυριδόχαρτα 93 x 228mm

Για τα μοντέλα: 9036, B03700, B03711, Bosch, AEG, B&D, Festo, Metabo, Ryobi.

Εφαρμογές: ξύλινες δοκοί & σανίδες, ξύλινα πάνελ, συγκολλητή ξυλεία, μη σιδηρούχα μέταλλα, μαλακός χάλυβας, γυαλί, πέτρα.



Κωδικός	Κόκκωση	Ν° τμχ. ανά συσκ.
P-31837	40	10
P-31843	60	10
P-31859	80	10
P-31865	100	10
P-36011	120	10
P-36027	150	10
P-36033	180	10
P-36049	240	10
P-36055	40	50
P-36061	60	50
P-36077	80	50
P-36083	100	50
P-36099	120	50
P-36108	150	50
P-36114	180	50
P-36120	240	50



Σμυριδόχαρτα Δέλτα με τρύπες και βέλκρο 94mm

Για τα μοντέλα: B04561, B04565

Εφαρμογές: ξύλινες δοκοί & σανίδες, ξύλινα πάνελ, συγκολλητή ξυλεία, μη σιδηρούχα μέταλλα, μαλακός χάλυβας, γυαλί, πέτρα.



Κωδικός	Κόκκωση	Ν° τμχ. ανά συσκ.
P-33255	40	10
P-33261	60	10
P-33277	80	10
P-33283	100	10
P-33299	120	10
P-33308	150	10
P-33314	180	10
P-33320	240	10
P-33336	320	10
P-42597	40	50
P-42606	60	50
P-42612	80	50
P-42628	100	50
P-42634	120	50
P-42640	150	50
P-42656	180	50
P-42662	240	50
P-42678	320	50



Σμυριδόχαρτα Δέλτα Λευκά με βέλκρο 94mm

Για τα μοντέλα: **B04561, B04565.**

Εφαρμογές: ξύλινες δοκοί & σανίδες, ξύλινα πάνελ, συγκολλητή ξυλεία, μη σιδηρούχα μέταλλα, μαλακός χάλυβας, γυαλί, μεταλλικά χρώματα, βερνίκια και στόκοι.



Κωδικός	Κόκκωση	Ν° τμχ. ανά συσκ.
P-42684	40	10
P-42690	60	10
P-42709	80	10
P-42715	100	10
P-42721	120	10
P-42737	150	10
P-42743	180	10
P-42759	240	10
P-42765	320	10
P-42771	40	50
P-42787	60	50
P-42793	80	50
P-42802	100	50
P-42818	120	50
P-42824	150	50
P-42830	180	50
P-42846	240	50
P-42852	320	50



Σμυριδόχαρτα λευκά με τρύπες και βέλκρο 114 x 102mm

Για τα μοντέλα: **B04554, B04555, B04561, B04565.**

Εφαρμογές: ξύλινες δοκοί & σανίδες, ξύλινα πάνελ, συγκολλητή ξυλεία, μη σιδηρούχα μέταλλα, μαλακός χάλυβας, γυαλί, μεταλλικά χρώματα, βερνίκια και στόκοι.



Κωδικός	Κόκκωση	Ν° τμχ. ανά συσκ.
P-35807	40	10
P-35813	60	10
P-35829	80	10
P-35835	100	10
P-35841	120	10
P-35857	150	10
P-35863	180	10
P-35879	240	10
P-35885	320	10
P-42503	40	50
P-42519	60	50
P-42525	80	50
P-42531	100	50
P-42547	120	50
P-42553	150	50
P-42569	180	50
P-42575	240	50
P-42581	320	50



Σμυριδόχαρτα με τρύπες και βέλκρο 114 x 102mm

Για τα μοντέλα: **B04554, B04555, B04561, B04565.**

Εφαρμογές: ξύλινες δοκοί & σανίδες, ξύλινα πάνελ, συγκολλητή ξυλεία, μη σιδηρούχα μέταλλα, μαλακός χάλυβας, γυαλί, πέτρα.



Κωδικός	Κόκκωση	Ν° τμχ. ανά συσκ.
P-33087	40	10
P-33093	60	10
P-33102	80	10
P-33118	100	10
P-33124	120	10
P-33130	150	10
P-33146	180	10
P-33152	240	10
P-33168	320	10
P-42416	40	50
P-42422	60	50
P-42438	80	50
P-42444	100	50
P-42450	120	50
P-42466	150	50
P-42472	180	50
P-42488	240	50
P-42494	320	50



Σμυριδόχαρτα με βέλκρο 100 x 240mm

Για τα μοντέλα: **B04563, B04566.**

Εφαρμογές: ξύλινες δοκοί & σανίδες, ξύλινα πάνελ, συγκολλητή ξυλεία, μη σιδηρούχα μέταλλα, μαλακός χάλυβας, γυαλί, πέτρα.



Κωδικός	Κόκκωση	Ν° τμχ. ανά συσκ.
P-42868	40	10
P-42874	60	10
P-42880	80	10
P-42896	100	10
P-42905	120	10
P-42911	150	10
P-42927	180	10
P-42933	240	10
P-42949	40	50
P-42955	60	50
P-42961	80	50
P-42977	100	50
P-42983	120	50
P-42999	150	50
P-43000	180	50
P-43016	240	50

Σμυριδόχαρτα χωρίς τρύπες 114 x 140mm

 Για τα μοντέλα: **B04553, B04556.**

Εφαρμογές: ξύλινες δοκοί & σανίδες, ξύλινα πάνελ, συγκολλητή ξυλεία, μη σιδηρούχα μέταλλα, μαλακός χάλυβας, γυαλί, πέτρα.



Κωδικός	Κόκκωση	Ν° τμχ. ανά συσκ.
P-36398	40	10
P-32904	60	10
P-36407	80	10
P-32910	100	10
P-32926	120	10
P-32932	150	10
P-36413	180	10
P-36429	240	10
P-36435	40	50
P-36441	60	50
P-36457	80	50
P-36463	100	50
P-36479	120	50
P-36485	150	50
P-36491	180	50
P-36500	240	50



Σμυριδόχαρτα χωρίς τρύπες με βέλκρο 80 x 133mm

 Για τα μοντέλα: **Bosch, Festo, Hitachi.**

Εφαρμογές: ξύλινες δοκοί & σανίδες, ξύλινα πάνελ, συγκολλητή ξυλεία, μη σιδηρούχα μέταλλα, μαλακός χάλυβας, γυαλί, πέτρα.

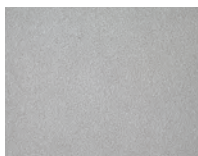

Κωδικός	Κόκκωση	Ν° τμχ. ανά συσκ.
P-42173	40	10
P-42189	60	10
P-42195	80	10
P-42204	120	10
P-42210	180	10
P-42226	240	10
P-42232	40	50
P-42248	60	50
P-42254	80	50
P-42260	120	50
P-42276	180	50
P-42282	240	50

Σμυριδόχαρτα λευκά χωρίς τρύπες 114 x 140mm

 Για τα μοντέλα: **B04553, B04556, Skil, B&D, DeWalt, Ryobi.**

Εφαρμογές: ξύλινες δοκοί & σανίδες, ξύλινα πάνελ, συγκολλητή ξυλεία, μη σιδηρούχα μέταλλα, μαλακός χάλυβας, γυαλί, μεταλλικά χρώματα, βερνίκια και στόκοι.



Κωδικός	Κόκκωση	Ν° τμχ. ανά συσκ.
P-36516	40	10
P-36522	60	10
P-36538	80	10
P-36544	100	10
P-36550	120	10
P-36566	150	10
P-36572	180	10
P-36588	240	10
P-36594	40	50
P-36603	60	50
P-36619	80	50
P-36625	100	50
P-36631	120	50
P-36647	150	50
P-36653	180	50
P-36669	240	50

Σμυριδόχαρτα χωρίς τρύπες με βέλκρο 80 x 166mm.

 Για τα μοντέλα: **Bosch, Festo.**

Εφαρμογές: ξύλινες δοκοί & σανίδες, ξύλινα πάνελ, συγκολλητή ξυλεία, μη σιδηρούχα μέταλλα, μαλακός χάλυβας, γυαλί, πέτρα.



Κωδικός	Κόκκωση	Ν° τμχ. ανά συσκ.
P-42298	40	10
P-42307	60	10
P-42313	80	10
P-42329	120	10
P-42335	180	10
P-42341	240	10
P-42357	40	50
P-42363	60	50
P-42379	80	50
P-42385	120	50
P-42391	180	50
P-42400	240	50

Δίσκος από σμυριδόχαρτο με βέλκρο Φ 125mm, για ξύλο και μέταλλο

 Για τα μοντέλα: **B05010, B05021, B05030, B05031, B05041.**

Εφαρμογές: ξύλινες δοκοί & σανίδες, ξύλινα πάνελ, συγκολλητή ξυλεία, μη σιδηρούχα μέταλλα, μαλακός χάλυβας, γυαλί, πέτρα.



Κωδικός	Κόκκωση	Ν° τμχ. ανά συσκ.
P-43533	40	10
P-43549	60	10
P-43555	80	10
P-43561	100	10
P-43577	120	10
P-43583	180	10
P-43599	240	10
P-43608	320	10
P-43614	400	10
P-43620	40	50
P-43636	60	50
P-43642	80	50
P-43658	100	50
P-43664	120	50
P-43670	180	50
P-43686	240	50
P-43692	320	50
P-43701	400	50



Δίσκος από σμυριδόχαρτο 6 τρύπες με βέλκρο Φ 150mm

 Για τα μοντέλα: **B06030, B06040.**

Εφαρμογές: ξύλινες δοκοί & σανίδες, ξύλινα πάνελ, συγκολλητή ξυλεία, μη σιδηρούχα μέταλλα, μαλακός χάλυβας, γυαλί, πέτρα.

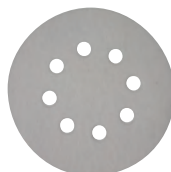

Κωδικός	Κόκκωση	Ν° τμχ. ανά συσκ.
P-37471	40	10
P-37487	60	10
P-37493	80	10
P-37502	100	10
P-37518	120	10
P-37524	180	10
P-37530	240	10
P-37546	320	10
P-37552	400	10
P-37568	40	50
P-37574	60	50
P-37580	80	50
P-37596	100	50
P-37605	120	50
P-37611	180	50
P-37627	240	50
P-37633	320	50
P-37649	400	50

Δίσκος από σμυριδόχαρτο λευκό με βέλκρο Φ 125mm.

 Για τα μοντέλα: **B05010, B05021, B05030, B05031, B05041.**

Εφαρμογές: ξύλινες δοκοί & σανίδες, ξύλινα πάνελ, συγκολλητή ξυλεία, μη σιδηρούχα μέταλλα, μαλακός χάλυβας, γυαλί, μεταλλικά χρώματα, βερνίκια και στόκοι.



Κωδικός	Κόκκωση	Ν° τμχ. ανά συσκ.
P-33342	40	10
P-33358	60	10
P-33364	80	10
P-33370	100	10
P-33386	120	10
P-33392	180	10
P-33401	240	10
P-33417	320	10
P-33423	400	10
P-37384	40	50
P-37390	60	50
P-37409	80	50
P-37415	100	50
P-37421	120	50
P-37437	180	50
P-37443	240	50
P-37459	320	50
P-37465	400	50

Δίσκος από σμυριδόχαρτο λευκό 6 τρύπες με βέλκρο Φ 150mm.

 Για τα μοντέλα: **B06030, B06040.**

Εφαρμογές: ξύλινες δοκοί & σανίδες, ξύλινα πάνελ, συγκολλητή ξυλεία, μη σιδηρούχα μέταλλα, μαλακός χάλυβας, γυαλί, μεταλλικά χρώματα, βερνίκια και στόκοι.



Κωδικός	Κόκκωση	Ν° τμχ. ανά συσκ.
P-37655	40	10
P-37661	60	10
P-37677	80	10
P-37683	100	10
P-37699	120	10
P-37708	180	10
P-37714	240	10
P-37720	320	10
P-37736	400	10
P-37742	40	50
P-37758	60	50
P-37764	80	50
P-37770	100	50
P-37786	120	50
P-37792	180	50
P-37801	240	50
P-37817	320	50
P-37823	400	50



Δίσκος από σμυριδόχαρτο 8 + 1 τρύπες με βέλκρο Φ 150mm

Για τα μοντέλα: **B06030, B06040, B06050.**

Εφαρμογές: ξύλινες δοκοί & σανίδες, ξύλινα πάνελ, συγκολλητή ξυλεία, μη σιδηρούχα μέταλλα, μαλακός χάλυβας, γυαλί, μεταλλικά χρώματα, βερνίκια και στόκοι.



Κωδικός	Κόκκωση	Ν° τμχ. ανά συσκ.
P-37839	40	10
P-37845	60	10
P-37851	80	10
P-37867	100	10
P-37873	120	10
P-37889	150	10
P-37895	180	10
P-37904	220	10
P-37910	240	10
P-37926	320	10
P-37932	400	10
P-37948	40	50
P-37954	60	50
P-37960	80	50
P-37976	100	50
P-37982	120	50
P-37998	180	50
P-38009	240	50
P-38015	320	50
P-38021	400	50



Δίσκος από σμυριδόχαρτο χωρίς τρύπες με βέλκρο Φ 180mm

Για τα μοντέλα: **B06030, B06040, 9227CB, B06050.**

Εφαρμογές: ξύλινες δοκοί & σανίδες, ξύλινα πάνελ, συγκολλητή ξυλεία, μη σιδηρούχα μέταλλα, μαλακός χάλυβας, γυαλί, πέτρα.



Κωδικός	Κόκκωση	Ν° τμχ. ανά συσκ.
P-33439	40	10
P-38037	60	10
P-33445	80	10
P-38043	100	10
P-33451	120	10
P-38059	240	10
P-38065	320	10
P-38071	360	10
P-38087	400	10
P-38093	500	10



Δίσκος από σμυριδόχαρτο 14 + 1 τρύπες με βέλκρο Φ 150mm.

Για τα μοντέλα: **B06030, B06040, B06050.**

Εφαρμογές: ξύλινες δοκοί & σανίδες, ξύλινα πάνελ, συγκολλητή ξυλεία, αμάξωμα, μη σιδηρούχα μέταλλα, μαλακός χάλυβας



Κωδικός	Κόκκωση	Ν° τμχ. ανά συσκ.
B-39300	40	50
B-39316	60	50
B-39322	80	100
B-39338	100	100
B-39344	120	100
B-39350	240	100
B-39366	320	100
B-39372	360	100
B-39388	400	100
B-39394	500	100
B-39403	600	100
B-39419	800	100
B-39425	1000	100



Δίσκος από σμυριδόχαρτο 8 + 1 τρύπες με βέλκρο Φ 150mm

Για τα μοντέλα: **B06030, B06040, B06050.**

Εφαρμογές: ξύλινες δοκοί & σανίδες, ξύλινα πάνελ, συγκολλητή ξυλεία, μη σιδηρούχα μέταλλα, μαλακός χάλυβας, γυαλί, πέτρα.



Κωδικός	Κόκκωση	Ν° τμχ. ανά συσκ.
P-31918	40	10
P-31924	60	10
P-31930	80	10
P-31946	100	10
P-31952	120	10
P-31968	150	10
P-31974	180	10
P-31980	220	10
P-31996	240	10
P-32007	320	10
P-32013	400	10
P-32574	40	50
P-32580	60	50
P-32596	80	50
P-32605	100	50
P-32611	120	50
P-32633	180	50
P-32655	240	50
P-32661	320	50
P-32677	400	50





Σμυριδοταινίες 6 x 533mm. Για τα μοντέλα: **9032, DBS180.**

Κορούνδιο: Εφαρμογές: ξύλινες δοκοί & σανίδες, ξύλινα πάνελ, συγκολλητή ξυλεία, μη σιδηρούχα μέταλλα, μαλακός χάλυβας.



Κωδικός	Κόκκωση	Ν° τμχ. ανά συσκ.
P-43181	40	5
P-43197	60	5
P-43206	80	5
P-43212	100	5
P-43228	120	5
P-43234	150	5
P-43240	240	5



Σμυριδοταινίες 9 x 533mm. Για τα μοντέλα: **9032, DBS180.**

Ζirkόνιο: Εφαρμογές: σε ξύλα μασίφ, παρκέ, χάλυβας, inox, αλουμίνιο και μέταλλα εν γένει.



Κωδικός	Κόκκωση	Ν° τμχ. ανά συσκ.
P-39431	40	25
P-39453	80	25
P-39469	100	25
P-39475	120	25



Σμυριδοταινίες 13 x 533mm. Για τα μοντέλα: **9032, DBS180.**

Ζirkόνιο: Εφαρμογές: σε ξύλα μασίφ, παρκέ, χάλυβας, inox, αλουμίνιο και μέταλλα εν γένει.



Κωδικός	Κόκκωση	Ν° τμχ. ανά συσκ.
P-39481	40	25
P-39497	60	25
P-39506	80	25
P-39512	100	25
P-39528	120	25



Σμυριδοταινίες 13 x 533mm. Για τα μοντέλα: **9032, DBS180.**

Κορούνδιο: Εφαρμογές: ξύλινες δοκοί & σανίδες, ξύλινα πάνελ, συγκολλητή ξυλεία, μη σιδηρούχα μέταλλα, μαλακός χάλυβας.



Κωδικός	Κόκκωση	Ν° τμχ. ανά συσκ.
P-43321	40	5
P-43337	60	5
P-43343	80	5
P-43359	100	5
P-43365	120	5
P-43371	150	5
P-43387	240	5



Σμυριδοταινίες 30 x 533mm. Για τα μοντέλα: **9031.**

Κορούνδιο: Εφαρμογές: ξύλινες δοκοί & σανίδες, ξύλινα πάνελ, συγκολλητή ξυλεία, μη σιδηρούχα μέταλλα, μαλακός χάλυβας.



Κωδικός	Κόκκωση	Ν° τμχ. ανά συσκ.
P-36675	40	5
P-36681	60	5
P-36697	80	5
P-36706	100	5
P-36712	120	5
P-36728	150	5
P-36734	240	5



Σμυριδοταινίες 6 x 533mm. Για τα μοντέλα: **9032, DBS180.**

Ζirkόνιο: Εφαρμογές: σε σκληρό ξύλο, παρκέ, χαλύβδινες λαμαρίνες, inox, αλουμίνιο και άλλα εν γένει μέταλλα.



Κωδικός	Κόκκωση	Ν° τμχ. ανά συσκ.
P-39388	40	25
P-39394	60	25
P-39403	80	25
P-39419	100	25
P-39425	120	25



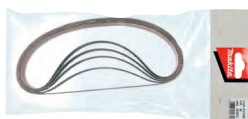

Σμυριδοταινίες 30 x 533mm. Για το μοντέλο: 9031.

Καρβίδιο του πυριτίου: Εφαρμογές: ξυλεία μασίφ και συγκολλητή, MDF, γυαλί, φυσικό καουτσούκ και πλαστικά εν γένει υλικά



Κωδικός	Κόκκωση	Ν° τμχ. ανά συσκ.
P-01395	40	5
P-01404	60	5
P-01199	80	5
P-01208	100	5
P-01214	120	5
P-01220	150	5
P-01236	180	5



Σμυριδοταινίες Σετ 3 τμχ. 76 x 457mm. Για τα μοντέλα: 9910, 9911.

Κωδικός	Κόκκωση	Ν° τμχ. ανά συσκ.
P-37166	40/80/120	3



Σμυριδοταινίες 76 x 457mm. Για τα μοντέλα: 9910, 9911.

Εφαρμογές: ξύλινες δοκοί & σανίδες, ξύλινα πάνελ, συγκολλητή ξυλεία, μη σιδηρούχα μέταλλα, μαλακός χάλυβας, γυαλί, πέτρα.



Κωδικός	Κόκκωση	Ν° τμχ. ανά συσκ.
P-37091	40	5
P-37100	60	5
P-37116	80	5
P-37122	100	5
P-37138	120	5
P-37144	150	5
P-37150	240	5



Σμυριδοταινίες 76 x 533mm. Για τα μοντέλα: 9902, 9903.

Εφαρμογές: ξύλινες δοκοί & σανίδες, ξύλινα πάνελ, συγκολλητή ξυλεία, μη σιδηρούχα μέταλλα, μαλακός χάλυβας, γυαλί, πέτρα.



Κωδικός	Κόκκωση	Ν° τμχ. ανά συσκ.
P-37172	40	5
P-37188	60	5
P-37194	80	5
P-37203	100	5
P-37219	120	5
P-37225	150	5
P-37231	240	5
P-37247	40	25
P-37253	60	25
P-37269	80	25
P-37275	100	25
P-37281	120	25
P-37297	150	25
P-37306	240	25



Σμυριδοταινίες 76 x 610mm. Για τα μοντέλα: 9924DB, 9920X.

Εφαρμογές: ξύλινες δοκοί & σανίδες, ξύλινα πάνελ, συγκολλητή ξυλεία, μη σιδηρούχα μέταλλα, μαλακός χάλυβας, γυαλί, πέτρα.



Κωδικός	Κόκκωση	Ν° τμχ. ανά συσκ.
P-37312	40	5
P-37328	60	5
P-37334	80	5
P-37340	100	5
P-37356	120	5
P-37362	150	5
P-37378	240	5



Σμυριδοταινίες 100 x 560mm.

Εφαρμογές: ξύλινες δοκοί & σανίδες, ξύλινα πάνελ, συγκολλητή ξυλεία, μη σιδηρούχα μέταλλα, μαλακός χάλυβας, γυαλί, πέτρα.



Κωδικός	Κόκκωση	Ν° τμχ. ανά συσκ.
P-36740	40	5
P-36756	60	5
P-36762	80	5
P-36778	100	5
P-36784	120	5
P-36790	150	5
P-36809	240	5
P-36815	40	25
P-36821	60	25
P-36837	80	25
P-36843	100	25
P-36859	120	25
P-36865	150	25
P-36871	240	25



Σμυριδοταινίες 100 x 620mm. Για τα μοντέλα: 9403, 9404X.

Εφαρμογές: ξύλινες δοκοί & σανίδες, ξύλινα πάνελ, συγκολλητή ξυλεία, μη σιδηρούχα μέταλλα, μαλακός χάλυβας, γυαλί, πέτρα.



Κωδικός	Κόκκωση	Ν° τμχ. ανά συσκ.
P-37029	40	5
P-37035	60	5
P-37041	80	5
P-37057	100	5
P-37063	120	5
P-37079	150	5
P-37085	240	5



Σμυριδοταινίες 100 x 610mm. Για τα μοντέλα: **9403, 9404X, 9924DB.**

Εφαρμογές: ξύλινες δοκοί & σανίδες, ξύλινα πάνελ, συγκολλητή ξυλεία, μη σιδηρούχα μέταλλα, μαλακός χάλυβας, γυαλί, πέτρα.



Κωδικός	Κόκκωση	Ν° τμχ. ανά συσκ.
P-36887	40	5
P-36893	60	5
P-36902	80	5
P-36918	100	5
P-36924	120	5
P-36930	150	5
P-36946	240	5
P-36952	40	25
P-36968	60	25
P-36974	80	25
P-36980	100	25
P-36996	120	25
P-37007	150	25
P-37013	240	25
P-43468	40	50
P-43474	60	50
P-43480	80	50
P-43496	100	50
P-43505	120	50
P-43511	150	50
P-43527	240	50



Σμυριδόχαρτα για δαγκάνες 203 x 476mm.

Εφαρμογές: ξύλινες δοκοί & σανίδες, ξύλινα πάνελ, συγκολλητή ξυλεία, μη σιδηρούχα μέταλλα, μαλακός χάλυβας, γυαλί, πέτρα.

Κωδικός	Κόκκωση	Ν° τμχ. ανά συσκ.
P-43723	36	25
P-43739	40	25
P-43745	50	25
P-43751	60	25
P-43767	80	25
P-43773	100	25
P-43789	120	25

Σμυριδόχαρτα 95 x 22mm. Για το μοντέλο: **JR1000FT.**

Κωδικός	Κόκκωση	Ν° τμχ. ανά συσκ.
B-04977	60	10
B-04983	120	10



Σμυριδόχαρτα αυτοκόλλητα 87 x 160mm. Για το μοντέλο: **B04560.**

Εφαρμογές: ξύλινες δοκοί & σανίδες, ξύλινα πάνελ, συγκολλητή ξυλεία, μη σιδηρούχα μέταλλα, μαλακός χάλυβας, γυαλί, πέτρα.

Κωδικός	Κόκκωση	Ν° τμχ. ανά συσκ.
P-01301	40	10
P-01317	60	10
P-01339	100	10
P-01351	150	10



Σμυριδόχαρτα σε ρολό 120mm x 5m

Εφαρμογές: ξύλινες δοκοί & σανίδες, ξύλινα πάνελ, συγκολλητή ξυλεία, μη σιδηρούχα μέταλλα, μαλακός χάλυβας, γυαλί, πέτρα.



Κωδικός	Κόκκωση	Ν° τμχ. ανά συσκ.
P-38102	40	1
P-38118	60	1
P-38124	80	1
P-38130	100	1
P-38146	120	1
P-38152	180	1
P-38168	240	1
P-38174	320	1
P-38180	400	1



Σμυριδόχαρτα σε ρολό 120mm x 50m

Εφαρμογές: ξύλινες δοκοί & σανίδες, ξύλινα πάνελ, συγκολλητή ξυλεία, μη σιδηρούχα μέταλλα, μαλακός χάλυβας, γυαλί, πέτρα.



Κωδικός	Κόκκωση	Ν° τμχ. ανά συσκ.
P-38196	40	1
P-38205	60	1
P-38211	80	1
P-38227	100	1
P-38233	120	1
P-38249	180	1
P-38255	240	1
P-38261	320	1
P-38277	400	1



Βάση τύπου βέλκρο

Κωδικός	Για το μοντέλο	Ν° τμχ. ανά συσκ.	
743081-8	B05010, B05021, B05030, B05031, M9204, B05041	1	
196905-1	B05000, B05001	1	
196684-1	εύκαμπτη	1	
196686-7	B06040 B06030	πολύ εύκαμπτη	1
196685-9	σκληρή	1	
197315-5	σκληρή	1	
197314-7	B06050	εύκαμπτη	1
197316-3	πολύ εύκαμπτη	1	
197928-2	P06000	σκληρή	1
199939-3	πολύ εύκαμπτη	1	
199940-8	DSL800	εύκαμπτη	1
199938-5	σκληρή	1	



Βάση τύπου βέλκρο για στίλβωση

Κωδικός	Για το μοντέλο	Ν° τμχ. ανά συσκ.
197317-1	B06050	1

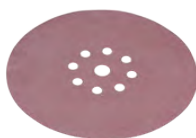
ΝΕΟ

Δίσκοι από σμυριδόχαρτο Φ 225mm. Για το μοντέλο: DSL800. Εφαρμογές: ψυφασάνιδα

Κωδικός	Κόκκωση	Ν° τμχ. ανά συσκ.
B-68389	40	25
B-68395	80	25
B-68404	120	25
E-02375	150	25
B-68410	180	25
E-02381	220	25
B-68426	320	25



Δίσκοι από σμυριδόχαρτο Φ 180mm για δάπεδα

Εφαρμογές: ξύλινες δοκοί, σανίδες & πάνελ, συγκολλητή ξυλεία, μη σιδηρούχα μέταλλα, μαλακός χάλυβας, γυαλί, πέτρα.

Κωδικός	Κόκκωση	Ν° τμχ. ανά συσκ.
P-43804	24	25
P-43810	36	25
P-43826	40	25
P-43832	50	25
P-43848	60	25
P-43854	80	25
P-43860	100	25
P-43876	120	25
P-43882	150	25



Σετ επέκτασης (επέκταση 58cm, ζώνη μέσης, βάση)

Κωδικός	Για το μοντέλο	Ν° τμχ. ανά συσκ.
199937-7	DSL800	1



Τσάντα μεταφοράς

Κωδικός	Για το μοντέλο	Ν° τμχ. ανά συσκ.
195638-5	DSL800	1



Πλάκα διάτρητη

Κωδικός	Για το μοντέλο	Ν° τμχ. ανά συσκ.
192989-7	B03700, B03711	1
192523-3	9046, B04900V	1



Βάση

Κωδικός	Για το μοντέλο	Ν° τμχ. ανά συσκ.
194929-1	B03700	1
194930-6	B03700, B03711 (velcro)	1



Δίσκος με φύλλα από οξειδίο αλουμινίου για μέταλλο

Εφαρμογές: μαλακός χάλυβας, μη σιδηρούχα, πλαστικό, ξύλο.

Κωδικός	Φ Δίσκου x Φ Οπής (mm)	Κόκκωση	Ν° τμχ. ανά συσκ.
D-27040	115 x 22,23	60	1
D-27084	125 x 22,23	40	1
D-27109	125 x 22,23	80	1

ΦΡΕΖΕΣ ΓΙΑ ΞΥΛΟ

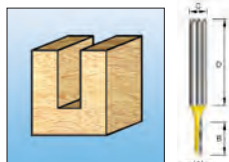

Φρέζα για εγκοπές προσαρμογής με μονή λεπίδα

Κωδικός	A (mm)	B (mm)	C (mm)	D (mm)	Ν° τμχ. ανά συσκ.
D-10001	3	8	8	32	1
D-10017	4	10	8	32	1
D-10023	5	12,7	8	32	1
D-10039	6	19	8	32	1
D-09210	3	9,5	6	32	1
D-09226	4	10	6	32	1

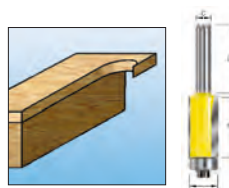

Φρέζα ακροτόμησης τρίκοπη

Κωδικός	A (mm)	B (mm)	C (mm)	D (mm)	Ν° τμχ. ανά συσκ.
D-10528	12,7	25,4	6	32	1
D-10481	12,7	25,4	8	32	1
D-10506	12,7	50,8	12	38	1

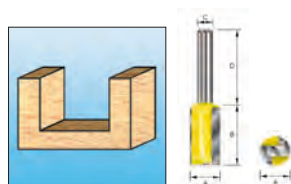

Φρέζα για εγκοπές προσαρμογής με δύο λεπίδες

Κωδικός	A (mm)	B (mm)	C (mm)	D (mm)	Ν° τμχ. ανά συσκ.
D-10285	10	20	8	32	1
D-10291	12	20	8	32	1
D-10300	14	20	8	32	1
D-10316	15	20	8	32	1
D-10322	16	20	8	32	1
D-10338	18	20	8	32	1
D-10344	20	20	8	32	1
D-10350	22	20	8	32	1
D-10366	24	20	8	32	1
D-10372	25	20	8	32	1
D-10388	10	35	12	38	1
D-10394	12	35	12	38	1
D-10403	14	35	12	38	1
D-10419	15	35	12	38	1
D-10425	16	35	12	38	1
D-10431	18	35	12	38	1
D-10447	20	35	12	38	1
D-10453	22	35	12	38	1
D-10469	24	35	12	38	1
D-10475	25	35	12	38	1

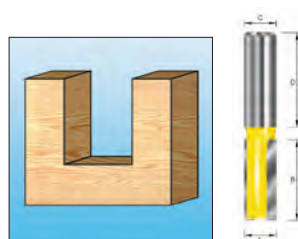

Φρέζα για εγκοπές προσαρμογής με δύο λεπίδες

Κωδικός	A (mm)	B (mm)	C (mm)	D (mm)	Ν° τμχ. ανά συσκ.
D-10045	5	12	8	32	1
D-10051	6	19	8	32	1
D-10067	8	20	8	32	1
D-10073	10	20	8	32	1
D-10089	12	20	8	32	1
D-10095	14	20	8	32	1
D-10104	15	20	8	32	1
D-10110	16	20	8	32	1
D-10126	18	20	8	32	1
D-10132	20	20	8	32	1
D-10148	22	20	8	32	1
D-10154	24	20	8	32	1
D-10160	25	20	8	32	1
D-10176	8	30	12	38	1
D-10182	10	30	12	38	1
D-10198	12	32	12	38	1
D-10207	14	30	12	38	1
D-10213	15	20	12	38	1
D-10229	16	32	12	38	1
D-10235	18	30	12	38	1
D-10241	20	30	12	38	1
D-10257	22	30	12	38	1
D-10263	24	20	12	38	1
D-10279	25	30	12	38	1
D-09232	5	12	6	32	1
D-09167	6	18	6	32	1
D-09254	7	25	6	32	1
D-09260	8	20	6	32	1
D-09276	9	25	6	32	1
D-09298	12	32	6	32	1
D-09307	15	20	6	32	1
D-09313	20	20	6	32	1

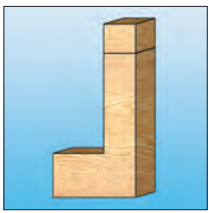

Φρέζα ακροτόμησης

Κωδικός	A (mm)	B (mm)	C (mm)	D (mm)	Ν° τμχ. ανά συσκ.
D-10534	12	25	8	32	1
D-10540	16	19	8	32	1
D-10556	19	25	8	32	1
D-10562	22	25,4	8	32	1

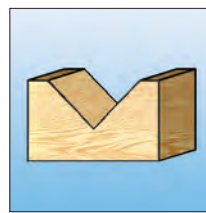

Φρέζα για εγχοπές προσαρμογής σχήματος V

Κωδικός	A (mm)	B (mm)	C (mm)	D (mm)	Γωνία	Ν° τμχ. ανά συσκ.
D-10687	12,7	12,7	8	32	90	1
D-10693	15,9	12,7	8	32	90	1
D-10702	12,7	12,7	12	38	90	1
D-10718	15,9	12,7	12	38	90	1
D-10724	19,05	15,9	8	32	90	1
D-10746	32	22	12	38	90	1
D-10752	12,7	15,9	8	32	60	1
D-10768	19,05	20,6	8	32	60	1
D-09597	19	16	6	32	90	1
D-09379	20	15	6	32	30	1
D-09385	20	15	6	32	45	1
D-09391	19	20	6	32	60	1



Φρέζα λοξής ακροτόμησης

Κωδικός	A (mm)	B (mm)	C (mm)	D (mm)	Γωνία	Ν° τμχ. ανά συσκ.
D-10590	14,5	9,5	8	32	7	1
D-10609	12,7	9,5	8	32	15	1
D-10615	19,9	9,5	8	32	22	1
D-10621	21	9,5	8	32	25	1
D-10637	23	9,5	8	32	30	1

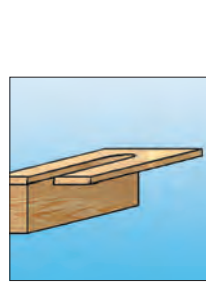

Φρέζα με οδηγό

Κωδικός	A (mm)	B (mm)	C (mm)	D (mm)	Ν° τμχ. ανά συσκ.
D-10578	8	19	8	32	1
D-10584	12	25,4	12	38	1
D-09335	6	19	6	32	1

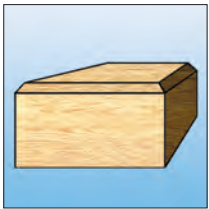

Φρέζα λοξής ακροτόμησης

Κωδικός	A (mm)	B (mm)	C (mm)	D (mm)	Γωνία	Ν° τμχ. ανά συσκ.
D-10643	12,7	12,7	8	32	22	1
D-10659	12,7	12,7	8	32	30	1
D-10665	12,7	12,7	8	32	45	1
D-10671	12,7	12,7	8	32	60	1

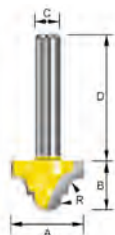
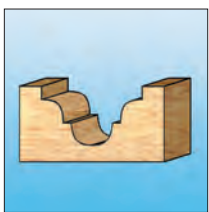

Φρέζα με προφίλ θολοειδούς σχήματος

Κωδικός	A (mm)	B (mm)	C (mm)	D (mm)	Γωνία	Ν° τμχ. ανά συσκ.
D-11069	12,7	9,5	8	32	2.38	1
D-11075	19,05	12,7	8	32	3.97	1
D-11081	25,4	15,9	12	38	5.56	1
D-11097	38,1	22,2	12	38	8.73	1
D-11003	27	8	12	32	8	1

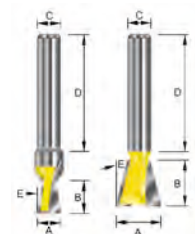
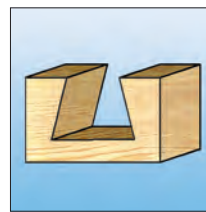

Φρέζα για συναρμογές τύπου χελιδονουράς

Κωδικός	A (mm)	B (mm)	C (mm)	D (mm)	Γωνία	Ν° τμχ. ανά συσκ.
D-10877	6,35	7,94	8	32	7,5	1
D-10883	9,5	9,5	8	32	9	1
D-10899	12,7	12,7	8	32	14	1
D-10908	14,28	12,7	8	32	14	1
D-10914	19	22,2	12	38	7	1
D-10920	25,4	22,2	12	38	14	1

ΜΠΑΤΑΡΙΑ
ΔΙΑΤΡΗΣΗ ΚΑΤΕΔΑΦΙΣΗ
ΣΤΕΡΕΩΣΗ ΒΙΔΩΜΑ
ΔΙΣΚΟΙ ΓΙΑ ΔΙΣΚΟΠΡΙΟΝΑ
ΛΑΜΕΣ ΓΙΑ ΣΕΓΕΣ
ΕΞΑΡΤΗΜΑΤΑ ΠΟΛΥΕΡΓΑΛΕΙΟΥ
ΔΙΑΜΑΝΤΟΔΙΣΚΟΙ ΕΠΕΞΕΡΓΑΣΙΑ ΜΕΤΑΛΛΟΥ
ΣΜΥΡΙΔΟΔΙΣΚΟΙ
ΕΞΑΡΤΗΜΑΤΑ ΕΠΕΞΕΡΓΑΣΙΑΣ ΕΠΙΦΑΝΕΙΩΝ
ΣΜΥΡΙΔΟΧΑΡΤΑ
ΦΡΕΖΕΣ
ΑΝΑΡΡΟΦΗΣΗ
ΑΠΟΘΗΚΕΥΣΗ & ΜΕΤΑΦΟΡΑ
ΦΡΟΝΤΙΔΑ ΠΡΑΣΙΝΟΥ ΛΟΙΠΑ

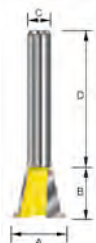
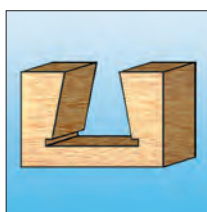

Φρέζα για συναρμογές τύπου χελιδνοουράς με εγκοπή

Κωδικός	A (mm)	B (mm)	C (mm)	D (mm)	Ν° τμχ. ανά συσκ.
D-10861	A1= 14,28 A2= 12,7	13	8	32	1

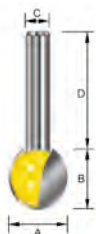
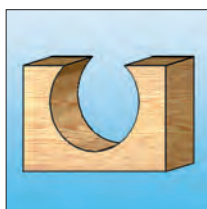

Φρέζα σφαιρική

Κωδικός	A (mm)	B (mm)	C (mm)	D (mm)	Γωνία	Ν° τμχ. ανά συσκ.
D-10936	9,52	9,5	8	32	4.76	1
D-10942	12,7	14,28	8	32	6.35	1
D-10958	15,8	14,32	8	32	7.95	1
D-10964	38,1	22,2	8	38	8.73	1

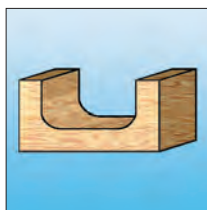

Φρέζα για κοιλότητα 4R και 8R

Κωδικός	A (mm)	B (mm)	C (mm)	D (mm)	Γωνία	Ν° τμχ. ανά συσκ.
D-09400	20	8	6	40	4	1
D-09416	25	13	6	45	8	1

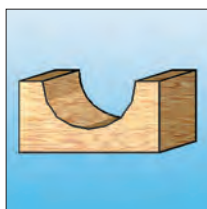

Φρέζα κοίλης κοπής

Κωδικός	A (mm)	B (mm)	C (mm)	D (mm)	Γωνία	Ν° τμχ. ανά συσκ.
D-10780	8	8	8	32	4	1
D-10796	10	9,5	8	32	5	1
D-10805	12	9,5	8	32	6	1
D-10811	12,7	9,53	8	32	6.35	1
D-10827	16	12	8	32	8	1
D-10833	16	12	12	38	8	1
D-10849	20	16	12	38	10	1
D-10855	25,4	19	12	38	12.7	1

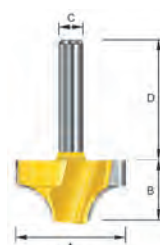
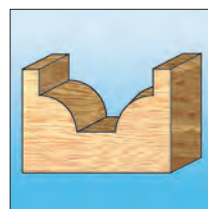

Φρέζα για προφίλ θολοειδούς σχήματος

Κωδικός	A (mm)	B (mm)	C (mm)	D (mm)	Γωνία	Ν° τμχ. ανά συσκ.
D-10970	19	11	8	32	4	1
D-10986	21	12	8	32	5	1
D-10992	23	13	8	32	6	1
D-11019	31,8	16,7	8	32	9.5	1
D-11025	38,1	19,9	8	32	12.7	1
D-09357	16	9	6	32	4	1
D-09363	25	13	8	32	8	1

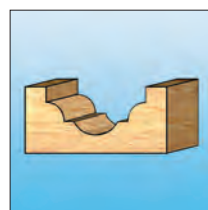

Φρέζα για προφίλ θολοειδούς σχήματος

Κωδικός	A (mm)	B (mm)	C (mm)	D (mm)	Γωνία	Ν° τμχ. ανά συσκ.
D-11156	22	9,9	8	40	3.18	1
D-11178	22	12,7	8	50	5.56	1

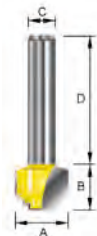
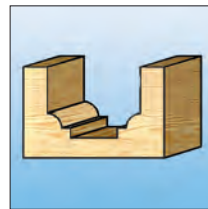

Φρέζα για προφίλ θολοειδούς σχήματος

Κωδικός	A (mm)	B (mm)	C (mm)	D (mm)	Γωνία	Ν° τμχ. ανά συσκ.
D-11106	12,7	9,5	8	32	1.98	1

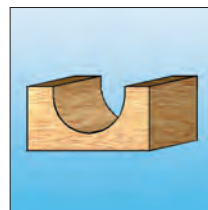

Φρέζα κοίλης κοπής

Κωδικός	A (mm)	B (mm)	C (mm)	D (mm)	Ν° τμχ. ανά συσκ.
D-11128	12	12	8	38	1
D-11134	12	16	8	38	1

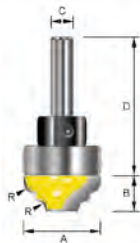
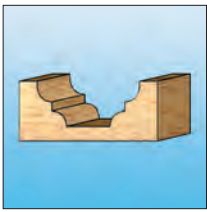

Φρέζα με προφίλ θολοειδούς σχήματος

Κωδικός	A (mm)	B (mm)	C (mm)	D (mm)	Γωνία	Ν° τμχ. ανά συσκ.
D-11162	35	14,28	12	50	5.56	1

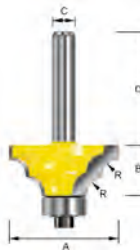

Φρέζα διπλής κοπής

Κωδικός	A (mm)	B (mm)	C (mm)	D (mm)	Γωνία	Ν° τμχ. ανά συσκ.
D-11405	28,6	12,7	8	32	3.97	1
D-11411	31,8	14,28	8	32	4.76	1
D-11427	38,1	17,46	8	32	6.35	1

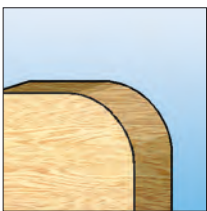

Φρέζα κυρτής κοπής

Κωδικός	A (mm)	B (mm)	C (mm)	D (mm)	Γωνία	Ν° τμχ. ανά συσκ.
D-11184	16,7	9,5	8	32	2	1
D-11190	18,7	9,5	8	32	3	1
D-11209	20,7	9,5	8	32	4	1
D-11215	22,7	9,5	8	32	5	1
D-11221	25,4	12,7	8	32	6.35	1
D-11237	28,6	12,7	8	32	8	1
D-11243	31,8	15,9	8	32	9.52	1
D-11259	38,1	19	8	32	12.7	1
D-11265	50,8	25,4	12	38	19.05	1
D-11271	63,5	31,8	12	38	25.4	1
D-11287	76,2	38,1	12	38	31.75	1
D-09438	21	9,5	6	32	4	1
D-09444	25	13	6	32	6	1
D-09450	28	13	6	32	7,5	1
D-09466	31	14	6	32	9	1

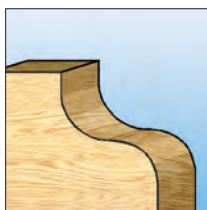

Φρέζα τύπου τόξου

Κωδικός	A (mm)	B (mm)	C (mm)	D (mm)	Γωνία	Ν° τμχ. ανά συσκ.
D-11564	31,8	12,7	8	32	4.76	1
D-11570	38,1	17,46	8	32	6.35	1

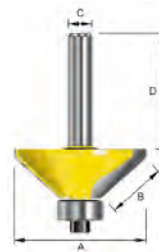
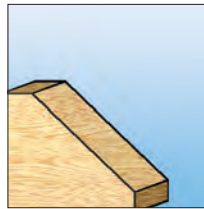

Φρέζα λοξοτόμησης

Κωδικός	A (mm)	B (mm)	C (mm)	D (mm)	Γωνία	Ν° τμχ. ανά συσκ.
D-11499	28	13,58	8	32	45	1
D-11508	44,45	15,9	12	38	45	1
D-11514	50,8	19	12	38	45	1
D-09488	26	13	6	32	45	1
D-09494	23	13	6	32	60	1

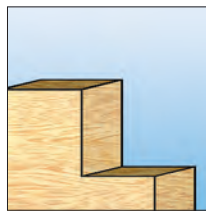

Φρέζα για προφίλ σχήματος L

Κωδικός	A (mm)	B (mm)	C (mm)	D (mm)	Ν° τμχ. ανά συσκ.
D-11520	31,8	12,7	8	32	1
D-11536	31,8	12,7	12	38	1

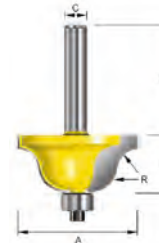
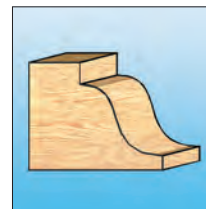

Φρέζα τύπου ρωμαϊκού τόξου

Κωδικός	A (mm)	B (mm)	C (mm)	D (mm)	Γωνία	Ν° τμχ. ανά συσκ.
D-11542	27	11,9	8	32	3.97	1
D-11558	34,9	16,6	8	32	6.35	1
D-09575	24	10	6	32	4.5	1
D-09581	28	12	6	32	6.0	1

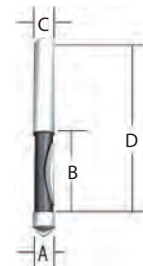

Φρέζα ισόπεδης κοπής

Κωδικός	A (mm)	B (mm)	C (mm)	D (mm)	Ν° τμχ. ανά συσκ.
D-09472	10	20	6	50	1

ΜΠΑΤΑΡΙΑ

ΔΙΑΤΡΗΣΗ ΚΑΤΕΔΑΦΙΣΗ

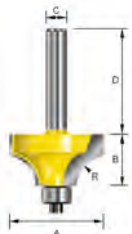

Φρέζα για προφίλ θολοειδούς σχήματος

Κωδικός	A (mm)	B (mm)	C (mm)	D (mm)	Γωνία	Ν° τμχ. ανά συσκ.
D-11293	16,7	9,5	8	32	2	1
D-11302	18,7	9,5	8	32	3	1
D-11324	22,7	9,5	8	42	5	1
D-11330	25,4	12,7	8	32	6.35	1
D-11346	28,6	12,7	8	32	8	1
D-11352	31,8	15,9	8	32	9.52	1
D-11368	38,1	19	8	32	12.7	1
D-11374	50,8	25,4	12	38	19.05	1
D-11380	63,5	31,8	12	38	25.4	1
D-11396	76,2	38,1	12	38	31.75	1
D-09503	17	7,5	6	32	2	1
D-09519	19	9,5	6	32	3	1
D-09525	21	9,5	6	32	4	1
D-09531	23	9,5	6	32	5	1
D-09547	28	13	6	32	8	1

ΣΤΕΡΕΩΣΗ ΒΙΩΜΑ

ΔΙΣΚΟΙ ΓΙΑ ΔΙΣΚΟΠΡΙΟΝΑ

ΛΑΜΕΣ ΓΙΑ ΣΕΤΣ

ΕΞΑΡΤΗΜΑΤΑ ΠΟΛΥΕΡΓΑΛΕΙΟΥ

ΔΙΑΜΑΝΤΟΔΙΣΚΟΙ ΕΠΕΞΕΡΓΑΣΙΑ ΜΕΤΑΛΛΟΥ

ΣΜΥΡΙΔΟΔΙΣΚΟΙ

ΕΞΑΡΤΗΜΑΤΑ ΕΠΕΞΕΡΓΑΣΙΑΣ ΕΠΙΦΑΝΕΙΩΝ

ΣΜΥΡΙΔΟΧΑΡΤΑ

ΦΡΕΖΕΣ

ΑΝΑΡΡΟΦΗΣΗ

ΑΠΟΦΗΚΕΥΣΗ & ΜΕΤΑΦΟΡΑ

ΦΡΟΝΤΙΔΑ ΠΡΑΣΙΝΟΥ ΛΟΙΠΑ

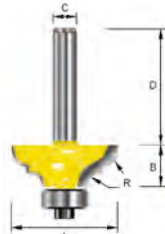
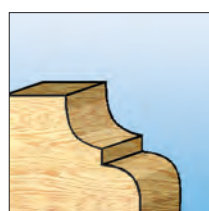

Φρέζα τύπου κλασσικού τόξου

Κωδικός	A (mm)	B (mm)	C (mm)	D (mm)	Γωνία	Ν° τμχ. ανά συσκ.
D-11601	25,4	12,7	8	32	3.18	1
D-11617	31,8	14,28	8	32	4.76	1
D-11623	38,1	17,46	8	32	6.35	1

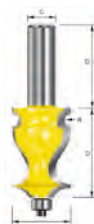

Φρέζα για πολλαπλά προφίλ

Κωδικός	A (mm)	B (mm)	C (mm)	D (mm)	Γωνία	Ν° τμχ. ανά συσκ.
D-11732	19	25,4	8	32	1.98	1
D-11748	26,99	41,28	12	38	3.18	1

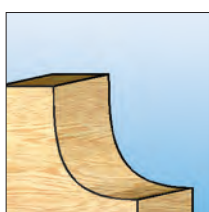

Φρέζα κοίλης κοπής

Κωδικός	A (mm)	B (mm)	C (mm)	D (mm)	Γωνία	Ν° τμχ. ανά συσκ.
D-11433	15,5	9,5	8	32	3	1
D-11449	17,5	9,5	8	32	4	1
D-11455	19,5	9,5	8	32	5	1
D-11461	22,2	12,7	8	32	6.35	1
D-11477	28,6	12,7	8	32	9.52	1
D-11483	34,9	15,9	8	32	12.7	1

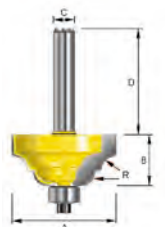
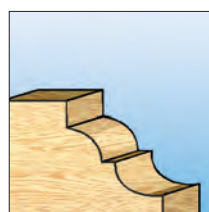

Φρέζα τύπου ρωμαϊκού κλασσικού τόξου

Κωδικός	A (mm)	B (mm)	C (mm)	D (mm)	Γωνία	Ν° τμχ. ανά συσκ.
D-11639	25,4	12,7	8	32	3.18	1
D-11645	31,8	15,9	8	32	4.76	1
D-11651	38,1	19	8	32	6.35	1

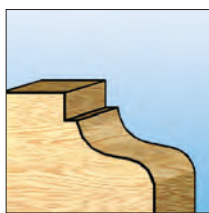

Φρέζα τύπου φρεζαρισμένου τόξου

Κωδικός	A (mm)	B (mm)	C (mm)	D (mm)	Γωνία	Ν° τμχ. ανά συσκ.
D-11586	34,9	14,28	8	32	4.76	1
D-11592	41,28	17,46	12	32	6.35	1

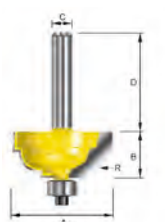
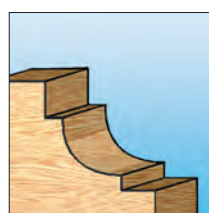

Φρέζα για προφίλ θολοειδούς σχήματος

Κωδικός	A (mm)	B (mm)	C (mm)	D (mm)	Γωνία	Ν° τμχ. ανά συσκ.
D-11667	25,4	12,7	8	32	4.76	1
D-11673	28,6	14,28	8	32	6.35	1
D-11689	31,8	15,9	8	32	7.94	1
D-09553	22	10	6	22	3	1
D-09569	26	12	6	26	5	1

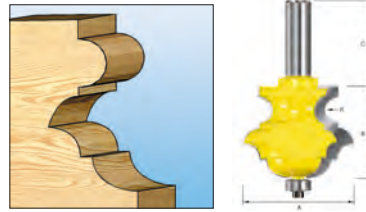

Φρέζα για πολλαπλά προφίλ

Κωδικός	A (mm)	B (mm)	C (mm)	D (mm)	Ν° τμχ. ανά συσκ.
D-11760	31,8	25,4	8	32	1
D-11776	57,15	47,6	12	45	1

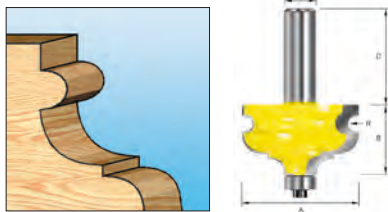

Φρέζα για πολλαπλά προφίλ

Κωδικός	A (mm)	B (mm)	C (mm)	D (mm)	Γωνία	Ν° τμχ. ανά συσκ.
D-11754	44,45	28,6	12	38	3,18	1

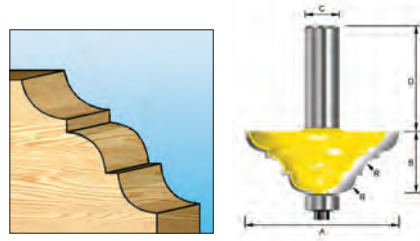

Φρέζες:

- = πολλαπλών προφίλ
- = λοξοτόμησης
- = κλασσικών προφίλ

Κωδικός	A (mm)	B (mm)	C (mm)	D (mm)	Γωνία	Ν° τμχ. ανά συσκ.
D-11782●	63,5	19	12	45	-	1
D-11798●	57,15	22,2	12	38	6.35	1
D-11807●	63,5	19	12	38	9.52	1

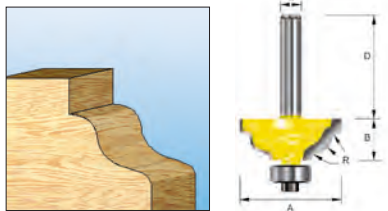

Φρέζα κυματοειδούς προφίλ

Κωδικός	A (mm)	B (mm)	C (mm)	D (mm)	Γωνία	Ν° τμχ. ανά συσκ.
D-11695	31,8	14,28	8	32	3,18	1

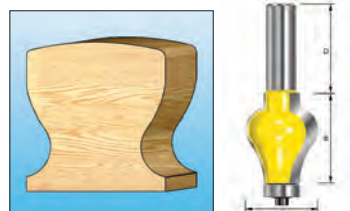

Φρέζα για κουραστή

Κωδικός	A (mm)	B (mm)	C (mm)	D (mm)	Γωνία	Ν° τμχ. ανά συσκ.
D-11829	31,8	38,1	12	38	9.52 25.4	1

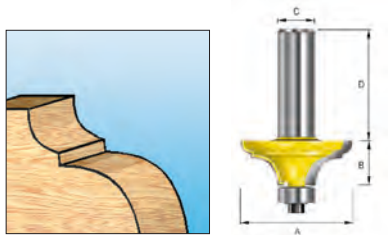

Φρέζα κλασσικού προφίλ

Κωδικός	A (mm)	B (mm)	C (mm)	D (mm)	Γωνία	Ν° τμχ. ανά συσκ.
D-11704	38,1	15,9	8	32	3.18 9.5	1

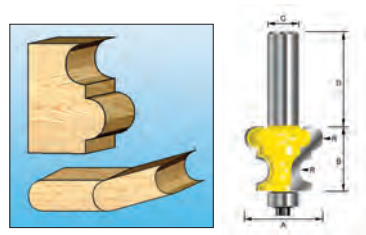

Φρέζα αρμών

Κωδικός	A (mm)	B (mm)	C (mm)	D (mm)	Γωνία	Ν° τμχ. ανά συσκ.
D-11835	25,4	15,9	8	38	3.18	1
D-11841	31,8	25,4	12	38	4.76	1

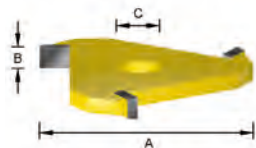
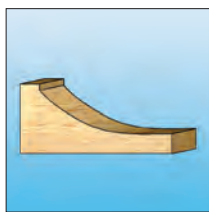

Φρέζες:

- = κάθετου τόξου
- = κάθετη 12° κάθετη

Κωδικός	A (mm)	B (mm)	C (mm)	D (mm)	Ν° τμχ. ανά συσκ.
D-11857•	31,8	41,28	12	38	1
D-11863•	31,8	41,28	12	38	1

Φρέζα τριών πτερυγίων (μόνο για κοπή)

Κωδικός	A (mm)	B (mm)	C (mm)	D (mm)	Ν° τμχ. ανά συσκ.
D-12033	47,6	2	8	-	1
D-12049	47,6	2,5	8	-	1
D-12055	47,6	3	8	-	1
D-12061	47,6	4	8	-	1
D-12077	47,6	5	8	-	1
D-12083	47,6	6	8	-	1

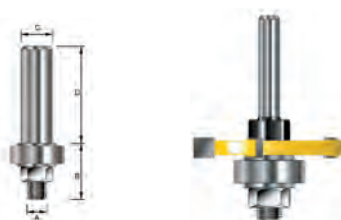
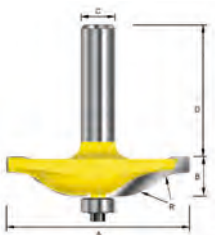
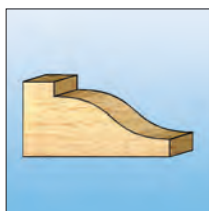

Διάγραμμα συναρμολόγησης μίας πλήρως εξοπλισμένης φρέζας τριών πτερυγίων.

Φρέζα τύπου κεκλιμένου τόξου

Κωδικός	A (mm)	B (mm)	C (mm)	D (mm)	Γωνία	Ν° τμχ. ανά συσκ.
D-11879	50,8	12,7	12	38	9.52	1
D-11885	63,5	15,9	12	45	15.9	1
D-11891	69,85	15,9	12	50	15.9	1

Αξονας με περικόχλιο

Κωδικός	A (mm)	B (mm)	C (mm)	D (mm)	Ν° τμχ. ανά συσκ.
D-12099	8	23,8	8	32	1
D-12108	12	23,8	12	38	1

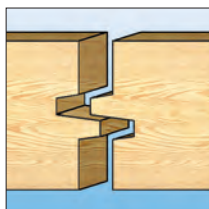

Φρέζα για εγκοπές προσαρμογής και προεξοχές

Κωδικός	A (mm)	B (mm)	C (mm)	D (mm)	Ν° τμχ. ανά συσκ.
D-11994	30,16	25,4	8	38	1
D-12005	41,48	25,4	12	50	1

Ρουλεμάν για τις φρέζες: D-12099, D-12108

Κωδικός	A (mm)	B (mm)	C (mm)	D (mm)	Ν° τμχ. ανά συσκ.
D-06127	8	23,81	-	32	1

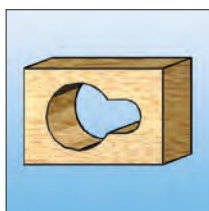

Φρέζα για σπές κλειδαριάς

Κωδικός	A (mm)	B (mm)	C (mm)	D (mm)	Ν° τμχ. ανά συσκ.
D-11988	9,5	4,76	8	32	1



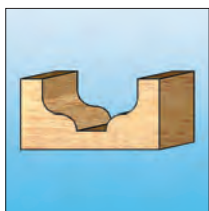

Φρέζα σύνθετη

Κωδικός	Περιγραφή	A	B	C	D	E	Γωνία	N° τμχ. ανά συσκ.
D-11031	Αψίδα	12,7	9,5	8	32	4,76	R = 1.98	1
D-11047	Αψίδα	19,05	11,11	8	32	6,35	R = 3.18	1
D-11053	Αψίδα	31,8	12,7	8	32	12,7	R = 4.76	1

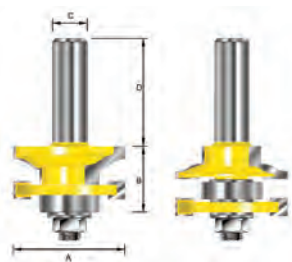
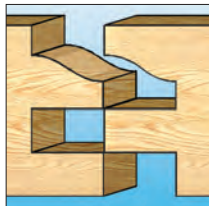

Φρέζα σύνθετη

Κωδικός	Περιγραφή	A	B	C	D	E	Γωνία	N° τμχ. ανά συσκ.
D-11916	Αντιστρέψιμης εγκοπής σε σχήμα ρωμαϊκής αψίδας	41	23,8	12	40	9,5	R = 4.76	1
D-11922	Κλασσικής αντιστρέψιμης εγκοπής	41	23,8	8	32	9,5	R = 2.38	1
D-11938	Κλασσικής αντιστρέψιμης εγκοπής	41	23,8	12	40	9,5	R = 2.38	1
D-11900	Κλασσικής αντιστρέψιμης εγκοπής	41	23,8	8	56	9,5	R = 4.76	1

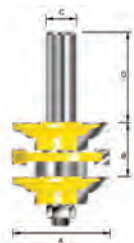
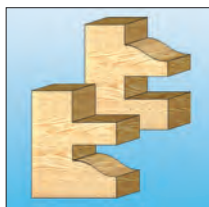

Φρέζα σύνθετη

Κωδικός	Περιγραφή	A	B	C	D	E	Γωνία	N° τμχ. ανά συσκ.
D-11944	Σε σχήμα ρωμαϊκής αψίδας με διπλή εγκοπή	41	23,8	8	38	9,5	R = 4.76	1
D-11950	Σε σχήμα ρωμαϊκής αψίδας με διπλή εγκοπή	41	23,8	12	40	9,5	R = 4.76	1
D-11966	Σε σχήμα ρωμαϊκής αψίδας με διπλή εγκοπή	41	23,8	8	38	9,5	R = 2.38	1
D-11972	Σε σχήμα ρωμαϊκής αψίδας με διπλή εγκοπή	41	23,8	12	40	9,5	R = 2.38	1

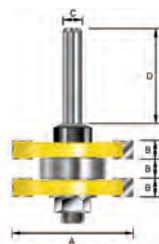
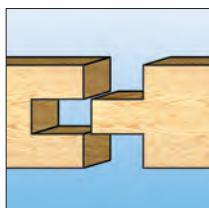

Φρέζα σύνθετη

Κωδικός	Περιγραφή	A	B	C	D	E	Γωνία	N° τμχ. ανά συσκ.
D-12011	Για αυλακώσεις και προεξοχές	41	6,35	8	32	9,5	-	1
D-12027	Για αυλακώσεις και προεξοχές	41	6,35	12	38	9,5	-	1

ΕΞΑΡΤΗΜΑΤΑ ΓΙΑ ΤΑ ΡΟΥΤΕΡ ΜΑΚΙΤΑ



122391-0

Οδηγός για ευθύγραμμες κοπές

Κωδικός	Για το μοντέλο	Ν° τμχ. ανά συσκ.
122391-0	3700B, 3702B	1



341947-2



164834-6

Οδηγός για ευθύγραμμες κοπές

Κωδικός	Για το μοντέλο	Ν° τμχ. ανά συσκ.
341947-2	3703, 3705, 3707	1
342428-9	3600B, 3612BR, 3612C, 3612	1
164834-6	3620, RP0910, RP1110C, RT0700	1



STEX122385

Οδηγός για ακροτόμηση σόκορων

Κωδικός	Για το μοντέλο	Ν° τμχ. ανά συσκ.
122703-7	3710, 3704, 3708	1
163162-6	3703, 3705	1
123022-4	3600B, 3612BR, 3612C, 3612	1
STEX122385	3620, RP0900, RT0700	1



Προσαρμογέας διπλού οδηγού

Κωδικός	Για το μοντέλο	Ν° τμχ. ανά συσκ.
194579-2	RP1110C, RP2300FC, RT0700C, DRT50	1



Οδηγός παράλληλων κοπών

Κωδικός	Για το μοντέλο	Ν° τμχ. ανά συσκ.
193312-9	RP1110C, 3612C, RT0700	1
194935-6	RP2300FC, RP1800	1



Βάση οδηγού

Κωδικός	Για το μοντέλο	Ν° τμχ. ανά συσκ.
122256-6	3612BR, 3612C, 3612	1
122700-3	RP1800-RP2300	1



Οδηγός σε σχήμα παπουτσιού

Κωδικός	Για το μοντέλο	Ν° τμχ. ανά συσκ.
155263-4	3700B, 3702B, 3703, 3704	1



Κάλυκας προσαρμογής (τσόκ)

Κωδικός	Για το μοντέλο	Μέγεθος (mm)	Ν° τμχ. ανά συσκ.
763801-4	3600B, 3612BR, 3612, 3612C, RP2300FC, RP1100	12 x 6	1
763804-8		12 x 8	1
763807-2		12 x 10	1
763803-0		1/2" x 1/4"	1
763808-0		12 x 1/4"	1
763805-6		1/2" x 3/8"	1
763806-4		1/2" x 10	1



193180-0



763622-4



763616-9



763618-5



763636-3

Κάλυκες προσαρμογής κωνικοί (τσόκ)

Κωδικός	Για το μοντέλο	Μέγεθος (mm)	Ν° τμχ. ανά συσκ.
763623-2	3601B	1/2"	1
763618-5	3620, 3600B, RT0700, M3601	8	1
763636-3	3620, RP0900, RT0700	6	1
193180-0	RP0910, RP1110C	6	1
763622-4	3612C, M3600	1/2"	1
763637-1	3620, RT0700C, RP0900	1/4"	1
763608-8	3700, 3707, 3708	1/4"	1
193179-5	RP1110C, RP0910C	1/4"	1
763319-3	RP0900, RT0700, 3620	3/8"	1
763629-0	RP2300, 3612	1/2"	1
763628-2	RP1800, RP2300, M3600	12	1

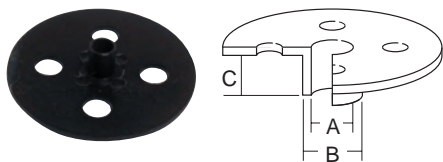

Οδηγός προστασίας

Για τα μοντέλα:

- = RP0900, RP1800F, RP2300FC, 3620, 3612C, 3612, RT0700C
- = RP0910, RP1110C.

Κωδικός	Για το μοντέλο	A (mm)	B (mm)	C (mm)	Ν° τμχ. ανά συσκ.
164379-4	•	7,7	9,5	11,5	1
164775-6	•	9	11	13	1
164776-4	•	11	12,7	13	1
344364-5	•	14,5	16	13	1
164388-3	•	10	12	13	1
164393-0	•	18	20	13	1
164470-8	•	24	27	13	1
163080-8	•	25	29	15	1
164471-6	•	27	30	13	1
164472-4	•	27	40	11,5	1
165046-4	•	37	40	13	1
193330-7	•	7,7	9,5	11,5	1
193331-5	•	9	11	11	1
344904-9	•	10	12	12	1
193333-1	•	11	12,7	11,5	1
193334-9	•	14,5	16	11,5	1
193335-7	•	18	20	13	1
193340-4	•	22	24	13	1
193336-5	•	24	27	13	1
193337-3	•	25	29	13	1
193338-1	•	27	30	13	1
193339-9	•	37	40	13	1



Οδηγός προστασίας Φ 10mm

Κωδικός	Για το μοντέλο	Ν° τμχ. ανά συσκ.
343577-5	3703, 3704, 3707, 3708, RT0700	1
321912-7	3705	1



122238-8



STEX122390

Κιβώτιο βάσης

Κωδικός	Για το μοντέλο	Ν° τμχ. ανά συσκ.
122238-8	3700B, 3703	1
STEX122390*	3702B, 3704	1
197574-1	3708, 3708FC	1
152334-8	3704, RT0700	1

* = Πλήρες κιβώτιο βάσης

ΕΞΑΡΤΗΜΑΤΑ ΓΙΑ ΤΟ ΚΟΥΡΕΥΤΙΚΟ ΜΑΚΙΤΑ DCO180ZJ



Φρεζοτρίπανο για γυψοσανίδα

Εφαρμογές: Τοίχοι γυψοσανίδας.

Κωδικός	Μέγεθος	Ν° τμχ. ανά συσκ.
191G69-8	1/8"	1
193447-6	1/4"	1



Φρεζοτρίπανο κεραμικών υλικών

Εφαρμογές: κεραμικά, πλακίδια.

Κωδικός	Ν° τμχ. ανά συσκευασία
A-87915	1



Διαβήτης για κυκλικές κοπές Φ 4-14cm

Κωδικός	Ν° τμχ. ανά συσκευασία
193448-4	1



Σύνδεσμος αναρρόφησης

Κωδικός	Ν° τμχ. ανά συσκευασία
193449-2	1

RT0700CX3

Ρούτερ τεσσάρων λειτουργιών, υψηλής ισχύος, στιβαρής κατασκευής, με σώμα αλουμινίου διατίθεται πλήρες με τέσσερις βάσεις:

- για κούρεμα περιθωρίων
- για κοπή υπό γωνία
- για έκκεντρη εργασία
- για κοπή με βύθιση



- A. Οδηγός για ευθύγραμμες κοπές
 B. Οδηγός κουρέματος
 C. Σύστημα αναρρόφησης σκόνης (με βάση για κοπές με βύθιση)
 D. Σύστημα αναρρόφησης σκόνης (με βάση κουρέματος)
 E. Χειρολαβή (χρησιμεύει για εργασία με την έκκεντρη βάση)
 F. Κλειδιά 22 και 13 mm
 G. Προστατευτικό βάσης
 H. Προσαρμογέας παράπλευρης εργασίας
 I. Γρανάζι κίνησης για την έκκεντρη βάση

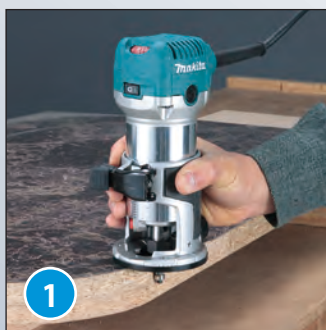

**ΓΙΑ ΚΟΥΡΕΜΑ
ΠΕΡΙΘΩΡΙΩΝ**



**ΓΙΑ ΚΟΠΗ
ΥΠΟ ΓΩΝΙΑ**



**ΓΙΑ ΕΚΚΕΝΤΡΗ
ΕΡΓΑΣΙΑ**



**ΓΙΑ ΚΟΠΗ
ΜΕ ΒΥΘΙΣΗ**



Βάση κουρευτικού με προφυλακτήρα (πλήρης)

Κωδικός	Για το μοντέλο	Ν° τμχ. ανά συσκ.
196613-4	RT0700C, DRT50	1



Βάση παντογράφου με προφυλακτήρα (πλήρης)

Κωδικός	Για το μοντέλο	Ν° τμχ. ανά συσκ.
195562-2	RT0700C, DRT50	1



Κεκλιμένη βάση κοπής. Ρυθμιζόμενη από -30° έως 45°

Κωδικός	Για το μοντέλο	Ν° τμχ. ανά συσκ.
198987-9	RT0700C, DRT50	1



Βάση ρούτερ με προφυλακτήρα (πλήρης)

Κωδικός	Για το μοντέλο	Ν° τμχ. ανά συσκ.
195563-0	RT0700C, DRT50	1



Σύνδεσμος αναρρόφησης

Κωδικός	Για το μοντέλο	Ν° τμχ. ανά συσκ.
195559-1	RT0700C, DRT50	1



ΠΕΛΜΑΤΑ ΚΑΙ ΒΟΥΡΤΣΕΣ ΑΝΑΡΡΟΦΗΣΗΣ



Πέλμα γενικής χρήσης

Κωδικός	Για το μοντέλο	Ν° τμχ. ανά συσκ.
122520-5	4072D, 4073D, 4093D, 4076D	1
198528-1	DCL180	1



Εξαρτήματα για το μοντέλο: DVC750

Κωδικός	Περιγραφή	Ν° τμχ. ανά συσκ.
458891-7	Πέλμα	1
458919-1	Ρύγχος	1
162523-7	Ιμάντας ανάρτησης	1



Ρύγχος

Κωδικός	Για το μοντέλο	Ν° τμχ. ανά συσκ.
416041-0	4072D, 4073D, 4093D, 4076D	1
411891-8	UB1101, UB140D, 4072, 4073D, 4092D	1
410306-2	4091, 4071, 4073D, DVC860L	1



50080B0N



456958-5



197889-6



123245-4



197888-8

Ακροφύσια, επέκταση ακροφύσιου

Κωδικός	Περιγραφή	Ν° τμχ. ανά συσκ.
50080B0N	Ακροφύσιο για 440, 445X, VC3510L	1
456958-5	Ακροφύσιο για DUB362Z	1
123245-4	Ακροφύσιο για DUB185Z	1
191609-6	Ακροφύσιο για DUB186Z	1
459701-1	Ακροφύσιο για DUB184Z	1
197889-6	Ακροφύσιο για DUB363Z	1
455915-0	Σωλήνας DUB362Z	1
197888-8	Επέκταση ακροφύσιου για DUB363Z	1

ΣΥΝΔΕΣΜΟΙ ΑΝΑΡΡΟΦΗΣΗΣ



Σύνδεσμος

Κωδικός	Για το μοντέλο	Ν° τμχ. ανά συσκ.
415426-7	5103R	1
192420-3	5603R, 5703R, 5604R, 5705R	1
453289-3	HS6601, HS7601	1
415816-4	5143R	1
416706-4	5621RD, BSR730	1
P-19847	KP301	1
194314-8	DHS630	1
198263-1	HS0600	1
192490-2	5143R	1
196961-1	DHS680	1
196520-1	DHS710, DHS782, DHS783, HS004, HS7611, HS6601, HS7601	1
419093-0	2704NW	1
194415-2	DSS501	1



Σύνδεσμος γωνιακός

Κωδικός	Για το μοντέλο	Ν° τμχ. ανά συσκ.
122652-8	9032	1



Σύνδεσμος υποδοχής

Κωδικός	Για το μοντέλο	Ν° τμχ. ανά συσκ.
192418-0	4304/T, 4305/T, 4306	1
417853-4	4340, 4341, 4350, 4351	1
457801-1	JV103	1
126331-0	DJV181, DJV182	1



181575-9

Συστολή

Κωδικός	Για το μοντέλο	Ν° τμχ. ανά συσκ.
JPA122275	1902, N1923B, 1923H, 1100, 1911B	1
181575-9	1805N	1
410899-9	9741	1
192613-2	9401, PC1100, 4105KB, 9403	1
415452-6	1100	1
414499-7	1806B	1



194934-8

Σύνδεσμος αναρρόφησης

Κωδικός	Για το μοντέλο	Ν° τμχ. ανά συσκ.
192035-6	3600B, 3612, 3612C, 3612BR, 3620	1
122609-9	RP1110C, RP0910	1
122615-4*	RP1110C, RP0910	1
122850-4	RP1800, RP2300	1
194934-8	ΣΕΤ για RP1800, RP2300	1
199626-4	DTM51	1
196022-7	TM3000C	1

* = Πλήρης



Αρθρωση - προσαρμογέας

Κωδικός	Εφαρμογή για το μοντέλο	Ν° τμχ. ανά συσκ.
192504-7	Σύνδεση με τον αντάπτορα των B04561, B04554	1



Αρθρωση

Κωδικός	Για το μοντέλο	Ν° τμχ. ανά συσκ.
P-70421	443, 446L, 447L	1



Αρθρωση προσαρμογής

Κωδικός	Για το μοντέλο	Ø (mm)	Ν° τμχ. ανά συσκ.
192349-3	9046	25	1

ΣΑΚΟΙ ΣΥΛΛΟΓΗΣ ΣΚΟΝΗΣ



Σάκος συλλογής σκόνης

Κωδικός	Για το μοντέλο	Ν° τμχ. ανά συσκ.
STEX122312	1100	1
196300-5	1911B	1
STEX122269	1901, 1902	1
122793-0	DKP180, KP0800, KP0810	1



Σάκος συλλογής σκόνης

Κωδικός	Για το μοντέλο	Ν° τμχ. ανά συσκ.
122297-2	9401, 9402, MT941	1
122296-4	9900B, 9924DB	1
122329-5	9901	1
122591-2	9902, 9903, 9404, 9920	1
122562-9	9403	1
122548-3	9910, 9911	1

Σάκος συλλογής σκόνης

Κωδικός	Για το μοντέλο	Ν° τμχ. ανά συσκ.
122351-2	LS0810	1
122884-7	DLS600	1
126599-8	DSP600/601, SP6000J1	1
122852-0	LS1019, LH1201	1



Σάκος συλλογής σκόνης

Κωδικός	Για το μοντέλο	Ν° τμχ. ανά συσκ.
122474-6	3901	1
122193-4	PC1100	1
122191-8	4105KB	1
123150-5	DPJ180, PJ7000	1
122853-8	PCS000C, PCS001C	1



ΝΕΟ

Κιτ αναρρόφησης

Κωδικός	Περιγραφή	Ν° τμχ. ανά συσκ.
GT00000002	Κιτ αναρρόφησης για UB0801	1
GT00000013	Σάκος για UB801V (35Lt)	1
GT00000011	Σωλήνας για UB801V	1
191E19-1	Κιτ αναρρόφησης για DUB363Z	1
162697-4	Σάκος για DUB363Z (50Lt)	1



Σάκος συλλογής σκόνης

Κωδικός	Για το μοντέλο	Ν° τμχ. ανά συσκ.
122321-1	4014NV, UB1101, UB140D, BUB142Z, DUB182Z	1
122918-6	DVC350Z	1
123241-2	UB1103	1



Σάκος συλλογής σκόνης

Κωδικός	Για το μοντέλο	Ν° τμχ. ανά συσκ.
122339-2	9045N	1
152456-4	9046	1
166027-1	B04553, B04554, B04561, B04563	1
166047-5	B05010	1
151517-7	B05021, B06030, B04900V	1
151780-2	B03700	1



Χαρτοσακούλα μακρόστενη

Κωδικός	Για το μοντέλο	Ν° τμη. ανά συσκ.
193526-0	B04900V, B06030, 9046, B05021, B03700	5
193712-3	B04553, B04554, B04561/63, B05010, B04565, B04566, B04555, B04556	5



Πλαίσιο υποστηρικτικό χαρτοσακούλας

Κωδικός	Για το μοντέλο	Ν° τμη. ανά συσκ.
193294-5	B06030, 9046, B05021, B04900V, B03700	1
193932-9	B04553, B04554, B04561, B05010, B04565, B04566, B04555, B04556	1

Προσαρμογέας πλαισίου χαρτοσακούλας

Κωδικός	Για το μοντέλο	Ν° τμη. ανά συσκ.
193745-8	B04554	1

193745-8 Προσαρμογέας υποχρεωτικός για τα B04553, B04554, B04561

193712-3 Χαρτοσακούλα μακρόστενη

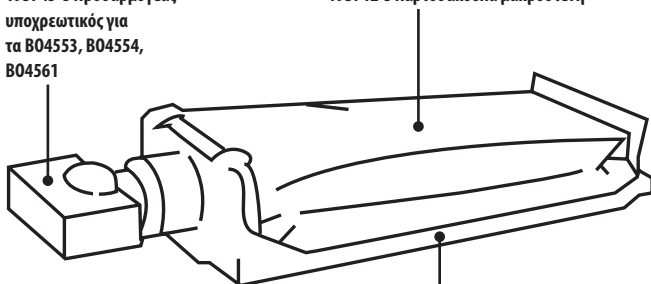

193713-1 Πλαίσιο υποστηρικτικό χαρτοσακούλας



Χαρτοσακούλα για το πλαίσιο

Κωδικός	Για το μοντέλο	Ν° τμη. ανά συσκ.
194746-9	B04566, B04565, B05030, B05010, B03711, B05041	5

ΣΩΛΗΝΕΣ ΚΑΙ ΠΡΟΕΚΤΑΣΕΙΣ ΑΝΑΡΡΟΦΗΣΗΣ



Σωλήνας εύκαμπος

Κωδικός	Διαστάσεις	Για το μοντέλο
02300BON	Ø 25 mm x 3 m	440, 445X
P-84084	Ø 32 mm x 4 m	VC3012L/M, VC4010L/M
W14682	-	σύνδεσμος 32mm για P-84084
P-70487*	Ø 27 mm x 3,5 m	446L, 447L
P-70362*	Ø 36 mm x 3,5 m	446L, 447L
P-81739	Ø 32 mm x 3,5 m	VC2012L, VC2512L, VC3011L
9GAT02012/MAK	Ø 25 mm x 4 m	VC4510L
9GAT02001/MAK	Ø 29 mm x 4 m	VC4510L
9GAT02018/MAK	Ø 38 mm x 3,5 m	VC4510L
152992-0*	Ø 28 mm x 1,5 m	DVC260, DVC154L, DVC665, DVC660, DVC864, DVC265
195434-1*	Ø 38 mm x 2,5 m	VC3210L, VC3211M, DVC860, DVC864, DVC150, DVC154, DVC157
195433-3*	Ø 28 mm x 3,5 m	
140G04-3	Ø 28 mm x 2 m	DVC750L
199453-9	Ø 32 mm x 1 m	DVC261, DVC660
143787-2	Ø 28 mm x 1 m	DVC261
198544-3	Ø 28 mm x 0,43 m	DCL181/182/281/282, CL106/107/108
SH0000034	Ø 36 mm x 1,35 m	DCL500/501

*Αντιστατικός



W302004018



W302004027



W107409979

Στήριγμα σωλήνα

Κωδικός	Περιγραφή	Για το μοντέλο
W302004018	Γάντζος	VC3012L, VC4210MX
W302004027	Κουμπωτό	VC3012L, VC4210MX
W107409979	Γάντζος	VC2000L



Συστολή

Για το μοντέλο: VC3012L

Κωδικός	Misure	Ν° τμη. ανά συσκ.
W30928	Ø 32/50 mm	1



Πέλμα

Κωδικός	Για το μοντέλο	Ν° τμχ. ανά συσκ.
W107417892	446L, 447L, VC4210L	1



Προέκταση μεταλλική

Κωδικός	Για το μοντέλο	Διαστάσεις (mm)	Ν° τμχ. ανά συσκ.
W107418350	VC3012L/M, VC4210L/M	ø35 x 350	3
P-72942	VC2012L, VC2512L, VC3011L	ø35 x 520	2



Στόμιο

* για χρήση με το P-81745

Κωδικός	Για το μοντέλο	Διαστάσεις (mm)	Ν° τμχ. ανά συσκ.
W6084	VC3012L/M, VC4210L/M	ø35 x 300	1
W29541*	VC2012L, VC2512L, VC3011L	ø35 x 200	1



Προέκταση κυρτή inox

Κωδικός	Για το μοντέλο	Ν° τμχ. ανά συσκ.
P-70346	VC3012L/M, VC4210L/M	1



198552-4

Βούρτσα

Κωδικός	Για το μοντέλο	Μέγεθος (mm)	Ν° τμχ. ανά συσκ.
P-70471	446L, 447L, VC3011L, VC4210L	230	1
198537-0	CL, DCL, DVC	280	1
198552-4	CL106/107/108 DCL181/182/281/282	60 x 40	1



Πέλμα

Κωδικός	Για το μοντέλο	Ν° τμχ. ανά συσκ.
P-81789	VC3012L/M, VC4210L/M	1
W107402706	VC2012L, VC2512L, VC3011L	1
W14295	VC2012L, VC2512L, VC3011L	1
P-72964*	446L, 447L, VC2512L/3011/4210	1

*με βουρτσάκι για υγρά



P-70378

Quicksystem ø 24 (set)



W107418688

Quicksystem ø 38 (set)



P-81745

Προσαρμογέας 24



192349-3

Προσαρμογέας 25-50



P-70421

Προσαρμογέας 35 / 38

Προσαρμογείς

Κωδικός	Για το μοντέλο	Ν° τμχ. ανά συσκ.
P-70378	VC3012L/M, VC4210L/M	1
W107418688	VC2012L, VC2512L, VC3011L	1
P-81745	VC3012L/M, VC4210L/M, VC2012L, VC2512L, VC3011L	1
192349-3	VC3011L	1
P-70421	VC3012L/M, VC4210L/M	1
417766-9	DVC350	1
417191-4	VC3210L	1



Σετ εξαρτημάτων αναρρόφησης

Περιέχει: σωλήνα ίσιο, ακροφύσιο, σωλήνα κυρτό, πέλμα υγρών/στερεών

Κωδικός	Για το μοντέλο	Ν° τμχ. ανά συσκ.
W107418349	VC3012L/M, VC4210L/M	1



ΝΕΟ

Βάση στήριξης βαλίτσας Makpac

Κωδικός	Για το μοντέλο	Ν° τμχ. ανά συσκ.
W107418357	VC4210L/M	1



Στόμιο κωνικό

Κωδικός	Για το μοντέλο	Ν° τμχ. ανά συσκ.
123245-4	UB1103, DUB185Z	1
132025-7	UB140D, UB1101, DUB182Z, M4000	1



Συστολή για VC4510L

Κωδικός	Ø (mm)	Ε	Τ	Ν° τμχ. ανά συσκ.
106.502/MAK	25	35	27	1
663.55/MAK	29	35,5	27	1
041.1108/MAK	38	43,5	37	1



Ακροφύσιο μακρύ

Κωδικός	Για το μοντέλο	Ν° τμχ. ανά συσκ.
191G09-6	DUB186Z	1
196729-5	UB1103	1



Σωλήνας προέκτασης

Κωδικός	Για το μοντέλο	Ν° τμχ. ανά συσκ.
412040-0	4091/2D, 4071/2D, 4073D	1
451244-9	DCL180	1
451424-7	DCL180, CL106, CL107, CL108	1

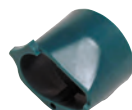

Κάλυμμα ροκανιδιών

*Αλουμινίου

Κωδικός	Για το μοντέλο	Ν° τμχ. ανά συσκ.
192065-7	N/1923B, 1923H	1
122397-8*	1806B	1



Κιτ εύκαμπτου σωλήνα

Κωδικός	Για το μοντέλο	Ν° τμχ. ανά συσκ.
196643-5	UB1103	1



Κιτ εύκαμπτου σωλήνα

Κωδικός	Για το μοντέλο	Ν° τμχ. ανά συσκ.
191750-9	UB1101	1

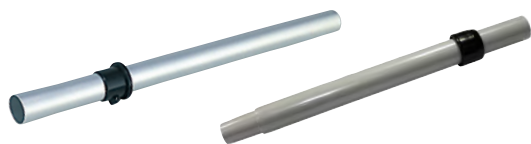

Σωλήνας ευθύς με άρθρωση

Κωδικός	Για το μοντέλο	Ν° τμχ. ανά συσκ.
192563-1	VC3210L, VC3211M, DVC260	1
SH00000060	DVC501Z	1



Προσαρμογή περιστρεφόμενη

Κωδικός	Για το μοντέλο	Ν° τμχ. ανά συσκ.
0401108	VC4510L	1



Κιτ VC4510L

Κωδικός	Ν° τμχ. ανά συσκευασία
001.1609/MAK	1



DX05

ΝΕΟ



Υποστηρικτικό για τη συλλογή σκόνης.

Σύστημα αναρρόφησης σκόνης

Κωδικός	Για το μοντέλο	Ν° τμχ. ανά συσκ.
199660-4 (DX05)	DHR182	1
199563-2 (DX06)	DHR242	1
199570-5 (DX07)	DHR243	1
199581-0 (DX08)	DHR280 DHR282	1
199585-2 (DX09)	DHR281 DHR283	1
191E60-4 (DX14)	HR002G	1
191E54-9 (DX12)	HR003G	1
127185-8	HR2653	1



199596-7

Φίλτρο

Κωδικός	Για το μοντέλο	Ν° τμχ. ανά συσκ.
199557-7	HR2653, DX06, DX07, DX08, DX09, DX12, DX14	1
199596-7	DHR181, DX05	1



199555-1

Συλλέκτης σκόνης

Κωδικός	Για το μοντέλο	Ν° τμχ. ανά συσκ.
199595-9	DHR182, DX05	1
199586-0	HR2653	1
199555-1	DX06, DX07, DX08, DX09, DX12, DX14	1
198981-1	HR2651	1

194580-7 (*)

195173-3



Εξάρτημα αναρρόφησης σκόνης

Κωδικός	Για το μοντέλο	Ν° τμχ. ανά συσκ.
195180-6	DHR243, HR2611FT, HR2610T	1
195173-3	DHR242, HR2611F, HR2600	1
198362-9	DHR171, HR166	1

* = χρήση με τον προσαρμογέα 194582-3



Υποστήριξη ακροφύσιου για ηλεκτρική σκούπα

Κωδικός	Για το μοντέλο	Ν° τμχ. ανά συσκ.
416043-6	4072D, 4073D	1

Υποστηρικτικό για τη συλλογή σκόνης.

Κωδικός	Για το μοντέλο	Ν° τμχ. ανά συσκ.
192176-8	HR2460, HR2510, BHR200S	1
193472-7	HR1830, HR2510, DHR264, BHR162, HR2800, DHR165, DHR202, HR2611FT	1



Για περιστροφικά πιστολέτα

197148-8

196572-2

Κιτ συλλογής σκόνης

Κωδικός	Για το μοντέλο	Ν° τμχ. ανά συσκ.
196074-8	HR4011C, HR4511C	1
197168-2	HM1812 χωρίς σωλήνα	1
199142-6	HR4003C, HR4013C, DHR400, HR005G	1
196858-4	HR5212C	1
197148-8	HM1812	1
191N81-0	HR006G	1
191M20-4	HM1511	1
199144-2	HM0870C, HM1214C, HM001G	1



Προφυλακτήρας αναρρόφησης για λείανση

Κωδικός	Ø mm	Ν° τμχ. ανά συσκ.
195239-9	125 (DGA513/517)	1
191F81-2	125 (GA023G/029G)	1



198440-5



196845-3

Προφυλακτήρες αναρρόφησης για κοπή

Κωδικός	Ø mm	Ν° τμχ. ανά συσκ.
198440-5	230	1
191G06-2	125 (GA023G/029G)	1
196845-3	125 (DGA513/517)	1



Σωλήνας μεταλλικός κυρτός

Κωδικός	Για το μοντέλο	Ν° τμχ. ανά συσκ.
192562-3	VC3210L, VC3211M, DVC154, DVC150	1

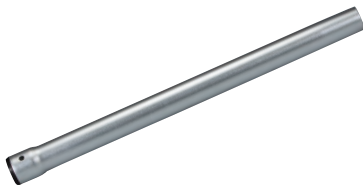

Σωλήνας ίσιος

Κωδικός	Για το μοντέλο	Ν° τμχ. ανά συσκ.
199843-6	DVC260	1
P-70437	446/447	1



Ακροφύσιο για ευαίσθητες επιφάνειες

Κωδικός	Ø mm	Για το μοντέλο	Ν° τμχ. ανά συσκ.
192236-6	28	BVC340, BVC350, VC3210, BUB182, BUB142, UB1100, UB1101, VC3211M	1



Ακροφύσιο

Κωδικός	Για το μοντέλο	Ν° τμχ. ανά συσκ.
410306-2	VC3210L, VC3211M	1
SH00000042	DCL500/501	1



HEPA filter

Φίλτρο σκόνης

Κωδικός	Για το μοντέλο	Ν° τμχ. ανά συσκ.
191F82-0	VC3210	1
195441-4*	VC3210	1

*Φίλτρο HEPA



Προστατευτικό φίλτρο

Κωδικός	Για το μοντέλο	Ν° τμχ. ανά συσκ.
196254-6	VC3211M/H, VC2211M	1



Πέλα γενικής χρήσης Ø 38mm

Κωδικός	Για το μοντέλο	Ν° τμχ. ανά συσκ.
195551-7	VC3210L, DVC150, DVC154	1



Σάκος συλλογής σκόνης

Κωδικός	Για το μοντέλο	Ν° τμχ. ανά συσκ.
122708-7	HR2432	1



196252-0

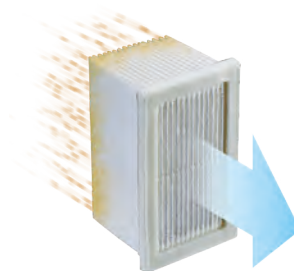

HEPA filter

Φίλτρο σκόνης HEPA

Κωδικός	Για το μοντέλο	Ν° τμχ. ανά συσκ.
197166-6	DVC150, DVC154, DVC864, DVC157	1
196252-0	VC2211M, VC3211M	1



Χαρτοσακούλες Σετ

Κωδικός	Για το μοντέλο	Ν° τμχ. ανά συσκ.
W28547	443	5



Χαρτοσακούλες Σετ

Κωδικός	Για το μοντέλο	Ν° τμχ. ανά συσκ.
83132B8I	440, VC3510	5
83133B8K*	440, VC3510	5
83132BEK	445X	5
P-72899	VC3011L	5

*Συμπαράδεται



Χαρτοσακούλες Σετ

Κωδικός	Για το μοντέλο	Ν° τμχ. ανά συσκ.
194565-3	DCL182/282/184, CL121	10
181544-0	4091D, 4092D,	30
194566-1	DCL182/282/184, CL121	5



Χαρτοσακούλες με φίλτρο ασφαλείας

Κωδικός	Για το μοντέλο	Ν° τμχ. ανά συσκ.
W43792	443	5



Φίλτρα χάρτινα

Κωδικός	Για το μοντέλο	Ν° τμχ. ανά συσκ.
443060-3	4071D, BCL180Z, CL100, CL070	1



Σακούλες Σετ

Κωδικός	Για το μοντέλο	Ν° τμχ. ανά συσκ.
195440-6	VC3210L, VC3211M (PVC)	10
195432-5	DVC150, DVC154, DVC864 (PVC)	10
195558-3	VC3210L, VC2211M (TNT)	5
195557-5	DVC150, DVC154, DVC864 (TNT)	5



Υφασμάτινος σάκος συλλογής σκόνης

Κωδικός	Για το μοντέλο	Ν° τμχ. ανά συσκ.
166084-9	CL104, CL107, CL121, DCL182, DCL282, DCL184	1



Κιτ αναρρόφησης

Αποτελείται από: Σωλήνα εύκαμπτο πλήρη Φ 38 mm μήκους 2,5 m - Σωλήνα ευθύ με άρθρωση - Πέλμα - Ρύγχος

Κωδικός	Για το μοντέλο	Ν° τμχ. ανά συσκ.
195439-1	VC3210L, VC3211M, DVC150, DVC154	1
P-70328	VC4210	1



195546-0



195548-6

Προσαρμογείς

Κωδικός	Για το μοντέλο	Φ (mm)	Ν° τμχ. ανά συσκ.
195547-8	VC3210L	34-22	1
195546-0		38-24	1
195545-2		38-34	1
195548-6		38-22	1



Τηλεσκοπικός σωλήνας μεταλλικός

Κωδικός	Για το μοντέλο	Ν° τμχ. ανά συσκ.
140G19-0	DVC261, DVC660	1



Τηλεσκοπικός σωλήνας πλαστικός

Κωδικός	Για το μοντέλο	Ν° τμχ. ανά συσκ.
123584-2	DVC260/261/265	1
198560-5	CL070/100	1



Λαβή

Κωδικός	Για το μοντέλο	Ν° τμχ. ανά συσκ.
126756-8	DVC260	1
140G26-3	DVC660	1



Ακροφύσιο μακρύ

Κωδικός	Για το μοντέλο	Ν° τμχ. ανά συσκ.
192236-6	DVC260	1



Ακροφύσιο ελαστικό

Κωδικός	Για το μοντέλο	Ν° τμχ. ανά συσκ.
197901-2	DVC260	1



Πέλα για πάτωμα και χαλιά

Κωδικός	Για το μοντέλο	Ν° τμχ. ανά συσκ.
198532-0	DVC260/261/265, DVC660/665	1
198533-8	DVC150/154/860/862/864, VC2211/3210/3211	1
P-70465	446L,447L, VC2512L/3012L/4210M/4210L	1



Πέλα για πάτωμα

Κωδικός	Για το μοντέλο	Ν° τμχ. ανά συσκ.
198528-1	DVC260	1
127082-8	DVC660, DVC750	1



191C26-2



191C30-1

Σάκος σκόνης

Κωδικός	Για το μοντέλο	Χωρητικότητα (Lt)	Ν° τμχ. ανά συσκ.
197903-8	DVC260, DVC261, DVC265 (TNT)	2	10
191C26-2	DVC660, DVC665 (TNT)	6	10
197899-3	DVC260, DVC261 (Υφασμάτινος)	1,5	1
191C30-1	DVC660, DVC665 (Υφασμάτινος)	5,5	1

ΝΕΟ



Κυκλωνικό εξάρτημα

Κωδικός	Για το μοντέλο	Ν° τμχ. ανά συσκ.
199491-1	CL106FD, DCL181F	1
191D71-3	CL108FD, DCL281F, DVC261, DVC660	1

ΑΝΤΑΠΤΟΡΑΣ AWS (BLUETOOTH) ΓΙΑ ΗΛΕΚΤΡΙΚΕΣ ΣΚΟΥΠΕΣ

WUT02U ΚΩΔ. 199773-1



Αντάπτορας AWS - WUT02U

Κωδικός	Για το μοντέλο	Ν° τμχ. ανά συσκ.
199773-1	Ηλεκτρικές σκούπες	1
198900-7	Μονάδα Bluetooth	1



Πρόφιλτρο

Κωδικός	Για το μοντέλο	Ν° τμχ. ανά συσκ.
195553-3	DVC150,DVC154,DVC864	1



Φίλτρο υγρών

Κωδικός	Για το μοντέλο	Ν° τμχ. ανά συσκ.
195555-9	DVC150,DVC154,DVC864	1



Ενσωματωμένη μονάδα bluetooth

198900-7

Ο αντάπτορας WUT02U μετατρέπει τις ηλεκτρικές σκούπες (τόσο της Makita όσο και άλλων κατασκευαστών) σε συμβατές AWS σκούπες, επιτρέποντας την ασύρματη σύνδεση τους με εργαλεία που διαθέτουν σύστημα AWS.

Η τεχνολογία AWS είναι ένα νέο ασύρματο σύστημα Bluetooth που επιτρέπει την αυτόματη και παράλληλη εκκίνηση και διακοπή λειτουργίας της σκούπας με το συνδεδεμένο εργαλείο.

Η "έξυπνη" επικοινωνία μεταξύ αυτών των προϊόντων καταργεί τα καλώδια, αυξάνει την παραγωγικότητα και εξασφαλίζει ένα περιβάλλον εργασίας χωρίς σκόνη.



Ειδικό φίλτρο για αμίαντο

Κωδικός	Για το μοντέλο	Ν° τμχ. ανά συσκ.
83161B01	445X	1



Φίλτρο

Κωδικός	Για το μοντέλο	Ν° τμχ. ανά συσκ.
P-70219	446L, VC3011L	1

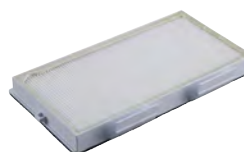

Φίλτρα

Κωδικός	Για το μοντέλο	Ν° τμχ. ανά συσκ.
W107418351	VC4210L/M, (PTFE)	1
W107418352	VC4210L/M, (PET)	1
191D12-9	DVC660/665	1



Χαρτοσακούλες Σετ 5 τμχ.

Κωδικός	Για το μοντέλο	Ν° τμχ. ανά συσκ.
P-70194	446L, VC3012L	5
P-70203	447L	5
1.301.108	VC4510L	5



Σακούλες προστασίας Σετ 5 τμχ.

Κωδικός	Για το μοντέλο	Ν° τμχ. ανά συσκ.
P-70297	446L, VC3011L, VC3012L	5
P-70306	447L	5



W107418353



W107418354

Σακούλες φίλτρου

Κωδικός		Για το μοντέλο	Ν° τμχ. ανά συσκ.
W107418353	Σακούλα φίλτρου (Fleece)	VC4210M / L	5
W107418354	Σακούλα φίλτρου Long-Life	VC4210M / L	1
P-72899	Σακούλα φίλτρου (Fleece) 10Lt	VC2000L/2012L/2010L/2511/2512L/3011L	5



Ακροφύσιο για ταπετσαρίες

Κωδικός	Για το μοντέλο	Ν° τμχ. ανά συσκ.
W000014295	VC2000L/2012L	1



Θήκη για την αποθήκευση εξαρτημάτων

Κωδικός	Για το μοντέλο	Ν° τμχ. ανά συσκ.
W107409980	VC2012L/2512L/3011L	1



Μεταλλική λαβή μεταφοράς

Κωδικός	Για το μοντέλο	Ν° τμχ. ανά συσκ.
W107418356	VC4210L, VC4210M	1



Στρογγυλή βούρτσα

Κωδικός	Για το μοντέλο	Ν° τμχ. ανά συσκ.
191657-9	VC3210L, VC3211M, DVC860LZ, DVC864LZ, DVC150LZ, DVC157LZX3	1

ΕΞΑΡΤΗΜΑΤΑ ΓΙΑ ΠΙΣΤΟΛΙΑ ΘΕΡΜΟΥ ΑΕΡΑ

Ιδανικά για ενώσεις με κασσίτερο, αποκολλήσεις, κολλήσεις, συρρικνώσεις ή για αφαίρεση στρωμάτων μπογιές ή βερνικιού από ξύλινες ή μεταλλικές επιφάνειες. Για εφαρμογή ή αποκόλληση θερμικών διαφημιστικών αυτοκόλλητων, διαμορφώσεις πλαστικών σωλήνων, ακρυλικό, PVC και πολυστυρόλιο. Κατάλληλα επίσης για ψύξη ή θέρμανση μετάλλων.

**Ακροφύσιο συγκολλήσεων και τοποθετήσεων**

Ιδανικό για επισκευές (θερμαίνοντας το σημείο εργασίας εφαρμόζουμε και απλώνουμε ομοιόμορφα την κόλλα) για αποκολλήσεις (θερμαίνοντας το σημείο εργασίας διευκολύνουμε την απομάκρυνση της κόλλας μειώνοντας έτσι το χρόνο εργασίας) και για θερμικές επικολλήσεις.

Κωδικός	Για το μοντέλο	Ν° τμχ. ανά συσκ.
PR0000032	HG5030K, HG6031VK, HG6531K	1

**Ακροφύσιο συγκόλλησης.**

Ιδανικό για τη συγκόλληση πλαστικών υλικών (π.χ. επιδιορθώσεις προφυλακτάρων αυτοκινήτων, του ABS στις μηχανές, κ.λπ.).

Κωδικός	Για το μοντέλο	Ν° τμχ. ανά συσκ.
PR0000034	HG5030K, HG6031VK, HG6531K	1

**Ακροφύσιο προστασίας ευαίσθητων υλικών**

Ιδανικό για αφαίρεση βερνικοχρωμάτων από παράθυρα, (κατευθύνει το θερμό αέρα μόνο προς τη μία πλευρά προστατεύοντας έτσι το γυαλί).

Κωδικός	Για το μοντέλο	Ν° τμχ. ανά συσκ.
PR0000028	HG5030K, HG6031VK, HG6531K	1

**Ακροφύσιο ανάκλασης.**

Ιδανικό για θερμοδιαμορφώσεις υλικών όπως πλαστικού, κολλήσεις κασσίτερου και χαλκοσωλήνων (ο σωλήνας θερμαίνεται ομοιόμορφα και έτσι διευκολύνεται η κόλληση του).

Κωδικός	Για το μοντέλο	Ν° τμχ. ανά συσκ.
PR0000030	HG5030K, HG6031VK, HG6531K	1

**STRAP BELT
SYSTEM**
Σύστημα ζώνης Strap

Βολική, λειτουργική, άνετη και ανθεκτική. Αυτή η ζώνη ταιριάζει σε όλες τις εργαλειοθήκες και τσάντες μεταφοράς εργαλείων ενώ διαθέτει πλαστικό κλιπ για να την αφαιρέσετε γρήγορα και εύκολα από μία τσάντα και να χρησιμοποιηθεί ως ζώνη εργαλείων.



**ΤΟ ΣΥΣΤΗΜΑ
ΠΕΡΙΛΑΜΒΑΝΕΙ
ΠΑΝΩ ΑΠΟ 40
ΠΡΟΪΟΝΤΑ**

ΜΠΑΤΑΡΙΑ

ΔΙΑΤΡΗΣΗ
ΚΑΤΕΛΕΛΑΦΙΣΗΣΤΕΡΕΩΣΗ
ΒΙΩΛΩΜΑΔΙΣΚΟΙ ΓΙΑ
ΔΙΣΚΟΠΡΙΟΝΑΛΑΜΕΣ ΓΙΑ
ΣΕΓΕΣΕΞΑΡΤΗΜΑΤΑ
ΠΟΛΥΕΡΓΑΛΕΙΟΥΔΙΑΜΑΝΤΟΔΙΣΚΟΙ
ΕΠΕΞΕΡΓΑΣΙΑ
ΜΕΤΑΛΛΟΥ

ΣΜΥΡΙΔΟΔΙΣΚΟΙ

ΕΞΑΡΤΗΜΑΤΑ
ΕΠΕΞΕΡΓΑΣΙΑΣ
ΕΠΙΦΑΝΕΙΩΝ

ΣΜΥΡΙΔΟΧΑΡΤΑ

ΦΡΕΖΕΣ

ΑΝΑΡΡΟΦΗΣΗ

ΑΠΟΘΗΚΕΥΣΗ &
ΜΕΤΑΦΟΡΑΦΡΟΝΤΙΔΑ
ΠΡΑΣΙΝΟΥ
ΛΟΙΠΑ

ΕΡΓΑΛΕΙΟΘΗΚΕΣ ΜΑΚΙΤΑ Η ΑΡΙΣΤΗ ΕΠΙΛΟΓΗ ΓΙΑ ΝΑ ΕΧΕΤΕ ΟΛΑ ΤΑ ΕΞΑΡΤΗΜΑΤΑ ΜΑΖΙ ΣΑΣ



ΔΕΡΜΑΤΙΝΗ ΜΑΥΡΗ ΖΩΝΗ (Μ)

E-05359

ΔΕΡΜΑΤΙΝΗ ΜΑΥΡΗ ΖΩΝΗ (L)

E-05365

- Ιδανική για τη δουλειά, ιδανική για καθημερινή χρήση
- Διαθέσιμη σε 2 μεγέθη: Μ και L
- Διακριτικό λογότυπο στην αγκράφα
- Υψηλής ποιότητας και αντοχής αυθεντικό δέρμα



Κατασκευασμένη από υψηλής ποιότητας αυθεντικό δέρμα



Χαρακτηριστικά		Μέγεθος
M	ύψος	38 mm
	μήκος	1.130 mm
	βάρος	0,20 kg
L	ύψος	38 mm
	μήκος	1.330 mm
	βάρος	0,23 kg

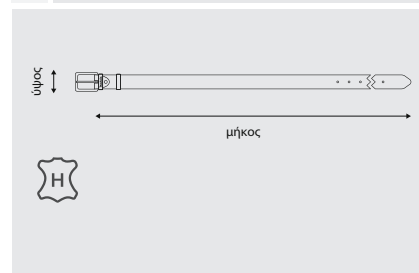

- 1 Το δερμάτινο θηλάκι διατηρεί τη ζώνη καλά στερεωμένη
- 2 Βίδα για ρύθμιση του μεγέθους. Απλά ξεβιδώστε και κόψτε τη ζώνη στο επιθυμητό μήκος
- 3 Μοντέρνος και ποιοτικός σχεδιασμός με εξαιρετικά τελειώματα στις άκρες της ζώνης



Τα δύο μεγέθη (Μ και L) καλύπτουν όλα τα μεγέθη της μέσης



ΔΕΡΜΑΤΙΝΗ ΚΑΦΕ ΖΩΝΗ (Μ)

E-05371

ΔΕΡΜΑΤΙΝΗ ΚΑΦΕ ΖΩΝΗ (L)

E-05387

- Ιδανική για τη δουλειά, ιδανική για καθημερινή χρήση
- Διαθέσιμη σε 2 μεγέθη: Μ και L
- Διακριτικό λογότυπο στην αγκράφα
- Υψηλής ποιότητας και αντοχής αυθεντικό δέρμα



Χαρακτηριστικά		Μέγεθος
M	ύψος	38 mm
	μήκος	1.130 mm
	βάρος	0,20 kg
L	ύψος	38 mm
	μήκος	1.330 mm
	βάρος	0,23 kg



Διακριτικό λογότυπο στην αγκράφα

- 4 Το δερμάτινο θηλάκι διατηρεί τη ζώνη καλά στερεωμένη
- 5 Βίδα για ρύθμιση του μεγέθους. Απλά ξεβιδώστε και κόψτε τη ζώνη στο επιθυμητό μήκος
- 6 Μοντέρνος και ποιοτικός σχεδιασμός με εξαιρετικά τελειώματα στις άκρες της ζώνης



Βίδα για ρύθμιση του μεγέθους



ΖΩΝΗ ΜΕ ΚΛΙΠ & ΔΑΚΤΥΛΙΟ ΑΣΦΑΛΙΣΗΣ

E-05337

- Ζώνη ιδανική για διάφορες δραστηριότητες εργασίας
- Μπορεί να χρησιμοποιηθεί ως βάση για να δημιουργήσετε το δικό σας σετ ζώνης εργασίας
- Διαθέτει πρακτικό και ανθεκτικό πλαστικό κλιπ υψηλής αντοχής
- Χρήσιμος δακτύλιος για τη στερέωση οτιδήποτε διαθέτει καραμπινιέρ
- Κατασκευασμένη για να μεταφέρει πολλές θήκες
- Ανθεκτική διπλή ραφή σε όλη τη ζώνη για μεγαλύτερη αντοχή



BELT LOOP HOLDER



Εσωτερικός μάντας από πολυαιθυλένιο για να διατηρείται το σχήμα της ζώνης και να αποφεύγεται η συστροφή της

ΠΛΗΡΗΣ ΣΕΤ ΖΩΝΗΣ ΕΡΓΑΣΙΑΣ ΒΑΡΕΩΣ ΤΥΠΟΥ

E-05175

- Διανέμει το βάρος των εργαλείων ομοιόμορφα γύρω από τη μέση για άνεση όλη την ημέρα
- Εύκολη προσαρμογή διαφόρων θηκών ανάλογα με τις ανάγκες
- Εξαιρετικά άνετο πλήρες σετ ζώνης εργασίας βαρέως τύπου για όλο τον απαραίτητο εξοπλισμό
- Χωράει τα πάντα: διαθέτει θήκες και υποδοχές για καρφιά, βίδες, εργαλεία μπαταρίας και χειρός, μολύβια κτλ.
- Εργονομική επενδυμένη ζώνη που αναπνέει, με πλέγμα 3D για μέγιστη άνεση σε όλες τις συνθήκες



BELT LOOP HOLDER

STRAP/BELT SYSTEM

ANTI SLIP

3 LAYERS

3D SHAPED POUCHES

REAL LEATHER

DURABLE RIVETING

ELASTIC LOOPS



Η ιδανική λύση για βαριά χρήση με τον πιο εύρηστο εξοπλισμό (θήκες, ζώνη, τσέπες)

✂ Δεν περιλαμβάνονται τα εργαλεία και τα εξαρτήματα

Χαρακτηριστικά	Μέγεθος
ύψος	310 mm
μήκος	880 mm
προφίλ	-
βάρος	1,73 kg
χωρητικότητα	2,78 l

1680 Denier

H

ELASTIC

Anti Slip

ΔΕΡΜΑΤΙΝΗ ΖΩΝΗ ΜΕ ΔΑΚΤΥΛΙΟ ΑΣΦΑΛΙΣΗΣ

E-05343



- Κατασκευασμένη από γνήσιο, υψηλής ποιότητας δέρμα
- Ανθεκτική κατασκευή με πριτσίνια ενίσχυσης
- Ιδανική για τη δουλειά, ιδανική για καθημερινή χρήση
- Αγκράφα με δύο γλώσσες για μεγαλύτερη ασφάλεια
- Χρήσιμος δακτύλιος για τη στερέωση οτιδήποτε διαθέτει караμπινέρ

Χαρακτηριστικά	Μέγεθος
ύψος	48 mm
μήκος	1.380 mm
πάχος	-
βάρος	0,30 kg
χωρητικότητα	-



Κατασκευασμένη από γνήσιο, υψηλής ποιότητας δέρμα 50mm.
Καλύπτει όλα τα μεγέθη της μέσης

ΣΕΤ ΖΩΝΗΣ ΕΡΓΑΣΙΑΣ ΜΕ 3 ΘΗΚΕΣ

E-05169

- Διατηρεί όλα τα εξαρτήματα και τα εργαλεία σας προσβάσιμα - ακριβώς γύρω από τη μέση σας
- 5 μεγάλες τσέπες για όλα σας τα πράγματα
- 6 ανθεκτικές δερμάτινες θήκες
- Διαθέτει μεταλλικούς κρίκους σε σχήμα D για χρήση και με τιράντες (δεν περιλαμβάνονται)
- 10 ελαστικές θήκες για εύκολη πρόσβαση σε κατσαβίδια και άλλα μικρά εργαλεία χειρός



ANTI SLIP

3 LAYERS

3D SHAPED POUCHES

REAL LEATHER

DURABLE RIVETING

ELASTIC LOOPS

SIDE-GATE SOLUTION

✂ Δεν περιλαμβάνονται τα εργαλεία και τα εξαρτήματα

Χαρακτηριστικά	Μέγεθος
ύψος	270 mm
μήκος	640 mm
προφίλ	145 mm
βάρος	1,34 kg
χωρητικότητα	6,50 l

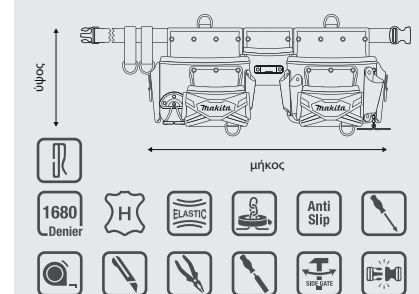

2 κύριες βαθιές τσέπες για ασφαλή αποθήκευση των εργαλείων σας,
2 μπροστινές τσέπες για καρφιά και βίδες και μία μικρότερη τσέπη στο κέντρο

ΖΩΝΗ ΕΡΓΑΣΙΑΣ ΜΕ ΕΠΕΝΔΥΣΗ

E-05321

- Μπορεί να χρησιμοποιηθεί ως βάση για να δημιουργήσετε το δικό σας σετ ζώνης εργασίας
- Για βαρέως τύπου εξοπλισμό
- Άνετη εφαρμογή και αίσθηση ακόμα και όταν κουβαλάτε βαρύ εξοπλισμό
- Εξαιρετικά ανθεκτική, με επένδυση που αναπνέει και αγκράφα με δύο γλώσσες
- Χρήσιμος δακτύλιος για τη στερέωση οτιδήποτε διαθέτει καραμπινέρ
- Συνδυασμός ανθεκτικού δέρματος και βαρέως τύπου πολυεστέρα



Μπορεί να συνδυαστεί με τιράντες (δεν περιλαμβάνονται) χάρη στο σύστημα υποστήριξης για βαριά φορτία. Κατάλληλη για διάφορα μεγέθη μέσης

Χαρακτηριστικά	Μέγεθος
ύψος	100 mm
μήκος	880 mm
προφίλ	30 mm
βάρος	0,66 kg
χωρητικότητα	-

- 1 Εν μέρει κατασκευασμένη από υψηλής ποιότητας γνήσιο δέρμα
- 2 Μεταλλικοί κρίκοι σε σχήμα D για χρήση με τιράντες
- 3 Επιπλέον μεταλλικοί κρίκοι για εξαρτήματα
- 4 Δακτύλιος ασφαλείας
- 5 Ανθεκτική κατασκευή με πριτσίνια ενίσχυσης
- 6 Η εσωτερική πλευρά από πλέγμα 3D διατηρεί τη ροή του αέρα
- 7 Το δερμάτινο θηλάκι διατηρεί τη ζώνη καλά στερεωμένη
- 8 Μεταλλικό λογότυπο στο δερμάτινο θηλάκι
- 9 Αγκράφα με δύο γλώσσες για μεγαλύτερη ασφάλεια
- 10 Δύο σειρές διάτρησης διαμέτρου 4,5mm



Με επένδυση πάχους 20mm για μεγαλύτερη άνεση

ΘΗΚΗ ΓΙΑ ΠΑΛΜΙΚΟ ΚΑΤΣΑΒΙΔΙ UNIVERSAL

E-05119

- Ανθεκτική αλλά με μικρό βάρος
- Συμβατή με κάθε ζώνη μέσης Makita
- Εύκολη πρόσβαση με το ένα χέρι
- 2 ελαστικές θήκες στην εξωτερική πλευρά για τη στερέωση μολυβιών και μικρών κατσαβιδιών
- 3 θήκες για την αποθήκευση κατσαβιδόλαμων και μία θήκη για μαγνητικές υποδοχές
- Απελευθερώνει τα χέρια σας, ώστε να κινείστε με ασφάλεια σε σκάλες, στέγες και σκαλωσιές



✂ Δεν περιλαμβάνονται τα εργαλεία και τα εξαρτήματα

STRAP/BELT SYSTEM

ANTI SLIP

3 LAYERS

3D SHAPED POUCHES

REAL LEATHER

DURABLE RIVETING

ELASTIC LOOPS

Χαρακτηριστικά	Μέγεθος
ύψος	235 mm
μήκος	155 mm
προφίλ	75 mm
βάρος	0,13 kg
χωρητικότητα	-

1680 Denier, H, ELASTIC, Anti Slip



ΘΗΚΗ ΜΕ ΦΕΡΜΟΥΑΡ ΓΙΑ ΜΠΑΤΑΡΙΕΣ/ΜΙΚΡΟΑΝΤΙΚΕΙΜΕΝΑ

E-05206

- Θήκη πολλαπλών εφαρμογών
- Απελευθερώνει τα χέρια σας, ώστε να κινείστε με ασφάλεια σε σκάλες, στέγες και σκαλωσιές
- Συμβατή με κάθε ζώνη μέσης Makita
- Για την ασφαλή μεταφορά και άμεση χρήση των υλικών σας
- Ασφαλής, βολική και προσβάσιμη
- Ιδανική για καρφιά, βίδες, εξαρτήματα, εργαλεία χειρός κ.λπ.



✂ Δεν περιλαμβάνονται τα εργαλεία και τα εξαρτήματα

STRAP/BELT SYSTEM

DURABLE RIVETING

3 LAYERS

3D SHAPED POUCHES

ELASTIC LOOPS

Χαρακτηριστικά	Μέγεθος
ύψος	185 mm
μήκος	175 mm
προφίλ	105 mm
βάρος	0,24 kg
χωρητικότητα	1,00 l

1680 Denier, H, ELASTIC, Anti Slip



ΜΠΑΤΑΡΙΑ

ΔΙΑΤΡΗΣΗ ΚΑΤΣΑΒΙΔΙΩΝ

ΣΤΕΡΕΩΣΗ ΒΙΔΩΜΑ

ΔΙΣΚΟΙ ΓΙΑ ΔΙΣΚΟΠΡΙΟΝΑ

ΛΑΜΕΣ ΓΙΑ ΣΕΓΕΣ

ΕΞΑΡΤΗΜΑΤΑ ΠΟΛΥΕΡΓΑΛΕΙΟΥ

ΔΙΑΜΑΝΤΟΔΙΣΚΟΙ ΕΠΕΞΕΡΓΑΣΙΑΣ ΜΕΤΑΛΛΟΥ

ΣΜΥΡΙΔΟΔΙΣΚΟΙ

ΕΞΑΡΤΗΜΑΤΑ ΕΠΕΞΕΡΓΑΣΙΑΣ ΕΠΙΦΑΝΕΙΩΝ

ΣΜΥΡΙΔΟΧΑΡΤΑ

ΦΟΡΕΣΕΣ

ΑΝΑΡΡΟΦΗΣΗ

ΑΠΟΘΗΚΕΥΣΗ & ΜΕΤΑΦΟΡΑ

ΦΡΟΝΤΙΔΑ ΠΡΑΣΙΝΟΥ ΛΟΙΠΑ

ΘΗΚΗ ΓΙΑ ΔΡΑΠΑΝΟΚΑΤΣΑΒΙΔΟ UNIVERSAL

E-05094

- 2 ελαστικές θήκες στην εξωτερική πλευρά για τη στερέωση μολυβιών και μικρών κατσαβιδιών
- 2 θήκες από γνήσιο δέρμα για τρυπανάκια
- Απελευθερώνει τα χέρια σας, ώστε να κινείστε με ασφάλεια σε σκάλες, στέγες και σκαλωσιές
- Με κλίση για καλύτερη ισορροπία: Συμβατό με τα περισσότερα δραπανοκατσαβίδια της αγοράς με λαβή τύπου T
- Άνετο στη χρήση τόσο για δεξιόχειρες όσο και για αριστερόχειρες
- Από υψηλής ποιότητας πολυεστέρα (1680D) για μεγαλύτερη αντοχή



✂ Δεν περιλαμβάνονται τα εργαλεία και τα εξαρτήματα



Γνήσιο δερμάτινο λουράκι με μεταλλικό κουμπί για την ασφαλή στερέωση του εργαλείου

ΘΗΚΗ ΓΙΑ ΒΙΔΕΣ/ΚΑΡΦΙΑ ΜΕ ΣΤΗΡΙΓΜΑ ΣΦΥΡΙΟΥ

E-05197

- Για κάθε τύπο εργασίας: ξυλουργούς, ηλεκτρολόγους, μηχανικούς κ.λπ.
- Συμβατή με κάθε ζώνη μέσης Makita
- Ιδανική για καρφιά, βίδες, εξαρτήματα, εργαλεία χειρός κ.λπ.
- Με σχεδιασμό εύκολης και άμεσης πρόσβασης στα εξαρτήματα σας
- Μπορεί να χρησιμοποιηθεί ως βάση για να δημιουργήσετε το δικό σας set ζώνης εργασίας



Οι ελαστικές θήκες διατηρούν τα εργαλεία σας ασφαλή ενώ ο επιπλέον μάντας στο πάνω μέρος συγκρατεί τα μεγαλύτερα εργαλεία



✂ Δεν περιλαμβάνονται τα εργαλεία και τα εξαρτήματα

Χαρακτηριστικά	Μέγεθος
ύψος	290 mm
μήκος	170 mm
προφίλ	85 mm
βάρος	0,30 kg
χωρητικότητα	-

Χαρακτηριστικά	Μέγεθος
ύψος	185 mm
μήκος	180 mm
προφίλ	105 mm
βάρος	0,25 kg
χωρητικότητα	1,20 l

ΘΗΚΗ ΣΦΥΡΙΟΥ & ΕΡΓΑΛΕΙΩΝ ΧΕΙΡΟΣ

E-05228

- Πλήρως περιστρεφόμενη βάση θήκης για εύκολη πρόσβαση σε οποιαδήποτε θέση εργασίας
- 5 ελαστικές θήκες στο μπροστινό μέρος για άνετη αποθήκευση
- 2 θήκες universal από γνήσιο δέρμα για τα απαραίτητα είδη
- 2 θήκες από πολυεστέρα για καλύτερη οργάνωση
- Στήριγμα σφυριού από ανοξείδωτο ατσάλι



Μπορεί να εφαρμοστεί είτε στη ζώνη εργασίας είτε στις τσέπες ενός παντελονιού

ΘΗΚΗ ΓΙΑ ΨΑΛΙΔΙ ΚΛΑΔΟΥ /ΜΑΧΑΙΡΙ

E-05262

- Πολλαπλών εφαρμογών από υψηλής ποιότητας πολυεστέρα
- Εργονομικός σχεδιασμός για χρήση με ψαλίδι κλαδέματος, μαχαίρι κ.λπ.
- 2 ελαστικές θήκες στο πλάι για τη στερέωση μολυβιών και μικρών κατσαβιδιών
- Μικρή αλλά έξυπνη. Διατηρεί τα εργαλεία σας προσβάσιμα κάθε στιγμή



Αντιολισθητικό πλέγμα με ελαστική επιφάνεια στο πάνω μέρος για την αποφυγή ολίσθησης και πτώσης των εργαλείων



✂ Δεν περιλαμβάνονται τα εργαλεία και τα εξαρτήματα

Χαρακτηριστικά	Μέγεθος
ύψος	205 mm
μήκος	185 mm
προφίλ	85 mm
βάρος	0,29 kg
χωρητικότητα	-



✂ Δεν περιλαμβάνονται τα εργαλεία και τα εξαρτήματα

Χαρακτηριστικά	Μέγεθος
ύψος	200 mm
μήκος	100 mm
προφίλ	50 mm
βάρος	0,08 kg
χωρητικότητα	-

ΤΣΑΝΤΑ ΕΡΓΑΛΕΙΩΝ ΜΕ ΦΕΡΜΟΥΑΡ

E-05468

- Πάνω από 20 τσέπες διαφόρων μεγεθών για τέλεια οργάνωση
- Ιδανική για τη μεταφορά και αποθήκευση εργαλείων και όχι μόνο
- 9 εσωτερικές και 9 εξωτερικές τσέπες
- 4 ελαστικές εξωτερικές θήκες για την αποθήκευση μεγαλύτερων εργαλείων
- Ιδανική για μεταφορά εργαλείων, εργαλείων χειρός και άλλων μικρομεσαίων αντικειμένων

STRAP/BELT
SYSTEM

ELASTIC
LOOPS



✂ Δεν περιλαμβάνονται τα εργαλεία και τα εξαρτήματα

Χαρακτηριστικά	Μέγεθος
ύψος	250 mm
μήκος	440 mm
προφίλ	240 mm
βάρος	1,67 kg
χωρητικότητα	25,80 l

Εσωτερικές και εξωτερικές τσέπες για την ασφαλή αποθήκευση και μεταφορά των αντικειμένων σας



- 1 Μεγάλο άνοιγμα με φερμουάρ
- 2 Εσωτερικό μπλε φινιρίσμα
- 3 Αντιολισθητική επιφάνεια
- 4 Μεταλλικός κρίκος σε σχήμα D για τη στήριξη εξαρτημάτων
- 5 Ορατό λογότυπο Makita στο μπροστινό μέρος
- 6 Strap/Belt System: ρυθμιζόμενος ιμάντας ώμου με πλαστικό κλιπ
- 7 Επένδυση στον ιμάντα ώμου για άνετη μεταφορά
- 8 Εύχρηστες λαβές για άνετη μεταφορά
- 9 Από υψηλής ποιότητας πολυεστέρα 1680D
- 10 Ειδικός σχεδιασμός διατρητή τη τσάντα σταθερή



Για την αποθήκευση εργαλείων και εξαρτημάτων

✂ Δεν περιλαμβάνονται τα εργαλεία και τα εξαρτήματα

ΘΗΚΗ ΔΡΑΠΑΝΟΚΑΤΣΑΒΙΔΟΥ UNIVERSAL ΜΕ ΤΣΕΠΗ

E-05125

- 4 θήκες από γνήσιο δέρμα για τα εργαλεία σας
- 6 ελαστικές θήκες για άνετη αποθήκευση και πλήρη οργάνωση
- Μεγάλης χωρητικότητας τσέπη για την αποθήκευση βιδών, καρφιών κ.λπ.
- Υψηλής ποιότητας πολυεστέρας για μεγαλύτερη αντοχή έναντι στη φθορά από τη καθημερινή χρήση
- Άνετο στη χρήση τόσο για δεξιόχειρες όσο και για αριστερόχειρες
- Απελευθερώνει τα χέρια σας, ώστε να κινείστε με ασφάλεια σε σκάλες, στέγες και σκαλωσιές



Με σχεδιασμό εύκολης και άμεσης πρόσβασης στα εργαλεία και εξαρτήματά σας



✂ Δεν περιλαμβάνονται τα εργαλεία και τα εξαρτήματα

Χαρακτηριστικά	Μέγεθος
ύψος	270 mm
μήκος	260 mm
προφίλ	145 mm
βάρος	0,55 kg
χωρητικότητα	1,80 l

ΜΠΑΤΑΡΙΑ

ΔΙΑΤΡΗΣΗ
ΚΑΤΕΔΑΦΙΣΗ

ΣΤΕΡΕΩΣΗ
ΒΙΔΩΜΑ

ΔΙΣΚΟΙ ΓΙΑ
ΔΙΣΚΟΠΡΙΟΝΑ

ΛΑΜΕΣ ΓΙΑ
ΣΕΓΕΣ

ΕΞΑΡΤΗΜΑΤΑ
ΠΟΛΥΕΡΓΑΛΕΙΟΥ

ΔΙΑΜΑΝΤΟΔΙΣΚΟΙ
ΕΠΕΞΕΡΓΑΣΙΑΣ
ΜΕΤΑΛΛΟΥ

ΣΜΥΡΙΔΟΔΙΣΚΟΙ

ΕΞΑΡΤΗΜΑΤΑ
ΕΠΕΞΕΡΓΑΣΙΑΣ
ΕΠΙΦΑΝΕΙΩΝ

ΣΜΥΡΙΔΟΧΑΡΤΑ

ΦΡΕΖΕΣ

ΑΝΑΡΡΟΦΗΣΗ

ΑΠΟΘΗΚΕΥΣΗ &
ΜΕΤΑΦΟΡΑ

ΦΡΟΝΤΙΔΑ
ΠΡΑΣΙΝΟΥ
ΛΟΙΠΑ

157

ΘΗΚΗ ΗΛΕΚΤΡΟΛΟΓΟΥ

E-05212

- Πλήρως περιστρεφόμενη βάση θήκης για εύκολη πρόσβαση σε οποιαδήποτε θέση εργασίας
- 5 ελαστικές θήκες στο μπροστινό μέρος για άνετη αποθήκευση
- 2 θήκες universal από γνήσιο δέρμα για τα απαραίτητα είδη
- 2 θήκες από πολυεστέρα για καλύτερη οργάνωση



Μπορεί να εφαρμοστεί είτε στη ζώνη εργασίας είτε στις τσέπες ενός παντελονιού/γιλέκου



✂ Δεν περιλαμβάνονται τα εργαλεία και τα εξαρτήματα

Χαρακτηριστικά	Μέγεθος
ύψος	205 mm
μήκος	185 mm
προφίλ	55 mm
βάρος	0,28 kg
χωρητικότητα	-

ΑΝΟΙΧΤΗ ΤΣΑΝΤΑ ΕΡΓΑΛΕΙΩΝ UNIVERSAL

E-05474

- 7 εξωτερικές τσέπες διαφόρων μεγεθών για τέλεια οργάνωση
- 11 ελαστικές θήκες για την αποθήκευση των εργαλείων σας σε όρθια θέση
- Οβάλ σχεδιασμός για γρήγορη και εύκολη πρόσβαση
- Ιδανική για καρφιά, βίδες, εξαρτήματα, εργαλεία χειρός κ.λπ.
- Απελευθερώνει τα χέρια σας, ώστε να κινείστε με ασφάλεια σε σκάλες, στέγες και σκαλωσιές
- Πολλαπλές τσέπες και θήκες για την αποθήκευση πληθώρα εργαλείων και εξαρτημάτων

STRAP/BELT
SYSTEM

ANTI SLIP

DURABLE
RIVETING

ELASTIC
LOOPS

3 LAYERS



✂ Δεν περιλαμβάνονται τα εργαλεία και τα εξαρτήματα

Χαρακτηριστικά	Μέγεθος
ύψος	225 mm
μήκος	350 mm
προφίλ	175 mm
βάρος	0,94 kg
χωρητικότητα	7,00 l



Η μπλε ελαστική ταινία διευκολύνει την εύρεση του απαραίτητου εργαλείου για την κάθε εργασία

- Ειδικός σχεδιασμός διατηρεί το σχήμα της τσάντας σταθερό
- Πλαϊνές τσέπες για μικρότερα εργαλεία και εξαρτήματα
- Διαθέτει στήριγμα για μετροταινία από ανοξείδωτο ατσάλι.
- Επένδυση στον ιμάντα ώμου για άνετη μεταφορά
- Εργονομική λαβή με αντιολισθητική επένδυση
- Μεταλλικός κρίκος σε σχήμα D για τη στήριξη εξαρτημάτων
- Αντιολισθητική επιφάνεια
- Strap/Belt System: ρυθμιζόμενος ιμάντας ώμου με πλαστικό κλιπ



Ο ιμάντας ώμου μπορεί εύκολα να αφαιρεθεί και να χρησιμοποιηθεί ως ζώνη εργαλείων

✂ Δεν περιλαμβάνονται τα εργαλεία και τα εξαρτήματα

ΓΙΛΕΚΟ ΕΡΓΑΣΙΑΣ

E-05636

- Μία έξυπνη εναλλακτική λύση αντί της παραδοσιακής τσάντας
- Απελευθερώνει τα χέρια σας, ώστε να κινείστε με ασφάλεια σε σκάλες, στέγες και σκαλωσιές
- Διαθέτει πολλές εξωτερικές τσέπες και θήκες διαφόρων μεγεθών για τέλεια οργάνωση
- Universal μέγεθος με ρυθμιζόμενο σύστημα προσαρμογής
- Ελαφριά κατασκευή για μεγαλύτερη άνεση του χρήστη

ELASTIC
LOOPS

✂ Δεν περιλαμβάνονται τα εργαλεία και τα εξαρτήματα



✂ Δεν περιλαμβάνονται τα εργαλεία και τα εξαρτήματα

Χαρακτηριστικά	Μέγεθος
ύψος	640 mm
μήκος	510 mm
προφίλ	-
βάρος	0,81 kg
χωρητικότητα	-

1680 Denier

ELASTIC

HI-VIS

1680 Denier

ELASTIC

HI-VIS

1680 Denier

ELASTIC

HI-VIS

- 1 Ρυθμιζόμενοι ιμάντες στα πλάγια και στην πλάτη για τέλεια εφαρμογή
- 2 Ανακλαστική ζώνη για μεγαλύτερη ορατότητα
- 3 Θήκη ταυτότητας
- 4 Ελαστικές θήκες για την αποθήκευση των εργαλείων σε όρθια θέση
- 5 Στενή τσέπη με κουμπωμα για ασφαλή αποθήκευση
- 6 Φαρδιά τσέπη με κουμπωμα για όλα τα απαραίτητα
- 7 Πρακτική λαβή φερμουάρ με μοντέρνο σχεδιασμό
- 8 Τσέπη με φερμουάρ και ελαστικές θήκες
- 9 Ελαστικές θήκες για μολύβι και στυλό
- 10 Τσέπη κινητού ελαστικό κλείσιμο



ΘΗΚΗ ΗΛΕΚΤΡΟΛΟΓΟΥ ΜΕ ΤΣΕΠΕΣ

E-05181

- Σχεδιασμένη για να ικανοποιήσει και τον πιο απαιτητικό ηλεκτρολόγο
- 12 ελαστικές θήκες στο εμπρός μέρος για εύκολη πρόσβαση
- 8 υποδοχές με αντιολισθητικό υλικό
- 3 ελαστικές θήκες στο πλάι
- 2 κύριες βαθιές τσέπες
- 1 δερμάτινη θήκη και 2 θήκες από πολυεστέρα στο πλάι



Extra ελαστικές θήκες στο εσωτερικό μέρος για καλύτερη οργάνωση των εργαλείων και αποθήκευση σε όρθια στάση

ΘΗΚΗ ΓΕΝΙΚΗΣ ΧΡΗΣΗΣ 2 ΤΣΕΠΕΣ

E-05131

- 2 μεγάλες τσέπες για την αποθήκευση υλικών στερέωσης και βυσμάτων
- 3 θήκες από γνήσιο δέρμα
- 4 ελαστικές θήκες για εύκολη πρόσβαση
- Μεταλλικός κρίκος σε σχήμα D για τη στήριξη εξαρτημάτων
- Υψηλής αντοχής εσωτερική επένδυση από πολυεστέρα



Μεταλλικός κρίκος σε σχήμα D για τη στήριξη εξαρτημάτων και εργαλείων προσφέρει γρήγορη και εύκολη αποθήκευση



✂ Δεν περιλαμβάνονται τα εργαλεία και τα εξαρτήματα

Χαρακτηριστικά	Μέγεθος
ύψος	310 mm
μήκος	250 mm
προφίλ	125 mm
βάρος	0,55 kg
χωρητικότητα	1,70 l



✂ Δεν περιλαμβάνονται τα εργαλεία και τα εξαρτήματα

Χαρακτηριστικά	Μέγεθος
ύψος	270 mm
μήκος	260 mm
προφίλ	145 mm
βάρος	0,51 kg
χωρητικότητα	2,60 l

ΘΗΚΗ ΓΙΑ ΜΕΤΡΟΤΑΙΝΙΑ

E-05278

- Ρυθμιζόμενη και εύχρηστη θήκη μετροταινίας
- Ειδικά σχεδιασμένη τσέπη με τρύπες για να μετράτε χωρίς να αφαιρείτε τη μετροταινία από τη θήκη
- 2 ελαστικές θήκες στο πλάι για μολύβια, κατσαβίδια και άλλα μικρά εργαλεία
- Από υψηλής αντοχής πολυεστέρα
- Συμβατή με κάθε ζώνη μέσης Makita
- Για μετροταινίες μήκους από 3 έως 10 μέτρα



Αντιολισθητικό πλέγμα με ελαστική επιφάνεια στο πάνω μέρος για την αποφυγή ολίσθησης και πτώσης

✂ Δεν περιλαμβάνονται τα εργαλεία και τα εξαρτήματα

Χαρακτηριστικά	Μέγεθος
ύψος	165 mm
μήκος	110 mm
προφίλ	80 mm
βάρος	0,14 kg
χωρητικότητα	-

↑ ύψος

← μήκος

← προφίλ

ΘΗΚΗ ΣΤΗΡΙΞΗΣ ΣΦΥΡΙΟΥ

E-05234

- Στήριγμα σφυριού από ανοξείδωτο ατσάλι
- 2 ελαστικές θήκες για μολύβια και κατσαβίδια
- Συμβατή με κάθε ζώνη μέσης Makita
- Από υψηλής αντοχής πολυεστέρα



Το στήριγμα του σφυριού από ανοξείδωτο ατσάλι περιστρέφεται για να διατηρεί το σφυρί σε κατακόρυφη θέση

✂ Δεν περιλαμβάνονται τα εργαλεία και τα εξαρτήματα

Χαρακτηριστικά	Μέγεθος
ύψος	165 mm
μήκος	110 mm
προφίλ	70 mm
βάρος	0,15 kg
χωρητικότητα	-

↑ ύψος

← μήκος

← προφίλ

ΘΗΚΗ ΓΕΝΙΚΗΣ ΧΡΗΣΗΣ ΜΕ ΣΤΗΡΙΓΜΑ ΣΦΥΡΙΟΥ

E-05153

- Ιδανική για ξυλουργούς, εγκαταστάτες σκεπών, κηπουρούς κ.λπ.
- Οργανώστε με προσοχή και αποθηκεύστε με ασφάλεια τα εργαλεία σας
- 3 θήκες από γνήσιο δέρμα στο πλάι
- 3 μπλε ελαστικές θήκες για μολύβια και κατασαβίδια
- 2 μεταλλικοί δακτύλιοι για τη στερέωση οτιδήποτε διαθέτει караμπινέρ



✂ Δεν περιλαμβάνονται τα εργαλεία και τα εξαρτήματα

STRAP/BELT
SYSTEM

ANTI SLIP

3 LAYERS

3D SHAPED
POUCHES

REAL
LEATHER

DURABLE
RIVETING

SIDE-GATE
SOLUTION

ELASTIC
LOOPS



Το στήριγμα του σφυριού από ανοξείδωτο ατσάλι περιστρέφεται για να διατηρεί το σφυρί σε κατακόρυφη θέση

ΘΗΚΗ ΓΙΑ ΥΛΙΚΑ ΣΤΕΡΕΩΣΗΣ & ΒΥΣΜΑΤΑ

E-05147

- 3 μεγάλες τσέπες για ποικιλία εργαλείων και εξαρτημάτων
- 2 θήκες εργαλείων από γνήσιο δέρμα
- Ιδανική για καρφιά, βίδες, εξαρτήματα, εργαλεία χειρός κ.λπ.
- Άνετη μεταφορά με το ένα χέρι
- Εργονομική λαβή με αντιολισθητική επένδυση
- Διαθέτει πολλές τσέπες και υποδοχές για πλήρη οργάνωση



✂ Δεν περιλαμβάνονται τα εργαλεία και τα εξαρτήματα

STRAP/BELT
SYSTEM

ANTI SLIP

3 LAYERS

3D SHAPED
POUCHES

REAL
LEATHER

DURABLE
RIVETING

ELASTIC
LOOPS



Extra ελαστικές θήκες στο εσωτερικό μέρος για καλύτερη οργάνωση των εργαλείων και αποθήκευση σε όρθια στάση

Χαρακτηριστικά	Μέγεθος
ύψος	270 mm
μήκος	290 mm
προφίλ	145 mm
βάρος	0,66 kg
χωρητικότητα	2,60 l

1680 Denier, H, ELASTIC, Anti Slip, SIDE-GATE

Χαρακτηριστικά	Μέγεθος
ύψος	270 mm
μήκος	320 mm
προφίλ	145 mm
βάρος	0,67 kg
χωρητικότητα	3,30 l

1680 Denier, H, ELASTIC, Anti Slip

ΒΑΛΙΤΣΑ ΜΕΤΑΦΟΡΑΣ ΕΡΓΑΛΕΙΩΝ

E-05424

- Ιδανική για κάθε ηλεκτρολόγο, υδραυλικό, ξυλουργό και τεχνίτη, diyer κ.λπ.
- 20 υποδοχές διαφόρων μεγεθών
- Μπροστινή θήκη για έγγραφα
- 3 ελαστικές θήκες για μέγιστη ευελιξία
- 4 ευρύχωρα, πλήρως ρυθμιζόμενα διαμερίσματα για πλήρη οργάνωση



✂ Δεν περιλαμβάνονται τα εργαλεία και τα εξαρτήματα

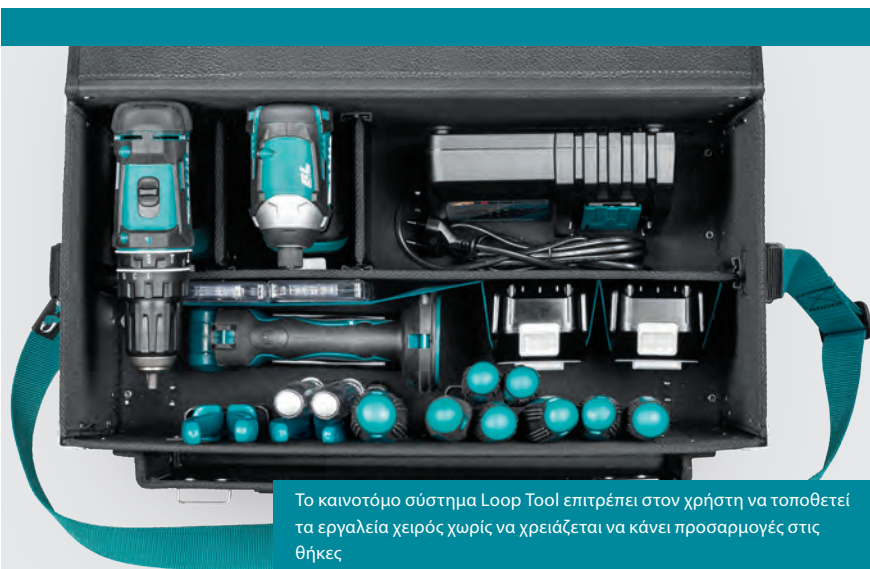

Το καινοτόμο σύστημα Loop Tool επιτρέπει στον χρήστη να τοποθετεί τα εργαλεία χειρός χωρίς να χρειάζεται να κάνει προσαρμογές στις θήκες

Χαρακτηριστικά	Μέγεθος
ύψος	265 mm
μήκος	505 mm
προφίλ	295 mm
βάρος	3,80 kg
χωρητικότητα	32,00 l

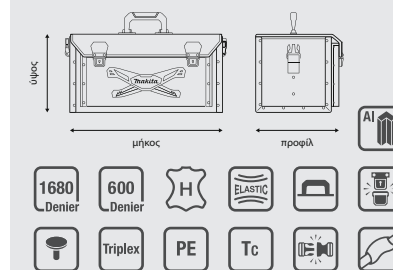

ΑΝΟΙΧΤΗ ΤΣΑΝΤΑ ΕΡΓΑΛΕΙΩΝ

E-05430

- 9 εξωτερικές τσέπες σε διάφορα μεγέθη από ποιοτικό πολυεστέρα
- 2 πλαϊνές ελαστικές τσέπες
- Μπροστινή θήκη για έγγραφα
- 8 εσωτερικές ελαστικές θήκες και υποδοχές για μέγιστη ευελιξία
- 6 ελαστικές υποδοχές στο πίσω μέρος για μεγάλα εργαλεία
- Δυνατότητα αποθήκευσης 30+ εργαλείων σε ασφαλή θέση
- Strap/Belt System: ρυθμιζόμενος ιμάντας ώμου με πλαστικό κλιπ



✂ Δεν περιλαμβάνονται τα εργαλεία και τα εξαρτήματα



Ανοιχτού τύπου σχεδιασμός για άμεση πρόσβαση. Το παραλληλόγραμμο σχήμα και ο πάτος από πλαστικό υλικό εξασφαλίζουν ότι η τσάντα παραμένει σταθερή

Χαρακτηριστικά	Μέγεθος
ύψος	355 mm
μήκος	490 mm
προφίλ	310 mm
βάρος	2,44 kg
χωρητικότητα	29,70 l

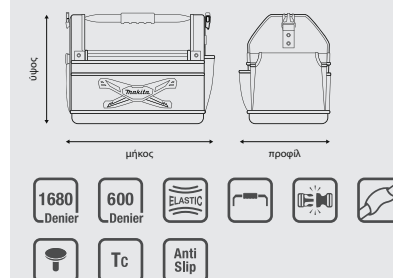

ΤΣΑΝΤΑ ΟΡΓΑΝΩΣΗΣ ΤΥΠΟΥ BUCKET

E-05527

- Universal μέγεθος ταιριάζει στα πιο δημοφιλή μεγέθη κουβάδων
- Πλήρως ρυθμιζόμενη με κλιπ
- 10 εσωτερικές τσέπες από υψηλής ποιότητας και αντοχής πολυεστέρα 1680D
- 3 εξωτερικές ελαστικές τσέπες για μέγιστη ευελιξία
- 6 εξωτερικές τσέπες για πλήρη οργάνωση
- Κατασκευασμένη από υψηλής ποιότητας και αντοχής πολυεστέρα 1680D με επένδυση ασφαλείας PVC για εξαιρετική αντοχή



ELASTIC
LOOPS



Εξωτερικές μπροστινές τσέπες πολλαπλών χρήσεων με ελαστικό φινίρισμα. Τέλεια σχεδιασμένες για να συγκρατούν δράπανα και μπαταρίες



✂ Δεν περιλαμβάνονται τα εργαλεία και τα εξαρτήματα

Χαρακτηριστικά	Μέγεθος
ύψος	320 mm
μήκος	470 mm
πλάτος	-
βάρος	0,68 kg
χωρητικότητα	3,20 l

1680
Denier

ELASTIC

Elastic Loops icon

Elastic Loops icon

- 1 Μπροστινή τσέπη ιδανική για την αποθήκευση του δράπανου
- 2 Ελαστικό φινίρισμα στις τσέπες για ευελιξία
- 3 Ελαστικοί ιμάντες σε μπλε χρώμα
- 4 Μεγάλος αριθμός τσεπών για εργαλεία χειρός
- 5 Εσωτερικές τσέπες πολλαπλών χρήσεων
- 6 Εργονομικοί ιμάντες για ρύθμιση του μεγέθους
- 7 Ορατό λογότυπο Makita στο μπροστινό μέρος



Εργονομικοί ιμάντες για ρύθμιση του μεγέθους

✂ Δεν περιλαμβάνονται τα εργαλεία και τα εξαρτήματα



ΘΗΚΗ ΓΙΑ SMARTPHONE

E-05583

- Μοντέρνος σχεδιασμός για καθημερινή χρήση
- Ειδικό κλιπ για γρήγορη εφαρμογή
- Universal μέγεθος συμβατό με τα πιο δημοφιλή smartphone κινητά
- Εύχρηστη μπροστινή τσέπη για επαγγελματικές κάρτες, πιστωτικές κάρτες κ.λπ.
- Μεταλλικός γάντζος για κλειδιά και ελαστική υποδοχή για μολύβι
- Με ενισχυμένη επένδυση για προστασία στο χώρο εργασίας

STRAP/BELT SYSTEM ELASTIC LOOPS LOOP-CLIP SOLUTION 3 LAYERS



✂ Δεν περιλαμβάνονται τα εργαλεία και τα εξαρτήματα



Βαρέως τύπου κατασκευή εξασφαλίζει υψηλή αντοχή σε όλες τις συνθήκες

Χαρακτηριστικά	Μέγεθος
ύψος	165 mm
μήκος	90 mm
πλάτος	40 mm
βάρος	0,12 kg
χωρητικότητα	0,18 l

1680 Denier ELASTIC [Icon: Key] [Icon: Card] [Icon: Phone]



ΤΣΑΝΤΑ ΦΑΓΗΤΟΥ

E-05614

- Από υψηλής ποιότητας και αντοχής πολυεστέρα 1.680 denier
- Εργονομική λαβή με αντιολισθητική επένδυση
- Ιδανική για το εργοτάξιο, το γραφείο, την εκδρομή
- Βαρέως τύπου κατασκευή προστατεύει από διαρροές
- Προστατεύει τα τρόφιμα από τη σκόνη του εργοταξίου
- Ευρύχωρη τσάντα για το μεσημεριανό σας γεύμα

✂ Δεν περιλαμβάνονται τα εργαλεία και τα εξαρτήματα

3 LAYERS

Χαρακτηριστικά	Μέγεθος
ύψος	210 mm
μήκος	330 mm
πλάτος	180 mm
βάρος	0,45 kg
χωρητικότητα	7,50 l

1680 Denier ELASTIC [Icon: Key] [Icon: Card] [Icon: Phone]



Ιδανική για το εργοτάξιο, το γραφείο, την εκδρομή

- ΜΠΑΤΑΡΙΑ
- ΔΙΑΤΡΗΣΗ ΚΑΤΕΔΑΦΙΣΗ
- ΣΤΕΡΕΩΣΗ ΒΙΔΩΜΑ
- ΔΙΣΚΟΙ ΓΙΑ ΔΙΣΚΟΠΡΙΟΝΑ
- ΛΑΜΕΣ ΓΙΑ ΣΕΓΕΣ
- ΕΞΑΡΤΗΜΑΤΑ ΠΟΛΥΕΡΓΑΛΕΙΟΥ
- ΔΙΑΜΑΝΤΟΔΙΣΚΟΙ ΕΠΕΞΕΡΓΑΣΙΑ ΜΕΤΑΛΛΟΥ
- ΣΜΥΡΙΔΟΔΙΣΚΟΙ
- ΕΞΑΡΤΗΜΑΤΑ ΕΠΕΞΕΡΓΑΣΙΑΣ ΕΠΙΦΑΝΕΙΩΝ
- ΣΜΥΡΙΔΟΧΑΡΤΑ
- ΦΡΕΖΕΣ
- ΑΝΑΡΡΟΦΗΣΗ
- ΑΠΟΘΗΚΕΥΣΗ & ΜΕΤΑΦΟΡΑ
- ΦΡΟΝΤΙΔΑ ΠΡΑΣΙΝΟΥ ΛΟΙΠΑ

ΠΡΟΣΤΑΤΕΥΤΙΚΗ ΘΗΚΗ ΜΕΤΑΦΟΡΑΣ ΓΙΑ ΡΑΓΕΣ ΟΔΗΓΟΥ 1,4Μ / 1,5Μ

E-05664

- Universal μέγεθος για ράγες οδηγούς 1,4m & 1,5m
- Προστατεύει τη ράγα οδηγό από γρατζουνιές κατά τη μεταφορά και αποθήκευση
- Strap/Belt System: ρυθμιζόμενος ιμάντας ώμου με πλαστικό κλιπ
- Υψηλής αντοχής σχεδιασμός αλλά με χαμηλό βάρος
- Σχεδιασμένη να προστατεύει διαφόρων μεγεθών ράγες οδηγούς
- Από υψηλής ποιότητας και αντοχής πολυεστέρα 1.680 denier



STRAP/BELT
SYSTEM

3 LAYERS

✂ Δεν περιλαμβάνονται τα εργαλεία και τα εξαρτήματα



Τσέπη στο μπροστινό μέρος για την αποθήκευση σφικτήρων συγκράτησης. Universal μέγεθος για ράγες οδηγούς 1,4m & 1,5m

Χαρακτηριστικά	Μέγεθος
ύψος	220 mm
μήκος	1565 mm
πλάτος	45 mm
βάρος	1,45 kg
χωρητικότητα	-

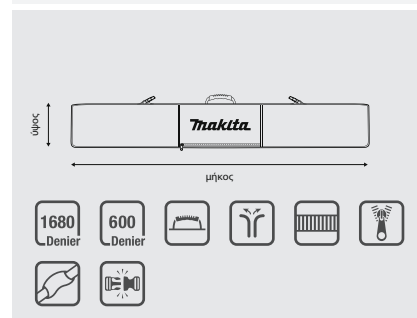

Ιμάντας με κόμπωμα Velcro για αποθήκευση με ασφάλεια

- 1 Τσέπες στο εσωτερικό για αποθήκευση μικρότερων οδηγών
- 2 Σχεδιασμένο για την αποθήκευση 2 ραγών οδήγησης
- 3 Ανθεκτικό φερμουάρ γύρω από τη θήκη για εύκολο άνοιγμα
- 4 Ρυθμιζόμενοι ιμάντες με κόμπωμα Velcro για να ασφαλίζουν τις ράγες



Μπροστινή τσέπη με φερμουάρ

✂ Δεν περιλαμβάνονται τα εργαλεία και τα εξαρτήματα

ΣΕΤ ΕΠΙΓΟΝΑΤΙΔΕΣ

E-05642

- Αντιολισθητικό μαλακό υλικό εξασφαλίζει υψηλή αντοχή
- Προστατέψτε τα γόνατά σας κατά την εργασία
- Δεν θα γλιστρήσουν, γρατζουνίσουν ή φθείρουν τις επιφάνειες
- Οι ελαστικοί ιμάντες διατηρούν τις επιγονατίδες στη σωστή θέση
- Ιδανικές για δάπεδα και πλακάκια όλων των τύπων, για συνεργεία αυτοκινήτων, κήπους και εργοτάξια



Διαθέτουν ελαστικούς ιμάντες με κούμπωμα Velcro ενώ ο εργονομικό τους σχεδιασμός διατηρεί τις επιγονατίδες στη σωστή θέση

Χαρακτηριστικά	Μέγεθος
ύψος	240 mm
μήκος	170 mm
προφίλ	30 mm
βάρος	0,28 kg
χωρητικότητα	-

↑ ύψος

← μήκος

↑ προφίλ

← προφίλ

Anti Slip

ELASTIC

✖

✔



ΣΕΤ ΕΠΙΓΟΝΑΤΙΔΕΣ ΜΕ ΕΝΙΣΧΥΣΗ

E-05658

- Βαρέως τύπου κατασκευή για σταθερό πάτημα σε οποιαδήποτε επιφάνεια
- Δεν θα γλιστρήσουν, γρατζουνίσουν ή φθείρουν τις επιφάνειες
- Ιδανικές για τσιμέντο και άλλα δομικά υλικά, σκληρό ξύλο
- Οι ελαστικοί ιμάντες διατηρούν τις επιγονατίδες στη σωστή θέση
- Η επένδυση αφρού υψηλής πυκνότητας με ενίσχυση βαρέως τύπου παρέχει μεγαλύτερη άνεση

Χαρακτηριστικά	Μέγεθος
ύψος	240 mm
μήκος	170 mm
προφίλ	95 mm
βάρος	0,52 kg
χωρητικότητα	-

↑ ύψος

← μήκος

↑ προφίλ

← προφίλ

1680 Denier

ELASTIC

✖

✔



Διαθέτουν ελαστικούς ιμάντες με κούμπωμα Velcro. Ιδανικές για τσιμέντο και άλλα δομικά υλικά, σκληρό ξύλο

B-57168



B-57152



B-57130



ΠΛΕΟΝΕΚΤΗΜΑΤΑ ΓΙΑ ΤΟΝ ΧΡΗΣΤΗ

B-57130 (3,5 m)

- ΠΡΟΣΤΑΤΕΥΤΙΚΟ ΣΤΗΡΙΓΜΑ για προστασία της ταινίας αποτρέποντας πιθανή εμπλοκή
- ΜΑΤ ΕΠΙΚΑΛΥΨΗ εγγυάται μέγιστη ευκρίνεια ακόμα σε έντονο ηλιακό φως
- ΤΑΙΝΙΑ ΜΕ ΚΟΙΛΟΤΗΤΑ επιτρέπει μετρήσεις μέχρι και στα 1,3 μέτρα χωρίς καμία στήριξη
- ΔΙΠΛΗ ΚΛΙΜΑΚΑ επιτρέπει την αναγνώση των μετρήσεων και από τις 2 πλευρές
- ΚΛΙΠ ΖΩΝΗΣ

B-57152 / B-57174* (7,5 m), B-57168 (10 m)

- ΠΡΟΣΤΑΤΕΥΤΙΚΟ ΣΤΗΡΙΓΜΑ για προστασία της ταινίας από πιθανή εμπλοκή
- ΑΓΚΙΣΤΡΟ ΣΤΕΡΕΩΣΗΣ 4 σημείων στη διαβαθμισμένη ταινία
- ΔΙΠΛΟΣ ΜΑΓΝΗΤΗΣ ιδανικό για τη μέτρηση σε μεταλλικές επιφάνειες
- ΜΑΤ ΕΠΙΚΑΛΥΨΗ εγγυάται μέγιστη ευκρίνεια ακόμα σε έντονο ηλιακό φως
- ΤΑΙΝΙΑ ΜΕ ΚΟΙΛΟΤΗΤΑ επιτρέπει μετρήσεις μέχρι και στα 2,2 μ. χωρίς στήριξη
- ΕΙΔΙΚΗ ΕΠΙΚΑΛΥΨΗ για γραφή πάνω στη ταινία με ειδικά μολύβια
- ΔΙΠΛΗ ΚΛΙΜΑΚΑ επιτρέπει την ανάγνωση των μετρήσεων και από τις 2 πλευρές
- ΕΞΩΤΕΡΙΚΗ ΕΠΕΝΔΥΣΗ για άνεση και προστασία από πτώσεις
- ΚΛΙΠ ΖΩΝΗΣ

*με γάντζο και επεκτάσιμο καλώδιο

Μέτρα

Κωδικός	Περιγραφή	Μέγεθος	Ν° τμχ. ανά συσκ.
B-57130		3,5	1
B-57152	με γάντζο	7,5	1
B-57168		10	1
B-57174	με γάντζο & καλώδιο	7,5	1



B-57174



ΜΑΚΡΑΣ SYSTEM

ΣΥΝΘΕΤΟ ΣΥΣΤΗΜΑ ΜΕΤΑΦΟΡΑΣ ΜΕ ΒΑΛΙΤΣΑΚΙΑ ΜΑΚΡΑΣ



Το σύνθετο σύστημα θήκης ΜΑΚΡΑΣ αλλάζει τον τρόπο οργάνωσης της εργασίας σας. Μεγαλύτερη απόδοση στη μεταφορά του εξοπλισμού σας!



821549-5
(Τύπος 1)

821550-0
(Τύπος 2)

821551-8
(Τύπος 3)

821552-6
(Τύπος 4)



P-83842
Εργαλειοθήκη 395x295x249mm



P-83652
Ταμπακιέρα εξαρτημάτων με χρωματιστά διαμερίσματα



P-83668
Φόρμα 5 διαμερισμάτων



P-83680
Φόρμα 6 διαμερισμάτων



P-83696
Φόρμα 9 διαμερισμάτων

P-83674
Φόρμα 12 διαμερισμάτων



Καρότσι μεταφοράς



Τροχήλατη βάση

Κωδικός	σ ρόδας	Ν° βαλιτσών
TR00000001	20 cm	9 (Τύπος 1)

Κωδικός	Αντοχή	Ν° βαλιτσών
P-83886	100 kg	9 (Τύπος 1)



821549-5



821550-0



821551-8



821552-6



Βαλιτσάκι Τύπος 1	Περιγραφή
821549-5	Υ 105 mm - Βάση 295 x 395 mm

Φόρμα	Για το μοντέλο
837664-5	JR100, JR102
837665-3	JV100
837695-4	DA331D, DA330D
837803-7	4329, 4350, 4351, JV0600
837866-3	DF030D, DF330D, HP330D, TD090D, TW100D
837869-7	TW0200
837880-9	DA3011F
838030-9	6413, FS4000, FS6300, DP2011,
838038-3	HP1631, HP1640, HP1641, DP4003
838039-1	HP2051, HP2071,
838062-6	DCO180
838312-9	DF031, DF032, DF331, DF332, HP331, HP332, TD110



Βαλιτσάκι Τύπος 2	Περιγραφή
821550-0	Υ 157 mm - Βάση 295 x 395 mm

Φόρμα	Για το μοντέλο
837630-2	JN3201, JS3201
837632-8	DGA452
837636-0	DJS160, DJS161
837639-4	DJV140, DJV180, DJV182
837640-9	DPT350, DPT351, DST221
837644-1	DTL060, DTL061, DTL063
837651-4	HR2300, HR2600, HR2630, HR2631
837662-9	HS300D
837670-0	DTD129, DTD148, DTD155, DTD170, DTP130, DTP131, DTP140, DTP141, DTW281
837672-6	GA5040, GA5040C, GA5041, GA5041C, SA5040C
837673-4	TM3000C
837674-2	3708, 3710
837675-0	BO4900V, BO4901
837678-4	DJN160, DJN161
837787-9	TM3010
837805-3	DFS441, DFS451, DFS452
837806-1	DGD800
837809-5	DB0140, DB0180
837868-9	HR2811
837870-2	TW350
837914-8	HR2631FT, HR2611, HR2630
837916-4	DHP453, DHP481, DDF481, DHP483, DHP484, DHP485
838024-4	6906
838025-2	9046
838040-6	DDA340, DDA341, DDA350, DDA351
837629-7	BDA340R, BDA341R, BDA350R, BDA351R



Βαλιτσάκι Τύπος 3	Περιγραφή
821551-8	Υ 210 mm - Βάση 295 x 395 mm

Φόρμα	Για το μοντέλο
837628-9	DSS500, DSS501, DCS550
837631-0	DFR550
837634-4	DHR202
837641-7	DHR241
837642-5	DSS610
837645-9	DTW450, DTW1001, DTW1002
837648-3	DPJ140, DPJ180
837652-2	9403
837653-0	9404
837654-8	BO6030
837655-6	BO6040
837658-0	9911
837659-8	KP0800, KP0810, KP0810C
837660-3	RP0910, RP1110
837661-1	PJ7000
837671-8	DTM40, DTM50, DTM51
837789-5	DJV181, DJV141
837808-7	DKP180
837864-7	DLX2012
837877-8	9903, 992
837878-6	1911B, N1923B
838023-6	DBN500
838026-0	9741
838109-6	DHR164, DHR165
838175-3	DGD454, DGA455, DGA506, DGA508
838182-6	DHS680
838246-6	BO6050
838269-4	DCS551
839387-1	DHR171



Βαλιτσάκι Τύπος 4	Περιγραφή
821552-6	Υ 315 mm - Βάση 300 x 400 mm

Φόρμα	Για το μοντέλο
837894-8	4131
837247-1	RT0700C
837635-2	DHS630
837647-5	RP1800, RP2300
837649-1	DHR242Z, DHR243Z
837650-6	DHR262
837657-2	5604, 5008MG
837807-9	5704R, HS6101, HS7101
837861-3	DHS710
837945-7	SP6000
837988-9	DHR263, DHR264
838108-8	HS7601
838111-9	SG1251

ΒΑΛΙΤΣΕΣ ΜΕΤΑΦΟΡΑΣ ΕΡΓΑΛΕΙΩΝ

Κωδικός	Για το μοντέλο
824818-3	DJR182
821620-5	DJR186
824708-0	HM0860C
824876-9	HM1203C
824908-2	HM1213C
824882-4	HM1214C
824897-1	HM1317C
154678-2	HR4001C
824607-6	HR4500C
196531-6	HR4013C
158273-0	HR5210C/4511C

Κωδικός	Για το μοντέλο
824809-4	4350,4351
153603-0	8406
824728-4	2107F
824555-9	5603RK/5705RK
193196-5	5903RK
142257-8	ΕΞΑΡΤΗΜΑΤΑ ΧΤΜ3010
824753-5	BDF440
824863-8	BHR162
824771-3	BHR240
824775-5	BJV180
824591-5	B06040
824757-7	B55610
P-45141	DBM130



Κωδικός	Για το μοντέλο
824734-9	JR3070CT JR3060T
824892-1	KP0800K
821671-8	ΓΙΑ ΑΛΥΣΟΠΡΙΟΝΟ ΜΕΤΑΛΛΙΚΗ
988959225	ΓΙΑ ΗΛΕΚΤΡΙΚΟ ΑΛΥΣΟΠΡΙΟΝΟ ΜΕΤΑΛΛΙΚΗ
LE00785636	SKR200Z
824703-0	TW0200
823333-4	UC4051AK ΜΕΤΑΛΛΙΚΗ

ΜΠΑΤΑΡΙΑ

ΔΙΑΤΡΗΣΗ
ΚΑΤΕΔΑΦΙΣΗΣΤΕΡΕΩΣΗ
ΒΙΩΜΑΔΙΣΚΟΙ ΓΙΑ
ΔΙΣΚΟΠΡΙΟΝΑΛΑΜΕΣ ΓΙΑ
ΣΕΓΕΣΕΞΑΡΤΗΜΑΤΑ
ΠΟΛΥΕΡΓΑΛΕΙΟΥΔΙΑΜΑΝΤΟΔΙΣΚΟΙ
ΕΠΕΞΕΡΓΑΣΙΑ
ΜΕΤΑΛΛΟΥ

ΣΜΥΡΙΔΟΔΙΣΚΟΙ

ΕΞΑΡΤΗΜΑΤΑ
ΕΠΕΞΕΡΓΑΣΙΑΣ
ΕΠΙΦΑΝΕΙΩΝ

ΣΜΥΡΙΔΟΧΑΡΤΑ

ΦΡΕΖΕΣ

ΑΝΑΡΡΟΦΗΣΗ

ΑΠΟΘΗΚΕΥΣΗ &
ΜΕΤΑΦΟΡΑΦΡΟΝΤΙΔΑ
ΠΡΑΣΙΝΟΥ
ΛΟΙΠΑ

Extra αντοχή και άνεση με επένδυση στην εσωτερική πλευρά

- Αγκράφα για μεγαλύτερη άνεση
- Φινίρισμα υψηλών προδιαγραφών
- Εξαιρετική αντοχή
- Μεταλλικό λογότυπο στο δερμάτινο θηλάκι
- Απεριόριστες επιλογές - μπορεί να χρησιμοποιηθεί με όλες τις εργαλειαθήκες της Makita



Μεταλλικό λογότυπο στο δερμάτινο θηλάκι



Συνδυασμός δέρματος με πολυεστέρα



Ανάγλυφο λογότυπο στο άκρο της ζώνης

- Κατασκευασμένη από ανθεκτικό πολυεστέρα 1680 denier
- Ισχυρές βιομηχανικές ραφές για επιπλέον αντοχή
- Ανθεκτική κατασκευή με πριτσίνια ενίσχυσης
- Περιλαμβάνεται δερμάτινο θηλάκι
- Μεταλλικοί κρίκοι σε σχήμα D για χρήση με τιράντες



Με επένδυση πάχους 20mm για μεγαλύτερη άνεση

- Συνδυασμός ανθεκτικού δέρματος και βαρέως τύπου πολυεστέρα
- Μπορεί να συνδυαστεί με τιράντες (δεν περιλαμβάνονται) χάρη στο σύστημα υποστήριξης για βαριά φορτία.



Μεταλλικοί κρίκοι σε σχήμα D για χρήση με τιράντες



Για να έχετε τα εργαλεία πάντα κοντά σας

- Universal μέγεθος με ρυθμιζόμενο σύστημα προσαρμογής
- Διαπνέον 3D Mesh υλικό στην πλάτη
- Τμήμα με διχτυωτό ύφασμα στο πίσω μέρος για προστασία από εφίδρωση και δυσφορία
- Ειδικά σχεδιασμένο φερμουάρ για να μην ενοχλεί κατά την εργασία
- Μεταλλικός κρίκος σε σχήμα D για τη στήριξη εξαρτημάτων



Ανακλαστική ζώνη για μεγαλύτερη ορατότητα



Ρυθμιζόμενοι ιμάντες για τέλεια εφαρμογή στο επιθυμητό μέγεθος

- Διαπνέον 3D Mesh υλικό στην πλάτη Από υψηλής ποιότητας και αντοχής πολυεστέρα 1.680 denier Ισχυρές βιομηχανικές ραφές για επιπλέον αντοχή



Αμφίδρομο φερμουάρ για να μην ενοχλεί το χρήστη όταν σκύβει

Δεν περιλαμβάνονται τα εργαλεία και τα εξαρτήματα



ΜΠΑΤΑΡΙΑ
ΔΙΑΤΡΗΣΗ ΚΑΤΕΔΑΦΙΣΗ
ΣΤΕΡΕΩΣΗ ΒΙΔΩΜΑ
ΔΙΣΚΟΙ ΓΙΑ ΔΙΣΚΟΠΡΙΟΝΑ
ΛΑΜΕΣ ΓΙΑ ΣΕΓΕΣ
ΕΞΑΡΤΗΜΑΤΑ ΠΟΛΥΕΡΓΑΛΕΙΟΥ
ΔΙΑΜΑΝΤΟΔΙΣΚΟΙ
ΣΜΥΡΙΔΟΔΙΣΚΟΙ
ΕΞΑΡΤΗΜΑΤΑ ΕΠΕΞΕΡΓΑΣΙΑΣ ΕΠΙΦΑΝΕΙΩΝ
ΣΜΥΡΙΔΟΧΑΡΤΑ
ΦΡΕΖΕΣ
ΑΝΑΡΡΟΦΗΣΗ
ΑΠΟΘΗΚΕΥΣΗ & ΜΕΤΑΦΟΡΑ
ΦΡΟΝΤΙΔΑ ΠΡΑΣΙΝΟΥ ΛΟΙΠΑ

Αλυσίδες & λάμες αλυσοπριόνων ΜΑΚΙΤΑ

ΒΕΝΖΙΝΟΚΙΝΗΤΑ ΑΛΥΣΟΠΡΙΟΝΑ	Μήκος λάμας (cm / ")	Τύπος αλυσίδα	Βήμα αλυσίδα (")	Δόντι αλυσίδα (mm / ")	Ν° οδηγών	Αλυσίδα
DCS232TC	25 / 10"	25AP	1/4"	1,3 / 0,50	60	512466660
DCS232T EA3110T	25 / 10"	91PX	3/8"	1,3 / 0,50	40	531492640
	30 / 12"	91PX	3/8"	1,3 / 0,50	46	531492646
EY2650H	25,5	91VXL	3/8"	1,3 / 0,50	39	196142-7
EA3200S EA3500S EA3500F EA3600F	35 / 14"	91PX	3/8"	1,3 / 0,05	52	531492652
	40 / 16"	91PX	3/8"	1,3 / 0,05	56	196213-0
EA4300F	33 / 13"	95VP	0,325"	1,3 / 0,05	56	532484056
	38 / 15"	95VP	0,325"	1,3 / 0,05	64	532484064
	45 / 18"	95VP	0,325"	1,3 / 0,05	72	532484072
EA5000P	33 / 13"	21BP	0,325"	1,5 / 0,058	56	528086656
	38 / 15"	21LP	0,325"	1,5 / 0,058	64	534686064
	38 / 15"	21BP	0,325"	1,5 / 0,058	64	528086664
	45 / 18"	21LP	0,325"	1,5 / 0,058	72	534686072
	45 / 18"	21BP	0,325"	1,5 / 0,058	72	528086672
EA6100P	45 / 18"	73LP	3/8"	1,5 / 0,058	64	528099664
	53 / 21"	73LP	3/8"	1,5 / 0,058	82	528099672
	60 / 24"	73LP	3/8"	1,5 / 0,058	84	528099684
EA7300P EA7900P	38 / 15"	73LP	3/8"	1,5 / 0,058	60	528099660
	45 / 18"	73LP	3/8"	1,5 / 0,058	68	528099668
	50 / 20"	73LP	3/8"	1,5 / 0,058	72	528099672
	60 / 24"	73LP	3/8"	1,5 / 0,058	84	528099684
DCS9010	74 / 29"	73LP	3/8"	1,5 / 0,058	94	528099694
	50 / 20"	73LP	3/8"	1,5 / 0,058	72	528099672
	60 / 24"	73LP	3/8"	1,5 / 0,058	80	528099680
	74 / 29"	73LP	3/8"	1,5 / 0,058	96	528099696
ΗΛΕΚΤΡΙΚΑ ΑΛΥΣΟΠΡΙΟΝΑ	Μήκος λάμας (cm / ")	Τύπος αλυσίδα	Βήμα αλυσίδα	Δόντι αλυσίδα (mm / ")	Ν° οδηγών	Αλυσίδα
UC3041A UC3541A UC4041A	30 / 12"	90PX	3/8"	1,1 / 0,043	46	531291646
	30 / 12"	90SG	3/8"	1,1 / 0,043	46	531290046
	35 / 14"	90PX	3/8"	1,1 / 0,043	52	531291652
	35 / 14"	90SG	3/8"	1,1 / 0,043	52	531290052
	40 / 16"	90PX	3/8"	1,1 / 0,043	56	531291656
	40 / 16"	90SG	3/8"	1,1 / 0,043	56	531290056
UC3551A UC4051A	35 / 14"	91PX	3/8"	1,3 / 0,05	52	531492652
	40 / 16"	91PX	3/8"	1,3 / 0,05	56	196213-0
ΑΛΥΣΟΠΡΙΟΝΑ ΜΠΑΤΑΡΙΑΣ	Μήκος λάμας (cm / ")	Τύπος αλυσίδα	Βήμα αλυσίδα	Δόντι αλυσίδα (mm / ")	Ν° οδηγών	Αλυσίδα
DUC122	11,5 / 5"	25AP	1/4"	1,3 / 0,50	42	P-19928
DUC252	25 / 10"	91PX	3/8"	1,3 / 0,05	40	531492640
	30 / 12"	91PX	3/8"	1,3 / 0,05	46	531492646
DUC254 DUC256 DUC306	25 / 10"	90PX	3/8"	1,1 / 0,043	40	199075-5
	30 / 12"	90PX	3/8"	1,1 / 0,043	46	531291646
DUC254C DUC256C	25 / 10"	25AP	1/4"	1,3 / 0,50	60	512466660
	DUC353	35 / 14"	90PX	3/8"	1,1 / 0,043	52



Λάμα με γρανάζι	Λάμα με στελλίτη	Λάμα Power Match
	168407-7	
442025661		
442030661		
165695-7		
165201C8		
165202-6		
444038141		
444045141		
445038631		
445038631		
445045631		
445045631		
445045651	445045451	445045551
	445053451	
	445060451	
445045655	445045455	
445050655	445050455	
	445060455	445060555
	445070455	
415050652		
	415060452	
	445074452	
Λάμα με γρανάζι	Λάμα με στελλίτη	Λάμα Power Match
442030611		
442030611		
165246-6		
165246-6		
165247-4		
165247-4		
165201C8		
165202-6		
Λάμα με γρανάζι	Λάμα με στελλίτη	Λάμα Power Match
158476-6		
442025661		
442030661		
161846-0		
442030611		
	168407-7	
165246-6		

ΜΠΑΤΑΡΙΑ

ΔΙΑΤΡΗΣΗ
ΚΑΤΕΔΑΦΙΣΗΣΤΕΡΕΩΣΗ
ΒΙΔΩΜΑΔΙΣΚΟΙ ΓΙΑ
ΔΙΣΚΟΠΡΙΟΝΑΛΑΜΕΣ ΓΙΑ
ΣΕΓΕΣΕΞΑΡΤΗΜΑΤΑ
ΠΟΛΥΕΡΓΑΛΕΙΟΥΔΙΑΜΑΝΤΟΔΙΣΚΟΙ
ΕΠΕΞΕΡΓΑΣΙΑ
ΜΕΤΑΛΛΟΥΔΙΑΜΑΝΤΟΔΙΣΚΟΙ
ΣΜΥΡΙΔΟΔΙΣΚΟΙΕΞΑΡΤΗΜΑΤΑ
ΕΠΕΞΕΡΓΑΣΙΑΣ
ΕΠΙΦΑΝΕΙΩΝ

ΣΜΥΡΙΔΟΧΑΡΤΑ

ΦΡΕΖΕΣ

ΑΝΑΡΡΟΦΗΣΗ

ΑΠΟΘΗΚΕΥΣΗ &
ΜΕΤΑΦΟΡΑΦΡΟΝΤΙΔΑ
ΠΡΑΣΙΝΟΥ
ΛΟΙΠΑ

Ρολά αλυσίδας 30 m

	Κωδικός	Τύπος Αλυσίδας Oregon	Βήμα αλυσίδας (")	Δόντι (") - mm	Νο οδηγιών ανά ρολό*
	957093802	S-70 73 DP	3/8	(0,58) - 1,5	1.637
	957086801	Micro Chisel 21 BP	0,325	(0,58) - 1,5	1.848
	957492802	Xtra Guard 91 PX	3/8	(0,50) - 1,3	1.637
	957099802	Super 70 73 LP	3/8	(0,58) - 1,5	1.637
	957291801	Micro Lite 90 PX	3/8	(0,43) - 1,1	1.637
	957484801	Micro Lite 95 VP	0,325	(0,50) - 1,3	1.848
	957480801	91VXL	3/8	(0,50) - 1,3	1.637
	957466801	Micro Chisel 25 AP	1/4	(0,50) - 1,3	2.400

*Οι οδηγοί ανά ρολό αλυσίδας ενδέχεται να είναι +/- 5

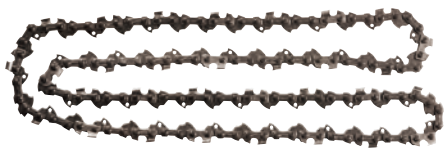

Αλυσίδες Αλυσοπριόνων Multicut

Αλυσίδες Multicut για πιο αποτελεσματική κοπή σε ιδιαίτερα δύσκολες συνθήκες.

Διαθέτουν επιχρωμισμό 8 στρωμάτων για έως και 3 φορές μεγαλύτερη διάρκεια ζωής από τις συμβατικές αλυσίδες.

Κωδικός	Τύπος Αλυσίδας	Βήμα αλυσίδας (")	Δόντι (") - mm	Οδηγοί	Μήκος Λάμας (")-cm
579092046	91VXL	3/8	(0,50) - 1,3	46	12 - 30
579092052				52	14 - 35
579484064	95VPX	0,325	(0,50) - 1,3	64	15 - 38
579686064	21LPX	0,325	(0,58) - 1,5	64	15 - 38
579686072				72	18 - 45
579099056	73LPX	3/8	(0,58)-1,5	56	15 - 38
579099064				64	18 - 45
579099068				68	18 - 45
579099072				72	21 - 53

ΕΞΑΡΤΗΜΑΤΑ ΓΙΑ ΑΛΥΣΟΠΡΙΟΝΑ



Προστατευτική θήκη για ηλεκτρικά αλυσοπρίονα

Κωδικός	Μήκος (mm)	Ν° τμχ. ανά συσκ.
952100623	300-350	1



Προστατευτική θήκη

Κωδικός	Για το μοντέλο	Ν° τμχ. ανά συσκ.
416311-7	UC120D	1



Προστατευτική θήκη

Κωδικός	Διαστάσεις	Συνίσταται για λάμες
418845-6	για το DCS232T/C	έως 30 cm
419561-3	33 x 10 cm	έως 35 cm
952100633	43 x 10 cm	έως 45 cm
952.020.150	51 x 11 cm	έως 50 cm
952020660	81 x 13 cm	έως 80 cm



Τσάντα μεταφοράς για αλυσοπρίονα

Από υψηλής ποιότητας πολυεστέρα 1680D & 600D

Κωδικός	Διαστάσεις ΥxΜxΠ (mm)	Για το μοντέλο
6675300000	320x900x300	Για αλυσοπρίονα με λάμα μήκους έως 45cm

Φίλτρο αέρος

Κωδικός	Για το μοντέλο	Ν° τμχ. ανά συσκ.
055090/5	DCS232T, DCS232TC	5



Μεταλλική δαγκάνα (spike-bar)

Κωδικός	Για το μοντέλο	Ν° τμχ. ανά συσκ.
199067-4	DUC254Z	1



Τηλεσκοπικό κοντάρι 220 cm

Κωδικός	Για το μοντέλο	Ν° τμχ. ανά συσκ.
192755-2	UC120D	1
194524-7	BUC121	1
195595-7	DUC122	1

ΕΞΑΡΤΗΜΑΤΑ ΓΙΑ ΤΟ ΤΡΟΧΙΣΜΑ ΤΩΝ ΑΛΥΣΙΔΩΝ



965210026

Για αλυσίδες 062, 084, 092, 290

965210027

Για αλυσίδες 099, 093, 103, 086

Τροχιστικό αλυσίδων MAXX

Κωδικός	Περιγραφή	Ν° τμχ. ανά συσκ.
341013018	Τροχιστικό με φωσ	1
965210026	Δίσκος τροχίσματος 145x3x22mm	1
965210027	Δίσκος τροχίσματος 145x4,5x22mm	1
965210028	Δίσκος τροχίσματος 145x6x22mm	1
341013014	Διαμαντόδισκος τροχίσματος 145x3x22mm	1



Τροχιστικό χειρός

για εύκολο τρόχισμα της αλυσίδας πάνω στη λάμα του αλυσοπρίονο (χωρίς λίμα)

Κωδικός	Ν° τμχ. ανά συσκ.
953030040	1



Οδηγός για στρογγυλή λίμα

Εύχρηστος οδηγός για το τρόχισμα της αλυσίδας πάνω στη λάμα. Για χρήση με στρογγυλές λίμες είναι ειδικά σχεδιασμένος για τη δημιουργία σωστής γωνίας τροχίσματος.

Κωδικός	Διαστάσεις	Ν° τμχ. ανά συσκ.
953100040	4 mm (092, 062)	1
953100048	4,8 mm (086, 484)	1

ΛΙΜΕΣ ΑΛΥΣΟΠΡΙΟΝΩΝ

Στρογγυλή λίμα τροχίσματος

Κωδικός	Για το μοντέλο	Ν° τμχ. ανά συσκ.
744003-1	UC120D, BUC121, BUC122	1

Στρογγυλή λίμα για αλυσίδα

Κωδικός	Διαστάσεις	Ν° τμχ. ανά συσκ.
P-09117-12	ø 4 mm (5/32")	12
P-09139-12	ø 5,2 mm (13/64")	12
P-09145-12	ø 5,5 mm (7/32")	12



Πλήρης οδηγός τροχίσματος με λίμα

Κωδικός	Για αλυσίδα	Ν° τμχ. ανά συσκ.
953030010	Xtra Guard 3/8" - Super Guard 0,325"	1
953030020	S-70 3/8" (ø 4,5 mm)	1
953030030	S-70 3/8" (ø 4,8 mm)	1



Λαβές λίμας

Κωδικός	Περιγραφή	Ν° τμχ. ανά συσκ.
953004010	Ξύλινη λαβή λίμας	1
953008020	Πλαστική λαβή λίμας με γωνία ακονίσματος	1



9531000090

Κωδικός	Περιγραφή	Ν° τμχ. ανά συσκ.
953003060	Λίμα πλακέ για αλυσίδες	1
9531000090	Οδηγός βάθους για το ακόνισμα της αλυσίδας	1



Κατσαβίδι καρμπυρατέρ

Κωδικός	Περιγραφή	Ν° τμχ. ανά συσκ.
783012-5	για τη ρύθμιση ακίδας	1

ΕΠΑΓΓΕΛΜΑΤΙΚΑ ΕΞΑΡΤΗΜΑΤΑ ΓΙΑ ΑΛΥΣΟΠΡΙΟΝΑ



Μπουζόκλειδο

Κωδικός	Περιγραφή	Ν° τμχ. ανά συσκ.
941719133	για μπουζί 13/19	1

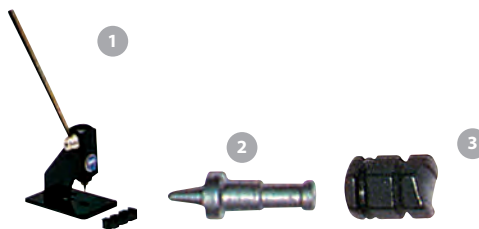

Εργαλείο για την αφαίρεση πριτσινιών και την αποσυναρμολόγηση της αλυσίδας

Εικ.	Κωδικός	Περιγραφή	Ν° τμχ. ανά συσκ.
1	950100310	Πριτσινωτής με εξολκέα αλυσίδας 3/8" & 0,325"	1
2	950100350	εξολκέας αλυσίδας 3/8" & 0,325"	1
3	950100422	Στοιχείο συμπίεσης 3/8"	1



Κωδικός	Περιγραφή
950100411	Εργαλείο ήλωσης για το πριτσινίωμα αλυσίδων (εικόνα)
950100424	Στοιχείο συμπίεσης (επάνω μήτρα) για αλυσίδες 1/4" & 0,325"
950100425	Στοιχείο συμπίεσης (επάνω μήτρα) για αλυσίδες 3/8" & 0,404"

ΔΟΧΕΙΑ COMBI



Όλα τα δοχεία καυσίμων πληρούν τις οδηγίες ασφαλείας για τη μεταφορά επικίνδυνων ειδών

Κωδικός	Περιγραφή	Ν° τμχ. ανά συσκ.
949000036	Διαφανές δοχείο καυσίμου (5lt) – λαδιού (3lt) με 2 στόμια τροφοδοσίας	1
949000030	Κόκκινο δοχείο καυσίμου (5lt) – λαδιού (3lt) με 2 στόμια τροφοδοσίας	1
949000033	Διαφανές δοχείο καυσίμου 3 λίτρων με ειδικό στόμιο έκχυσης, ιδανικό για 4χρονους κινητήρες	1
949000034	Πράσινο δοχείο καυσίμου (3lt) – λαδιού (1,5lt) με 2 στόμια τροφοδοσίας	1
949000050	Στόμιο έκχυσης	1

Ρολά μεσινέζας για θαμνοκοπτικά

Για να γίνει η δουλειά σας σωστά, μην συμβιβάζεστε με απλές μεσινέζες.

Η Makita διαθέτει πλήρη γκάμα από μεσινέζες διαφορετικού τύπου, μήκους και διαμέτρου κατάλληλες για κάθε εφαρμογή.

Στρογγυλή μεσινέζα

Στρογγυλή μεσινέζα

Στρογγυλή μεσινέζα

- Ιδανική για την περιποίηση του κήπου
- Υψηλής αντοχής

Τύπος	Ø	Μήκος	Κωδικός
○	1,3 mm	15 m	369.224.617
●	1,6 mm	15 m	369.224.618
●	2,0 mm	15 m	369.224.600

Στρογγυλή μεσινέζα PLUS

Τετράγωνη μεσινέζα PLUS

- Ιδανική για ημιεπαγγελματική χρήση
- Πολυμερές υλικό ανωτέρας ποιότητας από 100% παρθένα πρώτη ύλη
- Υψηλή αντοχή ενάντια στο ξέφτισμα και υψηλότερο σημείο τήξης

Τύπος	Ø	Μήκος	Κωδικός
●	2,4 mm	15 m	369.224.602
●	2,4 mm	87 m	369.224.603
●	3,0 mm	56 m	369.224.811
●	3,5 mm	41 m	369.224.813
●	3,5 mm	123 m	369.224.817
●	4,0 mm	30 m	369.224.814
●	4,0 mm	90 m	369.224.818

Τύπος	Ø	Μήκος	Κωδικός
■	2,4 mm	15 m	369.224.606
■	3,0 mm	15 m	369.224.819
■	3,0 mm	44 m	369.224.821
■	3,3 mm	15 m	369.224.820
■	3,3 mm	36 m	369.224.822
■	3,5 mm	32 m	369.224.823
■	3,5 mm	96 m	369.224.827
■	4,0 mm	25 m	369.224.824
■	4,0 mm	75 m	369.224.828

Στρογγυλή μεσινέζα PRO

Τετράγωνη μεσινέζα PRO

- Ιδανική για επαγγελματική χρήση
- Υψηλή αντοχή ενάντια στο ξέφτισμα και υψηλότερο σημείο τήξης
- Κατάλληλη για συνεχή χρήση

Τύπος	Ø	Μήκος	Κωδικός
●	3,0 mm	56 m	369.224.610
●	3,0 mm	168 m	369.224.611

Τύπος	Ø	Μήκος	Κωδικός
■	3,0 mm	44 m	369.224.614
■	3,0 mm	132 m	369.224.804

ΑΘΟΥΡΒΗ ΜΕΣΙΝΕΖΑ (ΠΟΡΤΟΚΑΛΙ)



Νέο

Τύπος	Ø	Μήκος	Κωδικός
◆	2,4 mm	15 m	198501-1
◆	2,4 mm	120 m	198503-7
◆	2,7 mm	15 m	198505-2
◆	2,7 mm	90 m	198507-9

ΜΕΣΙΝΕΖΑ ΓΙΑ UR3000



Τύπος	Ø	Μήκος	Κωδικός
●	1,65 mm	15 m	DA00000003

Κεφαλές μεσινέζας και δίσκοι κοπής για θαμνοκοπτικά

Κεφαλές μεσινέζας και δίσκοι κοπής κορυφαίας ποιότητας κατάλληλα για κοπή χόρτων και θάμνων.

Κωδικός	Περιγραφή	Μοντέλο	Σπείρωμα	Ø νήματος (mm)
381224241	2 νημάτων Tap&Go, για γρήγορη και εύκολη ανατροφοδότηση	DUR188LZ, DUR190LZX3, DUR191LZX3, DUR192LZ, DUR364LZ, DUR364LZ, DUR369LZ, UR003GZ01, UR101CZ, UR201CZ, EM2600U, EBH252U, EM404MP	M8 X 1,25 LH, M10 X 1 LH, M10 X 1.25 LH	2,4/2,0
B-02945	2 νημάτων Tap&Go	DUR188LZ, DUR190LZX3, DUR191LZX3, DUR192LZ, DUR364LZ, DUR364LZ, DUR369LZ, UR003GZ01, UR101CZ, UR201CZ, EM2600U, EBH252U, EM404MP	M8-M10 X 1,25LH	2.4
P-47422	2 νημάτων αυτόματη	BBC4500, BBC5700	M10 X 1,0 F	3.0
B-05125	2 νημάτων ULTRA AUTO4 B&F	EBH252U, EM2650LH, EM3400, EM404MP	M10 X 1.25LH	2.4
A-81658	2 νημάτων ULTRA AUTO6 B&F	EBH341U/R, EM4350UH/RH, EM4351UH, RBC414U	M10 X 1.25LH	3.0
197030-1	2 νημάτων B&F	EBH341U/R, EM4350UH/RH, EM4351UH, RBC414U	M10 X 1.25LH	3.0
385224541	4 νημάτων χειροκίνητη	DBC4510	M12 X 1,25 F	2.4
P-47438	8 νημάτων αλουμινίου-πλαστικού	EM4350UH/RH, EM4351UH, RBC414U, DBC4510, BBC5700, BBC4500	Universal	Τετράγωνο έως 4,0
P-47260	8 νημάτων αλουμινίου	EM4350UH/RH, EM4351UH, RBC414U, DBC4510, BBC5700, BBC4500	Universal	Τετράγωνο έως 4,0
YA00000681	2 νημάτων Tap&Go	UR3502, UR2300	M10 X 1.25LH	2.0
YA00000649	2 νημάτων Tap&Go	UR3501, UR3500	-	2.0
DA00000001	2 νημάτων Tap&Go	UR3000	-	1.65
198854-8	1 νήματος B&F	UR100D	M8 X 1.25RH	1.65
381224230	Σετ αντάπτορες	381224241 (Κεφαλή μεσινέζας)	M8 X 1.25LH, M10 X 1LH	-
382224310	Σετ αντάπτορες	382224300 (Κεφαλή μεσινέζας)	M12 X 1.75, M12 X 1.50, M12 X 1,0	-

Δίσκοι με 2/3/4/8/24/40 δόντια

Δίσκοι για ψηλά & χοντρά χόρτα, θάμνους, χαμηλή βλάστηση & λεπτούς κορμούς δέντρων.

Εφαρμογή	Κωδικός	Ø δίσκου (mm) N° δοντιών	Πάχος	Μοντέλο
Για ψηλά χόρτα και θάμνους	P-47379	255 x 25,4 / 2	1.6	DUR369LZ, UR101CZ, UR201CZ
	372224140	200 x 20 / 4	1.4	
	362224140	230 x 25,4 / 4	1.8	EBH252U, EM2600U, EM404MP, DUR190LZX3, DUR191LZX3, DUR368LZ, UR003GZ01
	385224140	255 x 20,0 / 4	1.8	EBH341U, EM4350UH, EM4351UH
	B-14124	255 x 25,4 / 4	2.0	EBH341U, EM4350UH, EM4351UH, RBC414U, EM3400U, DUR369LZ, UR101CZ, UR201CZ
	P-47391	255 x 25,4 / 4	1.4	BBC4500, BBC5700
	380224180	200 x 20,0 / 8	1.4	EBH252U, EM2600U, EM404MP
	362224180	230 x 25,4 / 8	1.8	EBH252U, EM2600U, EM404MP
	385224180	255 x 20,0 / 8	1.8	EBH341U, EM4350UH, EM4351UH
	P-47400	255 x 25,4 / 8	1.4	EM2600U/3400U/4350UH/4351UH, UR101C, UR201C
Για ψηλά & χοντρά χόρτα, θάμνους & χαμηλή βλάστηση	B-14146	255 x 25,4 / 8	2.0	EBH341U, EM3400U, EM4350UH, EM4351UH, RBC414U
	B-01747	255 x 20,0 / 8	1.8	EBH341U, EM4350UH / 4351UH, RBC414U
	385224340	250 x 25,4 / 3	1.8	EBH341U, EM2600U / 3400U / 4350UH / 4351UH, RBC414U, UR101C, UR201C
	385224350	255 x 20,0 / 3	3.0	EBH341U, EM4350UH, EM4351UH
	385224130	300 x 20,0 / 3	3.0	DBC4510
Για θάμνους & πολύ λεπτούς κορμούς δέντρων	385224150	300 x 25,4 / 3	1.8	EBH341U, EM4350UH, EM4351UH, RBC414U
	729021-0	305 x 25,4 / 3	1.8	EBH341U, EM4350UH, EM4351UH, RBC414U
	385224161	255 x 20,0 / 24	1.8	EBH341U, EM4350UH, EM4351UH
	385224171	200 x 20,0 / 24	1.8	EBH341U, EM4350UH, EM4351UH
	385224300	255 x 20,0 / 40	1.8	EBH341U, EM4350UH, EM4351UH
385224301	255 x 25,4 / 40	1.8	EBH341U, EM4350UH, EM4351UH, RBC414U, EM3400U	

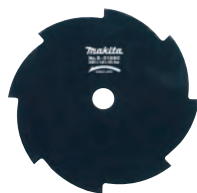

Μάσκα προστασίας

Κωδικός	Εφαρμογή
988048025	Για όλα τα θαμνοκοπτικά



Σετ ανταλλακτικά μαχαίρια για το δίσκο 198383-1

Κωδικός	N° τμχ. ανά συσκ.
198426-9	12

Δίσκος με 3 πλαστικά μαχαίρια

Ιδανικός για θαμνοκοπτικά μπαταρίας. Προσφέρει μεγαλύτερη διάρκεια λειτουργίας και πολύ υψηλή απόδοση κοπής, χάρη στον ειδικό σχεδιασμό των μαχαριών και την μειωμένη αντίσταση του αέρα. Συμπαράδονται αντάπτορες για σπείρωμα M8x1.25RH, M8x1.25LH, M10x1.25LH

Κωδικός	Εφαρμογή
198383-1	Για όλα τα θαμνοκοπτικά/ χλοοκοπτικά μπαταρίας

ΙΜΑΝΤΕΣ ΓΙΑ ΘΑΜΝΟΚΟΠΤΙΚΑ / ΧΛΟΟΚΟΠΤΙΚΑ

Κωδικός	Περιγραφή	Για το μοντέλο
125516-5	Μονός ιμάντας ώμων	DUR181, DUR188L, DUR189, DUR190L, DUR191L, DUR192L, DUR364L, DUR368L, DUR369L, UR100D, DUX60, DUX18, UX01G, UR003G, UR201CZ, DUN500W, EM2650LH, EN4950H, EY2650H, EX2650LH
122906-3	Διπλός επαγγελματικός ιμάντας	EBH252U, EBH341U, EM4350UH, RBC414U, UR101CZ
196129-9	Διπλός επαγγελματικός ιμάντας με ενίσχυση	EBH252U, EBH341U, EM4350UH, EM4351UH, UR101CZ



Προστατευτική θήκη λάμας για μπροντουροφάλιδα

Κωδικός	Για το μοντέλο	Ν° τμχ. ανά συσκ.
451816-0	UH201D	1
454277-3	EH6000 / 7500	1
450489-6	UH5570/5580	1
450490-1	DUH651, UH6580/6570/7580	1



195272-1

Λάμα μπροντουροφάλιδων

Κωδικός	Για το μοντέλο	Ν° τμχ. ανά συσκ.
198408-1	UH201D	1
195272-1	UH200, UH201	1
199100-2	DUH751	1
199099-1	DUH601	1
196688-3	DUH651	1
194660-9	UH4570	1
194663-3	UH5570	1
194671-4	UH5580	1
194666-7	UH6750	1
194675-6	UH7580	1

Λάμα 10 cm



Κωδικός	Για το μοντέλο	Μήκος (mm)	Ν° τμχ. ανά συσκ.
125030-1	UM104D	100	1
195267-4	UM164D, UM168Z	164	1

Προστατευτική θήκη λάμας για φινιριστή μπροντουράς

Κωδικός	Για το μοντέλο	Ν° τμχ. ανά συσκ.
410540-4	UM104D	1



Συλλέκτης κομμένων κλαδιών

Κωδικός	Για το μοντέλο	Ν° τμχ. ανά συσκ.
195279-7	UH200	1
199152-3	DUH601, DUH651, DUH751	1



Ρυθμιζόμενη προέκταση

Κωδικός	Για το μοντέλο	Ν° τμχ. ανά συσκ.
198486-1	DUM604	1
198516-8	DUM166, DUM168	1
195187-2	UM164, UM168	1

ΛΑΜΕΣ ΓΙΑ ΜΗΧΑΝΕΣ ΓΚΑΖΟΝ



Λάμα για μηχανή γκαζόν 1τμχ

Κωδικός	Για το μοντέλο	Μήκος (mm)
196863-1	DLM380	380
197761-2	DLM431	430
199367-2	DLM460	460
191D52-7	DLM532, DLM533	530
YA00000745	ELM3320	330
YA00000746	ELM3720	370
YA00000747	ELM4120	410
YA00000738	ELM4121	410
YA00000741	ELM4620, ELM4621	460
664004115	ELM3310	330

ΕΞΑΡΤΗΜΑΤΑ ΓΙΑ ΨΑΛΙΔΙΑ ΚΛΑΔΕΜΑΤΟΣ

Κάτω λάμα



Άνω λάμα



Λάμες για Ψαλίδια Κλαδέματος

Κωδικός	Περιγραφή	Ν° τμχ. ανά συσκ.
197366-8	Άνω λάμα για DUP361	1
199168-8	Άνω λάμα για DUP362	1
197367-6	Κάτω λάμα για DUP361	1
199169-6	Κάτω λάμα για DUP362	1



Καλώδιο σύνδεσης

Κωδικός	Για το μοντέλο	Ν° τμχ. ανά συσκ.
661445-3	DUP361, DUP362	1

Κιτ ανάρτησης



Θήκη Ψαλιδιού

Κιτ ανάρτησης και θήκη ψαλιδιού

Κωδικός	Περιγραφή	Ν° τμχ. ανά συσκ.
161378-7	Κιτ ανάρτησης	1
161379-5	Θήκη Ψαλιδιού	1

ΕΞΑΡΤΗΜΑΤΑ ΓΙΑ DCU180Z



Εξάρτημα τύπου σκάφης

Για την μεταφορά δομικών υλικών.



Κωδικός	Διαστάσεις (mm)	Ν° τμχ. ανά συσκ.
199008-0	620 x 900	1

Εξάρτημα τύπου πλατφόρμας

Για την μεταφορά κορμών, σακιών κτλ. δυνατότητα ρύθμισης των διαστάσεων μέσω των πλευρικών ράβδων στήριξης.



Κωδικός	Διαστάσεις (mm)	Ν° τμχ. ανά συσκ.
199009-8	1.315 x 1.060	1



Βοηθητικοί τροχοί υποστήριξης

Κωδικός	Ρύθμιση ύψους	Ν° τμχ. ανά συσκ.
191A01-6	3 θέσεων: 20 / 45 / 100 mm	1

ΕΞΑΡΤΗΜΑΤΑ ΓΙΑ DUX18/60, UX01G



Βούρτσα καθαρισμού
ø 250 mm, πλάτος 600 mm



BR400MP
(199318-5)

Ανταλλακτική βούρτσα (1 τμχ.)
XNR0000548

Κύλινδρος καθαρισμού
ø 266 mm, πλάτος 590 mm

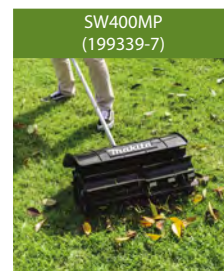

SW400MP
(199339-7)

Ανταλλακτ. κύλινδρος (1 τμχ.)
XNR0000549



Θαμνοκοπτικό
ø 30 cm / ø 45 cm

EM404MP (198768-1)

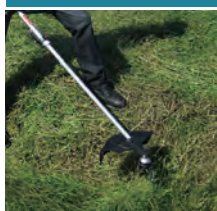

Αλυσοπρίνο
25 cm 3/8"

EY401MP (199927-0)



Μπορντουροψάλιδα
Ρυθμιζόμενο 53 cm 135° (EN401MP)
Σταθερό 49 cm (EN410MP)

EN401MP (196256-2)
EN410MP (197734-5)



Καλλιεργητής
ø 23 cm, πλάτος 16 cm

KR401MP (199181-6)



Κουρευτικό ακρών

EE400MP (196752-0)



Προέκταση
108 cm

LE400MP (191E24-8)



ΛΙΠΑΝΤΙΚΑ



Λάδι υψηλής ποιότητας για 2χρονο κινητήρα 50:1

Αυτό-αναμιγνυόμενο, παράγει λίγο καπνό, εξαιρετικές λιπαντικές ιδιότητες λίπανσης.

Κωδικός	Περιγραφή	Ν° τμχ. ανά συσκ.
980008606	100 ml	1
980008607	1 lt	1
980008612	1 lt με δοσομετρητή	1



980008610
Φυτικό λάδι βιοδιασπώμενο



Λάδι αλυσίδας πριονιού

Κωδικός	Περιγραφή	Ν° τμχ. ανά συσκ.
988002656	1 lt	1
988002658	5 lt	1
980008610	1 lt Φυτικό λάδι βιοδιασπώμενο BIOTOP	1



Λάδι για όλους τους 4χρονους κινητήρες

Κωδικός	Περιγραφή	Ν° τμχ. ανά συσκ.
980508620	600 ml	1

ΛΙΠΑΝΤΙΚΑ ΓΙΑ ΣΚΑΠΤΙΚΑ



Λάδι και γράσο

Κωδικός	Για το μοντέλο	Περιγραφή	Ν° τμχ. ανά συσκ.
P-08377	8035NB	Λάδι 500 cc	1
P-08361-50	Για όλα τα σκαπτικά	Γράσο 30 g	50
181573-3	Για όλα τα σκαπτικά	Γράσο για στέλεχος 100 g	1
181490-7	Για όλα τα σκαπτικά Makita	Γράσο 30 g	1
198993-4	Για όλα τα σκαπτικά Makita	Γράσο για στέλεχος 100 ml	1

ΕΞΑΡΤΗΜΑΤΑ ΤΡΙΒΕΛΑΣ

Για τις τριβέλες μπαταρίας DDG460 (LXT 18Vx2), DG001G (XGT 40Vmax)



Κωδικός	Περιγραφή
E-07294	Γεωτρύπανο Ø100 x 800 mm
E-07303	Γεωτρύπανο Ø150 x 800 mm
E-07319	Γεωτρύπανο Ø200 x 800 mm
E-07325	Προέκταση 540mm
E-07331	Ασφάλεια σύνδεσης γεωτρύπανου
E-07630	Σετ μαχαιρία Ø100 x 800 mm
E-07646	Σετ μαχαιρία Ø150 x 800 mm
E-07652	Σετ μαχαιρία Ø200 x 800 mm
327685-0	Αντάπτορας τύπου "B" για γεωτρύπανα σειράς BBA520

Για τις βενζινοκίνητες τριβέλες BBA520, PD520



Κωδικός	Περιγραφή
P-49177	Γεωτρύπανο Ø100 x 800 mm
P-49183	Γεωτρύπανο Ø150 x 800 mm
P-49199	Γεωτρύπανο Ø200 x 800 mm
P-49214	Προέκταση 400mm
BB600470	Μαχαίρι Ø80 x 800 mm
BB600460	Μαχαίρι Ø180 x 800 mm



ΝΕΟ

Σύρμα για DTR180

Κωδικός	Περιγραφή	Ν° τμχ. ανά συσκ.
199137-9	ΜΕΤΑΛΛΙΚΟ	50
191A57-9	ΓΑΛΒΑΝΙΖΕ	50
191J59-9	ΠΟΛΥΕΣΤΕΡΑΣ	50

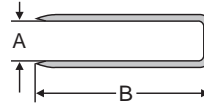
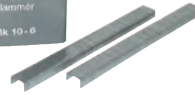

Δίχλα για καρφωτικά MK 10-20 Άνοιγμα

Για το μοντέλο: T221DW, DST221

Κωδικός	Διαστάσεις A-B (mm)	Ν° τμχ. ανά συσκ.
F-32647	10-10	5.000
F-32650	10-13	5.000
F-32663	10-16	5.000
F-32676	10-19	5.000
F-32689	10-22	5.000

ΝΕΟ



Προέκταση λαβής για DTR180

Κωδικός	Για το μοντέλο	Ν° τμχ. ανά συσκ.
191M27-0	DTR180	1



Καρφιά τύπου 18Ga

Για το μοντέλο: DBN500/DFN350

Κωδικός	Διαστάσεις A-B (mm)	Ν° τμχ. ανά συσκ.
F-31867	15	5.000
F-31870	20	5.000
F-31883	25	5.000
F-31896	30	5.000
F-31902	32	5.000
F-31915	35	5.000
F-31928	38	5.000
F-31931	40	5.000
F-31944	45	5.000
F-31957	50	5.000

Καρφοβελόνες 0,6 x 0,6. 23Ga

Για το μοντέλο: DPT353, AF500HP, PT354

Κωδικός	Χρώμα	Μήκος (mm)	Ν° τμχ. ανά συσκ.
F-31838		25	10.000
F-31841		30	10.000
F-32168	Inox	30	10.000
F-31854		35	10.000
F-32142	Inox	18	10.000
F-32155	Inox	25	10.000
F-32171	Inox	35	10.000
F-00039	Inox	25	3.000
F-00116	Inox	25	3.000
F-00042	Μπεζ	25	3.000
F-00097	Καφέ Inox	25	3.000
F-00129	Καφέ Inox	35	3.000

ΝΕΟ



Καρφιά τύπου 16Ga

Για το μοντέλο: DBN600

Κωδικός	Διαστάσεις A-B (mm)	Ν° τμχ. ανά συσκ.
F-33890	15	2.000
F-33906	19	2.000
F-33922	25	2.000
F-33948	32	2.000
F-33964	38	2.000
F-33980	45	2.000
F-33993	50	2.000
F-34027	64	2.000



Συνδετήρες τύπου RT

Για το μοντέλο: TDST112 (18V), ST113D (12VMAX)

Κωδικός	Misure (mm)	Ν° τμχ. ανά συσκ.
F-81521	10 mm	2.500
F-81518	7 mm	2.500

Προστατευτικό οδηγού

Τεμάχια ανά συσκευασία: 1

Κωδικός	Για το μοντέλο
419525-7	BPT350 - BPT351
422372-7	DPT353



ΜΠΑΤΑΡΙΑ
ΔΙΑΤΡΗΣΗ ΚΑΤΕΔΑΦΙΣΗ
ΣΤΕΡΕΩΣΗ ΒΙΔΩΜΑ
ΔΙΣΚΟΙ ΓΙΑ ΔΙΣΚΟΠΡΙΟΝΑ
ΛΑΜΕΣ ΓΙΑ ΣΕΓΕΣ
ΕΞΑΡΤΗΜΑΤΑ ΠΟΛΥΕΡΓΑΛΕΙΟΥ
ΔΙΑΜΑΝΤΟΔΙΣΚΟΙ ΕΠΕΞΕΡΓΑΣΙΑ ΜΕΤΑΛΛΟΥ
ΣΜΥΡΙΔΟΔΙΣΚΟΙ
ΕΞΑΡΤΗΜΑΤΑ ΕΠΕΞΕΡΓΑΣΙΑΣ ΕΠΙΘΑΝΕΙΩΝ
ΣΜΥΡΙΔΟΧΑΡΤΑ
ΦΡΕΖΕΣ
ΑΝΑΡΡΟΦΗΣΗ
ΑΠΟΘΗΚΕΥΣΗ & ΜΕΤΑΦΟΡΑ
ΦΡΟΝΤΙΔΑ ΠΡΑΣΙΝΟΥ ΛΟΙΠΑ

ΚΛΕΙΔΙΑ & ΒΙΔΕΣ



Κλειδί

Κωδικός	Για το μοντέλο	Μέγεθος (mm)	Ν° τμχ. ανά συσκ.
781203-2	GD0800C, GD0810C	13	1
781206-6	GD0800C, GD0810C	19	1



Κλειδί

Κωδικός	Για το μοντέλο	Μέγεθος (mm)	Ν° τμχ. ανά συσκ.
781007-2	9501B	14	1
781008-0	N910, 9501BH, 9503BH, 9541, 9524NB, 9527NB, 9527PB	17	1



Κλειδί διπλό

Κωδικός	Για το μοντέλο	Ν° τμχ. ανά συσκ.
781202-4	2708	1



Κλειδί

Κωδικός	Για το μοντέλο	Μέγεθος (mm)	Ν° τμχ. ανά συσκ.
781213-9	3620	8	1
781029-2	3612B, 3612C, 3612BR	21	1
781006-4	3620, 3600B	13	1
781030-7	RP1800, RP2300	24	1



782402-9



782407-9

Κλειδί γωνιακού τροχού

Κωδικός	Για το μοντέλο	Μέγεθος (mm)	Ν° τμχ. ανά συσκ.
782402-9	HR2010, HK1800, HK1810	28	1
197610-3	Για όλους τους γωνιακούς τροχούς	35	1



Κλειδί γωνιακού τροχού

Κωδικός	Για το μοντέλο	Ν° τμχ. ανά συσκ.
782401-1	3901, PC1100	1



Κλειδί σωληνωτό

Κωδικός	Για το μοντέλο	Ν° τμχ. ανά συσκ.
782209-3	1100, N1900B, 1911B, N1923B, 1923H, 1902, 1805B, 1901	1



Κλειδί για βίδες Άλλεν 4 mm

Κωδικός	Για το μοντέλο	Ν° τμχ. ανά συσκ.
783209-6	2107W	1



Κλειδί για βίδες Άλλεν 3 mm

Κωδικός	Για το μοντέλο	Ν° τμχ. ανά συσκ.
783201-2	4300BV, 4304, 4305, 4320, 4322, 4323, 4324	1

Κωδικός	Για το μοντέλο	Μέγεθος (mm)	Ν° τμχ. ανά συσκ.
783203-8	για όλα τα πιστολέτα	5	1

ΚΑΡΟΤΣΙΑ ΚΑΙ ΒΑΣΕΙΣ



Καρότσι πλήρες με δοχείο νερού και συνδέσεις για κόφτες

Κωδικός	Για το μοντέλο	Ν° τμχ. ανά συσκ.
700394323	EK7301WS, EK8100WS	1
394369610	EK7651H	1
394365102	Κιτ υγρής κοπής (DT-2000 WS)	1

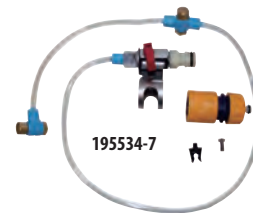

195534-7

Δοχείο νερού

Κωδικός	Για το μοντέλο	Ν° τμχ. ανά συσκ.
394365250	DPC7311	1
957802600*	DPC7301, DPC6401	1
195534-7	EK7651	1

* Δοχείο υπό πίεση



Καρότσι μεταφοράς

Κωδικός	Για το μοντέλο	Ν° τμχ. ανά συσκ.
D-54972	HM1812	1



Αμαξίδιο μεταφοράς με ρύθμιση ύψους

Κωδικός	Για το μοντέλο	Ν° τμχ. ανά συσκ.
JM27000300	MLT100	1



Σετ οδηγού

Κωδικός	Για το μοντέλο	Ν° τμχ. ανά συσκ.
JM23610050	DEBWST06	1



Πάγκος προέκτασης

Κωδικός	Για το μοντέλο	Ν° τμχ. ανά συσκ.
JM21000300	LB1200F	1



Πάγκος για φαλτσοπρίονα.

Κωδικός	Για το μοντέλο	Ν° τμχ. ανά συσκ.
DEAWST05	Για όλα τα μοντέλα	1
DEBWST06	Για όλα τα μοντέλα	1

*Εξαιρούνται τα μοντέλα DLS600, LH1040/F και LH1201FL



Καρότσι μεταφοράς για αεροσυμπιεστές

Κωδικός	Για το μοντέλο	Ν° τμχ. ανά συσκ.
HY00000212	AC310H	1

ΕΞΑΡΤΗΜΑΤΑ ΓΙΑ ΤΟ DVP180

ΝΕΟ



Κωδικός	Περιγραφή	Ν° τμχ. ανά συσκ.
AS0VP051MK	Βαλβίδα διακοπής με μανομετρο	1
AS0A1154MK	Σωλήνας κενού με βαλβίδα διακοπής	1
AS00XP808M	Μανόμετρο	1
AS0Y06110K	Αντάπτορας	1
AS000VP042	Ιμάντας ώμου	1
AS00VP050M	Λάδι 150ml	1

ΕΞΑΡΤΗΜΑΤΑ ΓΙΑ ΑΕΡΟΣΥΜΠΙΕΣΤΕΣ



Σωλήνες υψηλής πίεσης (HP)

Κωδικός	Μήκος (m)	Ν° τμχ. ανά συσκ.
B80014	15	1
B80020	30	1
B80036	7,5	1



Σωλήνας υψηλής πίεσης (HP) με καρούλι

Κωδικός	Μήκος (m)	Ν° τμχ. ανά συσκ.
B80008	30	1

ΕΞΑΡΤΗΜΑΤΑ ΓΙΑ ΤΟ DGP180



Κωδικός	Περιγραφή	Ν° τμχ. ανά συσκ.
191A78-1	Τσοκ standard	3
191A77-3	Τσοκ γωνιακό (90°)	1
191A76-5	Τσοκ με κλειδώμα	1
191A79-9	Εύκαμπτος σωλήνας 120cm με τσοκ	1
191A80-4	Εύκαμπτος σωλήνας 60cm με τσοκ	1
191B12-7	Μεταλλικό δοχείο για χύμα γράσο	1
191F24-4	Μεταλλικό δοχείο με παράθυρο για φυσίγγια γράσου	1



Στέλεχος για δονητή μπετού

Κωδικός	Μήκος (mm)	Ν° τμχ. ανά συσκ.
192954-6	800	1
126206-3	1200	1



Κιτ για πιστόλι σιλικόνης. Δοχείο 600ml

Κωδικός	Ν° τμχ. ανά συσκ.
196352-6	1

Κωδικός	Για το μοντέλο	Ν° τμχ. ανά συσκ.
454226-0	Στόμιο δοχείου για DGC	1



Κιτ για πιστόλι σιλικόνης

Κωδικός	Ν° τμχ. ανά συσκ.
196351-8	1

ΕΞΑΡΤΗΜΑΤΑ ΓΙΑ LASER



Βάση τοίχου & οροφής

Κωδικός	Για το μοντέλο	Ν° τμχ. ανά συσκ.
LE00785637	SK102Z	1



Βάση μαγνητική

Κωδικός	Περιγραφή	Ν° τμχ. ανά συσκ.
LE00789389	Μαγνητική βάση τοίχου 1/4" - 5/8"	1



ΝΕΟ

Στόχος

Κωδικός	Περιγραφή	Ν° τμχ. ανά συσκ.
LE00785638	Μαγνητικός στόχος κόκκινος	1
LE00823195	Μαγνητικός στόχος πράσινος	1



ΝΕΟ

Γυαλιά laser

Κωδικός	Για το μοντέλο	Ν° τμχ. ανά συσκ.
LE00834534	Γυαλιά laser κόκκινα	1
LE00772796	Γυαλιά laser πράσινα	1
TK02100200	Γυαλιά laser (SK312)	1



Τηλεχειριστήριο SKR301

Κωδικός	Περιγραφή	Ν° τμχ. ανά συσκ.
2730-0036-01	TL25	1



Στήριγμα

Κωδικός	Περιγραφή	Ν° τμχ. ανά συσκ.
LE00784968	Στήριγμα για το δέκτη LR150	1



P-67876

Δέκτης laser

Κωδικός	Περιγραφή	Ν° τμχ. ανά συσκ.
P-67882	LRD180 για το SKR301	1
LE00796587	LR150 για το SKR200Z	1
LE00855702	LDX1 για τα SK105D-SK106D	1
LE00837085	LVH800 για SK102	1



ΝΕΟ

Ράβδος μέτρησης

Κωδικός	Περιγραφή	Ν° τμχ. ανά συσκ.
LE00855706	Για τα SK105D-SK106D	1
LE00855012	Μαγνητική για τα SK105D-SK106D	1
LE00854461	Μαγνητική PRO για τα SK105D-SK106D	1



Βάση τοίχου

Κωδικός	Για το μοντέλο	Ν° τμχ. ανά συσκ.
LE00791661	SKR200	1



Τripοδο για laser



CAD172

Κωδικός	Περιγραφή	Ν° τμχ. ανά συσκ.
P-81088	Για SKR300 με επίπεδη κεφαλή (1,65m)	1
CAD172	SK105, SK106	1
P-81315	Με στέλεχος ανύψωσης (έως 2,70m)	1



Ράγα μέτρησης

Κωδικός	Περιγραφή	Ν° τμχ. ανά συσκ.
P-81309	Αλουμίνιο έως 4m	1



Οδηγός επιμήκυνσης για laser

Κωδικός	Περιγραφή	Ν° τμχ. ανά συσκ.
P-46436	Επεκτείνόμενη	1

ΕΞΑΡΤΗΜΑΤΑ ΓΙΑ HW102 & HW112

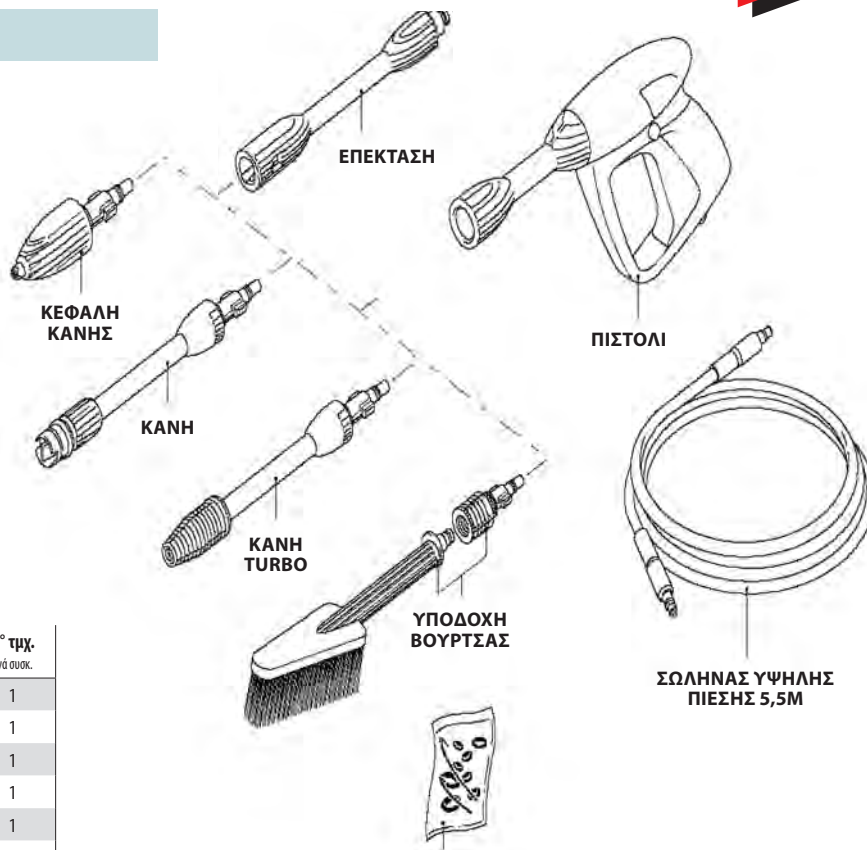

Πλυστικά μηχανήματα 100/120 bar

Κωδικός	Τύπος	Περιγραφή	Ν° τμχ. ανά συσκ.
609320152	Z	Πιστόλι	1
609320120	Z	Κάνη turbo	1
609640670	Z	Κεφαλή κάνης	1
609640950	Z	Υποδοχή βούρτσας	1
609641590	Z	Σωλήνας υψηλής πίεσης 5,5m	1
609320130	Z	Επέκταση	1

ΕΞΑΡΤΗΜΑΤΑ ΓΙΑ ΤΟ HW132

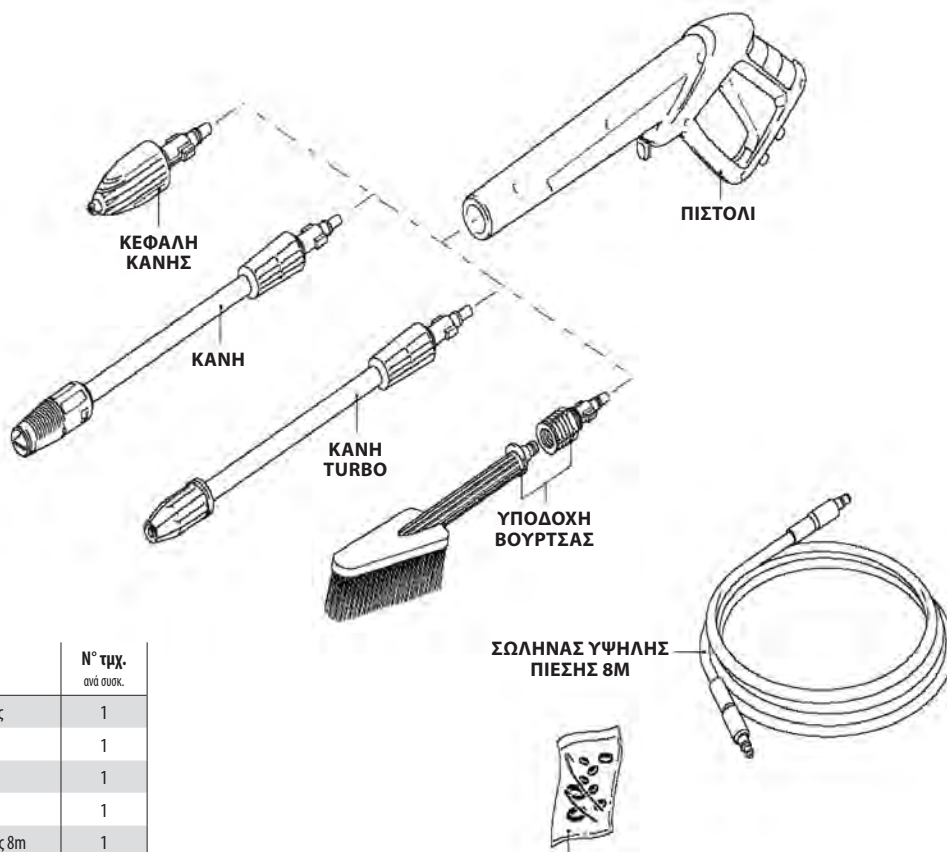

Πλυστικό μηχανήμα 140 bar

Κωδικός	Τύπος	Περιγραφή	Ν° τμχ. ανά συσκ.
609640950	Z	Υποδοχή βούρτσας	1
609640940	Z	Κάνη turbo	1
609640930	Z	Κάνη	1
609640920	Z	Πιστόλι	1
609641570	Z	Σωλήνας υψηλής πίεσης 8m	1

ΕΞΑΡΤΗΜΑΤΑ ΓΙΑ ΤΑ HW140 & HW151

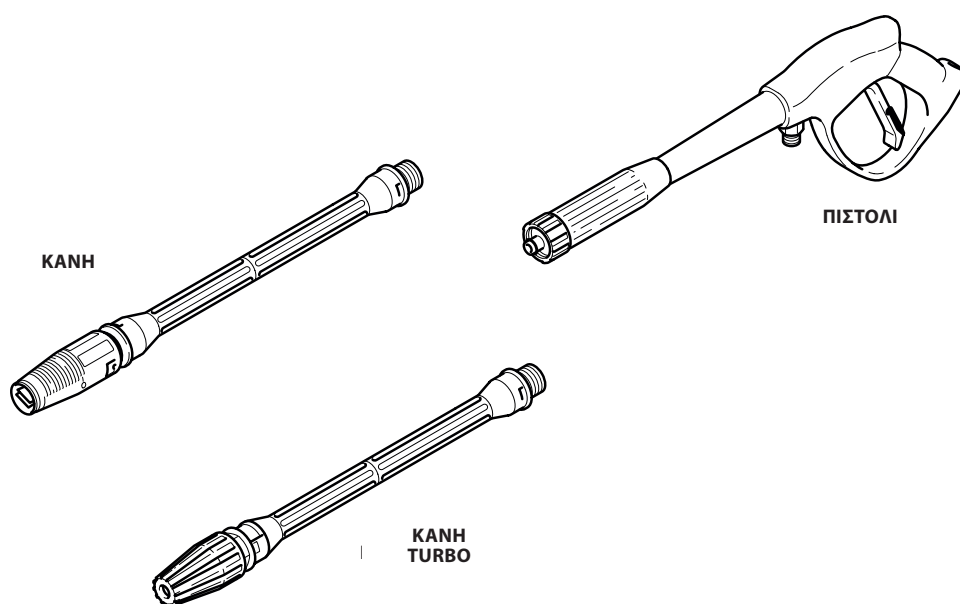



Πλυστικά μηχανήματα

Κωδικός	Τύπος	Περιγραφή	Ν° τμχ. ανά συσκ.
609040551	Z	Κάνη	1
609041154	Z	Πιστόλι	1

ΕΞΑΡΤΗΜΑΤΑ ΠΛΥΣΤΙΚΩΝ ΜΗΧΑΝΗΜΑΤΩΝ

	Κωδικός	Περιγραφή	HW102	HW111	HW112	HW132	HW140	HW151	Ν° τμχ. ανά συσκ.
	609041161	Φίλτρο νερού	✓	✓	✓	✓	✓	✓	1
	609041169	Κάνη turbo	✓	✓					1
	609041173	Κάνη turbo Pro					✓	✓	1
	609041183	Προέκταση σωλήνα 8mt					✓	✓	1
	609041165	Κιτ απόφραξης 10m				✓	✓	✓	1
	609041167	Κιτ απόφραξης 16m				✓	✓	✓	1

ΕΞΑΡΤΗΜΑΤΑ ΠΛΥΣΤΙΚΩΝ ΜΗΧΑΝΗΜΑΤΩΝ

	Κωδικός	Περιγραφή	HW112	HW132	HW140	HW151	Ν° τμη. ανά συσκ.
	609041163	Kit υδροβολής		✓	✓	✓	1
	609041185	Βούρτσα μακρόστενη		✓	✓	✓	1
	609041187	Βούρτσα περιστροφική	✓	✓	✓	✓	1
	609041175	Kit δαπέδων	✓	✓			1
	609040732	Kit δαπέδων μεγάλης επιφάνειας	✓	✓	✓	✓	1
	609040740	Kit δαπέδων μεγάλης επιφάνειας με δοχείο	✓	✓	✓	✓	1

	Κωδικός	Περιγραφή	HW1200	HW1300	Ν° τμη. ανά συσκ.
	197822-8	Ρυθμιζόμενη κάνη ψεκασμού	✓	✓	1
	197876-5	Κάνη ψεκασμού vario	✓	✓	1
	197842-2	Πιστόλι με ασφάλεια	✓		1
	197879-9	Εργαλείο καθαρισμού ακροφυσίων	✓	✓	1
	197881-2	Ρακόρ βρύσης	✓	✓	1
	197824-4	Ρυθμιζόμενη κάνη ψεκασμού turbo	✓	✓	1
	197883-8	Ταχυσύνδεσμος λάστιχου	✓	✓	1
	197870-7	Kit προέκτασης κάνης από αλουμίνιο	✓	✓	1
	198909-9	Κάνη γωνιακή (90°)	✓	✓	1
	197831-7	Βούρτσα περιστροφική	✓	✓	1
	197828-6	Βούρτσα μακρόστενη	✓	✓	1
	197864-2	Βούρτσα για πλάκες, βεράντες	✓	✓	1
	197840-6	Kit απόφραξης 15m	✓	✓	1
	197837-5	Kit απόφραξης 10m	✓	✓	1
	197845-6	Σωλήνας υψηλής πίεσης 5 m	✓	✓	1
	197847-2	Σωλήνας υψηλής πίεσης 8 m	✓	✓	1
	197850-3	Σωλήνας υψηλής πίεσης 10 m	✓	✓	1
	197873-1	Σετ αναρρόφησης νερού	✓	✓	1
	197853-7	Αντάπτορας για HW132	✓	✓	1
	197867-6	Περιστρεφόμενος αντάπτορας σωλήνα	✓	✓	1